

# TARIFA 2018









# Contigo día a día ♥

## Fabricando desde 1975

**Fabricar todos nuestros productos** cubriendo el proceso completo **desde el diseño del molde hasta la fabricación y distribución en el mercado**, nos permite reaccionar con una gran rapidez ante los grandes cambios que el mercado demanda en la actualidad.

### Nuestra Misión

Buscar soluciones de archivo y clasificación a nuestros clientes, ofreciendo productos líderes en calidad y fiabilidad al precio más competitivo y con el menor plazo de entrega posible.

### Ética

Nuestro código ético se caracteriza principalmente por el compromiso con nuestro personal, clientes y proveedores. Aportamos valor añadido a nuestros clientes y satisfacemos sus necesidades de una forma socialmente responsable.

### Filosofía

Nuestra empresa se caracteriza por el trabajo en equipo, siendo un aspecto fundamental la colaboración y cooperación entre cada uno de ellos, para el correcto funcionamiento en el día a día.

### A su servicio

Archivo 2000 cuenta con una plantilla de personas altamente cualificadas que constituyen un valioso capital humano, clave en el elevado proceso de crecimiento y expansión que se ha experimentado en los últimos años.





■ Archivo 2000 es una empresa familiar ubicada en La Coruña, especializada en la fabricación de artículos de oficina y piezas industriales de plástico, contando con un almacén logístico de más de 2.000 m<sup>2</sup> y más de 400 moldes en propiedad.

- 1º Marca líder en el sector
- Cobertura de stock en 24 horas
- Fabricación española
- Calidad de distribución premiada
- Fabricantes desde 1975
- Los mejores precios
- Promociones exclusivas en la web
- Ideas personalizadas
- Distribución internacional
- Descuentos especiales con la Tarjeta 2000
- Calidad de fabricación ISO:9001
- I+D+i Investigación, desarrollo e innovación
- Compromiso medioambiental ISO:14001



Descubre más en  
[www.archivo2000.es](http://www.archivo2000.es)



**ARCHIVO Y CLASIFICACIÓN**

ArDOS .....	6
Bucca .....	9
Archirrado .....	10

**ARCHIVOS MODULARES**

ArchivoTec Serie 4000 .....	12
ArchivoTec Serie 6000 .....	13
ArchiSystem .....	14
ArchivoDoc .....	17

**MOBILIARIO**

Sillas de Oficina .....	22
Taburetes .....	26
Cajas Portaeuros .....	27
Bandejas Portaeuros .....	27
Relojes de Pared .....	28
Reposapiés .....	29
La Hora del Café .....	29

**SEÑALIZACIÓN**

Carteles .....	32
Señales .....	34



**ARCHICUBO**

Archicubo .....	38
-----------------	----

**EXPOSITORES**

ArchiPlay Sobremesa .....	42
ArchiPlay Murales .....	43
Portafolletos de Sobremesa .....	45
Expositores Varias Caras .....	46
Portanombres de Sobremesa .....	47
Expositores de Sobremesa en forma de "T" .....	48
Expositores de Sobremesa en forma de "L" .....	50

Sujeta Menú y Atril de Sobremesa .....	52
Pizarras de Sobremesa .....	53
Expositores Giratorios .....	53
Huchas, Buzones y Urnas .....	54
Portatarjetas .....	56
Expositores Murales (con borde biselado) .....	57
Expositores Murales Multiusos (con adhesivo) .....	57
Expositores Murales Multiusos (con taladros) .....	59
Portafolletos Murales (1 compartimento) .....	60
Archibend .....	60
Portadocumentos Murales .....	61

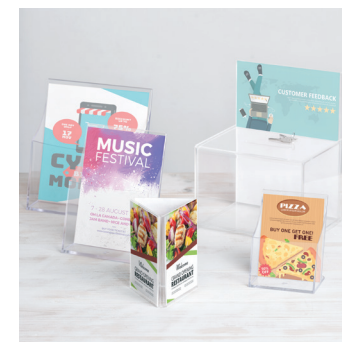

Marcos Expositores Murales .....	62
Expositores y Atriles de Pie .....	63

**BANDEJAS**

Bandejas Apilables .....	66
TurboRack y JumboRack .....	68

**CAJETINES DE ARCHIVO**

Cajetines de Archivo .....	70
----------------------------	----



# ÍNDICE



## PAPELERAS Y PARAGÜEROS

Papeleras de Plástico .....	72
Paragüeros y Ceniceros .....	74

## LÁMPARAS

Lámparas Fluorescentes .....	76
Lámparas LED .....	77

## EN ORDEN

Archibox .....	84
Almacenamiento Jumbo .....	84

Apertura de 2 lados .....	85
Almacenaje Low-cost .....	86
Espacio para la Música .....	87
Almacenaje .....	88
Apertura superior y frontal .....	90
Cajas con Compartimentos Interiores .....	90
Bandejas para Cajas .....	91
Almacenaje Especial .....	92
Torres de Almacenaje .....	93
Organizadores .....	95
Contenedores Tubulares .....	95
Productos para Manualidades .....	96
Flexitub .....	96



## COMPLEMENTOS DE OFICINA

Portaclips .....	98
Identificadores .....	98
Portacalendarios .....	99
Organizadores .....	99
Portalápices .....	100
Portanotas .....	102

## EQUIPAJE DE NEGOCIOS

Airglow Sleeves .....	104
XBR .....	105
Nefti .....	105

Network <sup>3</sup> .....	106
Guardit .....	107
Rewind .....	108
At Work .....	109
Prodigy .....	110
S'Cure .....	110
Bon Air .....	111



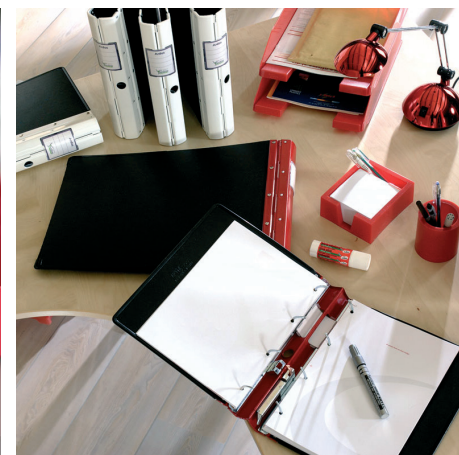

## ARCHIVO Y CLASIFICACIÓN

Descubre nuestras líneas de archivadores que ofrecen soluciones de clasificación para todo tipo de documentación



## ➔ Ardos

Línea de archivadores sólidos, ligeros y funcionales de gran capacidad.

Archivador disponible en formatos DIN A4 y posibilidad de fabricación de formatos DIN A5, DIN A3 y modelo USA, con distintos mecanismos de perforación.

Archivadores fabricados con lomo de acero pintado y tarjetero con etiqueta de 54 x 64 mm intercambiable y ollado.

Las tapas son de cartón reforzadas con cantonera de plástico inyectado.

Su exclusivo mecanismo con sistema de cierre de 3 posiciones permite fotocopiar o consultar la documentación sin necesidad de extraerla.

Apertura sencilla con sistema de presión.

Además de los modelos estándar, el modelo ARDOS puede ser fabricado en cualquier medida o color, con lomo sencillo o doble y asas (maletas).

El archivador con lomo doble de 120 mm es capaz de archivar hasta 1000 hojas o 500 fundas clasificadoras.

Las asas pueden incorporarse tanto en el lomo como en las tapas facilitando su manejo y traslado.

Ideales para muestrarios con un gran número de referencias.

Tapas personalizables mediante serigrafía, tampografía o termoimpresión.

➔ Más en [www.a2000.link/ardos](http://www.a2000.link/ardos)

 **archivo**  
2000





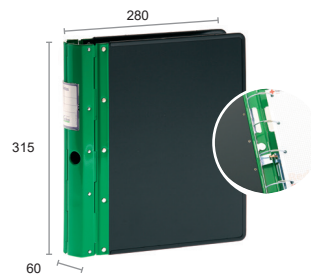

**REF. 384AP**

Paso 80 x 80 x 80  
Lomo de 60 mm  
4 anillas partidas  
Medida tapas: 240 x 315 mm

Ud. Venta: 1 Ud. Embalaje: 15

- AM 8429368107060
- AZ 8429368107022
- BL 8429368107046
- GS 8429368107015
- NE 8429368107039
- RJ 8429368107077
- VE 8429368107053

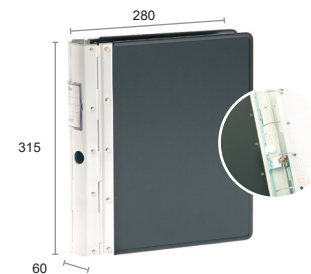

**REF. 384AR**

Paso 80 x 80 x 80  
Lomo de 60 mm  
4 anillas redondas  
Medida tapas: 240 x 315 mm

Ud. Venta: 1 Ud. Embalaje: 15

- AM 8429368109064
- AZ 8429368109026
- BL 8429368109040
- GS 8429368109019
- NE 8429368109033
- RJ 8429368109071
- VE 8429368109057

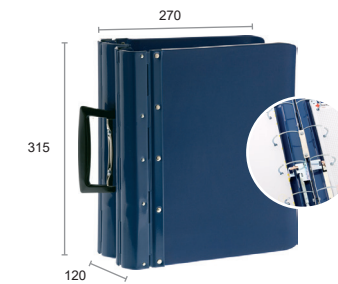

**REF. 384AP 2L**

Archivador con lomo doble y asa  
Paso 80 x 80 x 80  
Lomo de 120 mm  
4 anillas partidas por lomo  
Tapas de plástico  
Medida tapas: 230 x 315 mm

Ud. Venta: 1 Ud. Embalaje: 7

- AM 8429368108067
- AZ 8429368108029
- BL 8429368108043
- GS 8429368108012
- NE 8429368108036
- RJ 8429368108074
- VE 8429368108050

## 100% personalizable

Además de los modelos estándar, el modelo ARDOS puede ser fabricado en cualquier medida o color, con lomo sencillo o doble y asas (maletas).

Tapas personalizables mediante serigrafía, tampografía o termoimpresión.

- 50
- SG
- TI
- TG
- 50
- 50





## MECANISMO ARDOS

El archivador ARDOS se puede fabricar bajo pedido con cualquiera de los mecanismos que se detallan a continuación:



➔ TAPAS DE CARTÓN REFORZADAS CON CANTONERA DE PLÁSTICO INYECTADO

### CIERRE DE 3 POSICIONES

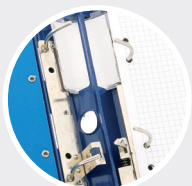

POSICIÓN 1:  
MECANISMO ABIERTO

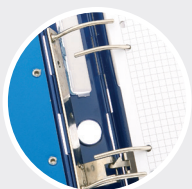

POSICIÓN 2:  
MECANISMO SEMIABIERTO



POSICIÓN 3:  
MECANISMO CERRADO

MODELO	ANILLAS	PASO (distancia entre anillas)	MEDIDAS EXTERIORES
304	2 anillas partidas	80 mm	280 x 60 x 315 mm
314	8 anillas redondas	Data: 12 x 64 x 12 x 64 x 12 x 64 x 12 mm	280 x 60 x 315 mm
324	4 anillas redondas	Europeo: 20 x 80 x 20 mm	280 x 60 x 315 mm
325	4 anillas redondas	Europeo: 20 x 80 x 20 mm	200 x 60 x 230 mm
364L	8 anillas redondas	Data: 12 x 64 x 12 x 64 x 12 x 64 x 12 mm	495 x 60 x 315 mm
364M	8 anillas redondas	Data: 12 x 64 x 12 x 64 x 12 x 64 x 12 mm	425 x 60 x 315 mm
374	4 anillas redondas	Sueco: 21 x 70 x 21 mm	280 x 60 x 315 mm
384AP	4 anillas partidas	80 x 80 x 80 mm	280 x 60 x 315 mm
384AP-2L	4 anillas partidas por lomo	80 x 80 x 80 mm	270 x 120 x 315 mm
384AR	4 anillas redondas	80 x 80 x 80 mm	280 x 60 x 315 mm
464MF	3 anillas partidas	Americano: 108 x 108 mm	270 x 60 x 290 mm
384AP CA5	4 anillas partidas	80 x 80 x 80 mm	320 x 60 x 315 mm

Medidas exteriores: fondo x ancho x alto

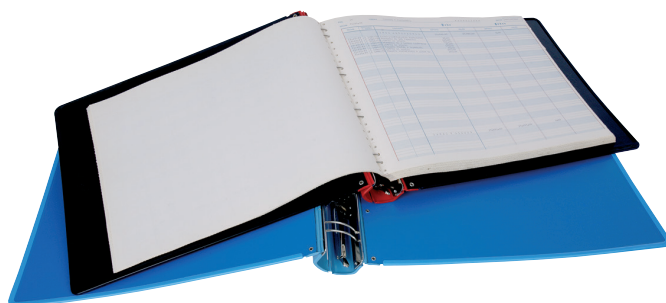

➔ La calidad de su fabricación garantiza que los documentos permanecerán a salvo de roturas, caídas y humedades convirtiéndolo en el "Rolls-Royce" de los Archivadores.

## ➔ Bucca

Archivadores de gran capacidad que ocupan un 33% menos de espacio.

Archivador disponible en formato DIN A4 con tarjetero en el lomo, que incluye tarjeta intercambiable de 43 x 96 mm, y ollado.

Fabricados con lomo de polipropileno, las tapas pueden ser de cartón, reforzadas con cantonera de plástico inyectado, o de plástico.

Su exclusivo mecanismo con sistema de cierre de 3 posiciones permite fotocopiar o consultar la documentación sin necesidad de extraerla.

Apertura sencilla con sistema de presión.

➔ Más en [www.a2000.link/bucca](http://www.a2000.link/bucca)

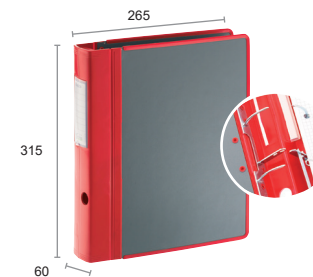

REF. 102

Paso 80 (2 anillas)  
Lomo de 60 mm

🛒 Ud. Venta: 1 📦 Ud. Embalaje: 16

■	AZ	8429368111029
■	GS	8429368111012
■	NE	8429368111036
■	RJ	8429368111074
■	VE	8429368111050

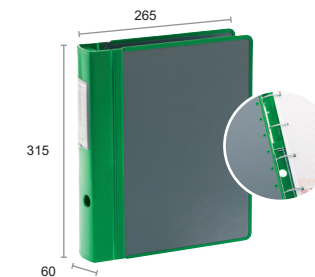

REF. 182

Paso 80 x 80 x 80 (4 anillas)  
Lomo de 60 mm

🛒 Ud. Venta: 1 📦 Ud. Embalaje: 16

■	AZ	8429368114020
■	GS	8429368114013
■	NE	8429368114037
■	RJ	8429368114075
■	VE	8429368114051

## 100% personalizable

Podemos fabricar tu Archivador Bucca ideal a medida.

El modelo BUCCA se puede fabricar con tapas especiales en cualquier medida y color e impresión mediante serigrafía, tampografía o termoimpresión.

Personaliza tu carpeta con **tapas de plástico inyectado** o **cajas de transporte** que pueden unirse entre sí gracias a sus prácticos anclajes formando una accesible estantería.

✂️ 50 🖨️ SG 🖨️ TI 🖨️ TG 🖨️ 250

*A tu medida!*





## ➔ Archirrado

Archivador de plástico sistema rado para formatos DIN A4.

Disponibles en DIN A4 con tarjetero en el lomo, que incluye tarjeta intercambiable de 42 x 92 mm, y ollado.

Inyectado en polipropileno copolímero irrompible.

Colores traslúcidos.



➔ Más en [www.a2000.link/archirrado](http://www.a2000.link/archirrado)

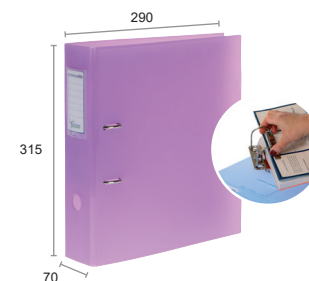

REF. 210 TL

Paso 80 (2 anillas) con compresor  
Lomo de 70 mm

Ud. Venta: 8 Ud. Embalaje: 8

- AZ TL 8429368121172
- FC TL 8429368121219
- KW TL 8429368121554
- LG TL 8429368121547
- ML TL 8429368121202
- NA TL 8429368121189
- RJ TL 8429368121226
- VE TL 8429368121196

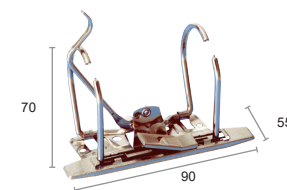

REF. 211

Mecanismo de palanca con compresor para referencia 210 TL

Ud. Venta: 1 Ud. Embalaje: 150

- NI 8429368122148

➔ Mecanismo de palanca paso 80 mm (2 anillas) con compresor que permite extraer la documentación de una sola vez para su archivo definitivo en cajas.



## ARCHIVOS MODULARES

Presentamos una completa línea de sistemas modulares apilables y clasificadores de gran calidad y robustez

# ➤ ArchivoTec Serie 4000

Archivadores modulares apilables.

Archivadores modulares válidos para formatos DIN A4, folio y subcarpetas.

Sistema modular de apilamiento perfecto con la simple colocación de un módulo de cajones sobre otro.

5 cajones con tope de seguridad y suave deslizamiento.

Medida interior cajones: 323 x 234 x 38 mm (fondo x ancho x alto).

Amplia gama de colores opacos, con 9 colores disponibles, y traslúcidos, con 5 colores disponibles.



➤ Más en [www.a2000.link/tec4000](http://www.a2000.link/tec4000)

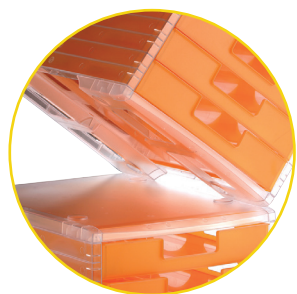

Apilamiento perfecto de módulos

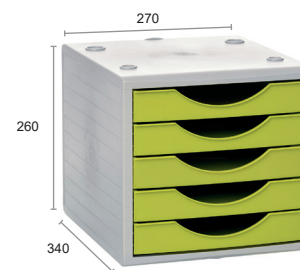

## REF. 4005

Módulo de 5 cajones

Carcasa gris

Cajones opacos

🛒 Ud. Venta: 1 📦 Ud. Embalaje: 1

■ AZ	8429368920027
■ BL	8429368920041
■ FC	8429368920430
■ GS	8429368920010
■ KW	8429368920812
■ LG	8429368920805
■ ML	8429368920799
■ NE	8429368920034
■ RJ	8429368920072

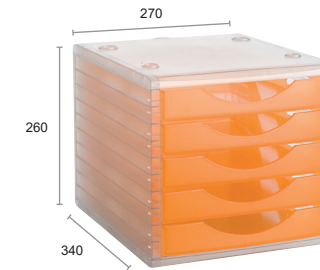

## REF. 4005 TL

Módulo de 5 cajones

Carcasa cristal traslúcido

Cajones traslúcidos

🛒 Ud. Venta: 1 📦 Ud. Embalaje: 1

■ CS TL	8429368434531
■ FC TL	8429368434210
■ KW TL	8429368434555
■ LG TL	8429368434548
■ NA TL	8429368434180

## ➤ PERSONALIZA TUS ARCHIVOTEC SERIE 4000 Y 6000

Los ArchivoTec Serie 4000 y Serie 6000 pueden marcarse con el logotipo de tu empresa mediante serigrafía o tampografía a partir de 50 unidades.

También, a partir de 250 unidades, puede fabricarse el ArchivoTec Serie 4000 o Serie 6000 en colores especiales.

*A tu medida!*



# ➤ ArchivoTec Serie 6000

## Módulo de cajones con bandeja organizadora.

Módulos de cajones válidos para formato DIN A4 y para documentos de hasta 270 x 325 mm.

Sistema modular de cajones apilables y con tope de seguridad para evitar que se caigan al abrirlos.

Suave deslizamiento. Agujero en la base para una fácil extracción de los documentos. Apilamiento muy estable, colocando un módulo sobre otro. La incorporación de ruedas permite formar carritos de oficina sin necesidad de plataforma adicional. Incluye bandeja organizadora en la parte superior.

Medida interior de los cajones:

Cajón pequeño: 325 x 270 x 24 mm (fondo x ancho x alto).

Cajón mediano: 325 x 270 x 53 mm (fondo x ancho x alto).



➤ Más en [www.a2000.link/tec6000](http://www.a2000.link/tec6000)

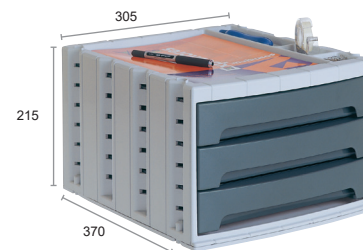

### REF. 6003

Módulo de 3 cajones medianos

Carcasa: gris

Cajones: opacos

🛒 Ud. Venta: 1 📦 Ud. Embalaje: 1

■ AZ	8429368164025
■ BU	8429368164124
■ GF	8429368164117
■ GS	8429368164018

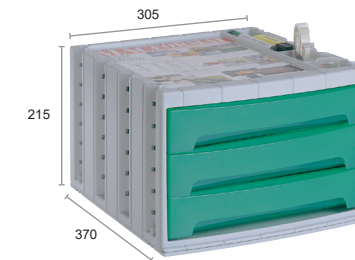

### REF. 6003 TL

Módulo de 3 cajones medianos

Carcasa: gris

Cajones: traslúcidos

🛒 Ud. Venta: 1 📦 Ud. Embalaje: 1

■ AZ TL	8429368166173
■ FC TL	8429368166210
■ ML TL	8429368166203
■ NA TL	8429368166180
■ RJ TL	8429368166227
■ VE TL	8429368166197

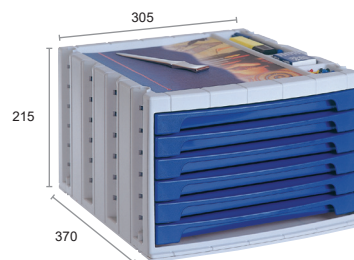

### REF. 6006

Módulo de 6 cajones pequeños

Carcasa: gris

Cajones: opacos

🛒 Ud. Venta: 1 📦 Ud. Embalaje: 1

■ AZ	8429368168023
■ BU	8429368168122
■ GF	8429368168115
■ GS	8429368168016

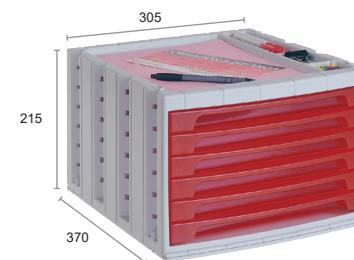

### REF. 6006 TL

Módulo de 6 cajones pequeños

Carcasa: gris

Cajones: traslúcidos

🛒 Ud. Venta: 1 📦 Ud. Embalaje: 1

■ AZ TL	8429368170170
■ FC TL	8429368170217
■ ML TL	8429368170200
■ NA TL	8429368170187
■ RJ TL	8429368170224
■ VE TL	8429368170194



### REF. 6004

Conjunto de 4 ruedas para módulos ArchivoTec Serie 6000

Permite formar carritos de oficina móviles

🛒 Ud. Venta: 1 📦 Ud. Embalaje: 50

■ NE	8429368167033
------	---------------



## ➔ ARCHISYSTEM

### Sistema de organización resistente y fácil de ensamblar.

Este tipo de estructuras está pensado para dar un servicio total de almacenamiento de todo tipo de información y documentación.

La unión de los módulos entre sí mediante clips (incluidos) permite la construcción de todo tipo de estructuras, tanto en vertical como en horizontal.

Modelos disponibles: hueco, con 3 separadores, carpetero, con 3, 5, 6, 9 y 11 cajones y con 5, 6, 9 y 11 bandejas.

Todos los cajones incluyen tarjetero identificador.

Medidas tarjeta identificadora:  
64 x 12 mm (ancho x alto) para los cajones y  
64 x 24 mm (ancho x alto) para el módulo de carpetas colgantes.

Medidas interiores cajones y bandejas:  
Pequeños 322 x 265 x 22 mm (fondo x ancho x alto);  
Medianos: 322 x 265 x 52 mm (fondo x ancho x alto);  
Grandes: 322 x 265 x 82 mm (fondo x ancho x alto).

Color carcasa: gris; color cajones/bandejas: opaco.



Descubre el ArchiSystem  
en nuestro vídeo

#### UNIÓN HORIZONTAL



#### UNIÓN VERTICAL



#### UNIÓN DE 4 MÓDULOS







➔ Más en [www.a2000.link/archisystem](http://www.a2000.link/archisystem)

archivo®  
2000



**REF. 8301C**

Módulo para carpetas colgantes tamaño DIN A4 y folio  
Cerradura incluida  
Capacidad máxima: 25 carpetas colgantes (no incluidas)

-  Ud. Venta: 1     Ud. Embalaje: 1
-  GF 8429368667113
-  GS 8429368667014



**REF. 8100H**

Módulo hueco  
Medidas interiores:  
335 x 425 x 325 mm

-  Ud. Venta: 1     Ud. Embalaje: 1
-  GS 8429368682017

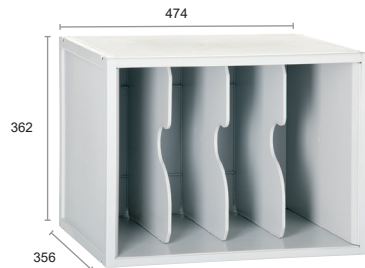

**REF. 8103EV**





Módulo con 3 separadores verticales  
Medidas interiores por compartimento:  
335 x 100 x 325 mm

-  Ud. Venta: 1     Ud. Embalaje: 1
-  GS 8429368681010



**REF. 8403C**





Módulo de 3 cajones de 82 mm

-  Ud. Venta: 1     Ud. Embalaje: 1
-  GF 8429368684110
-  GS 8429368684011



**REF. 8405B**





Módulo de 5 bandejas:  
4 de 52 mm y 1 de 22 mm

-  Ud. Venta: 1     Ud. Embalaje: 1
-  GF 8429368673114
-  GS 8429368673015



**REF. 8405C**





Módulo de 5 cajones:  
4 de 52 mm y 1 de 22 mm

-  Ud. Venta: 1     Ud. Embalaje: 1
-  GF 8429368674111
-  GS 8429368674012



**REF. 8206B**





Módulo de 6 bandejas:  
5 de 52 mm y 1 de 22 mm

-  Ud. Venta: 1     Ud. Embalaje: 1
-  GF 8429368677112
-  GS 8429368677013



**REF. 8206C**



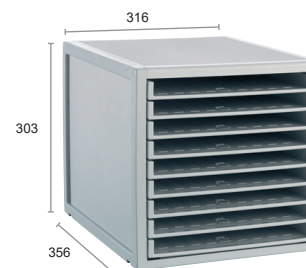

Módulo de 6 cajones:  
5 de 52 mm y 1 de 22 mm

-  Ud. Venta: 1     Ud. Embalaje: 1
-  GF 8429368678119
-  GS 8429368678010



**REF. 8409B**





Módulo de 9 bandejas de 22 mm

-  Ud. Venta: 1     Ud. Embalaje: 1
-  GF 8429368675118
-  GS 8429368675019



**REF. 8409C**

Módulo de 9 cajones de 22 mm

-  Ud. Venta: 1     Ud. Embalaje: 1
-  GF 8429368676115
-  GS 8429368676016



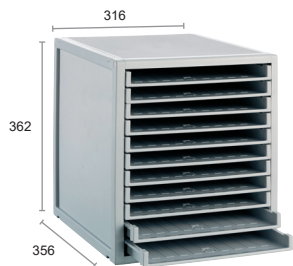

**REF. 8211B**

Módulo de 11 bandejas de 22 mm

Ud. Venta: 1 Ud. Embalaje: 1

- GF 8429368679116
- GS 8429368679017

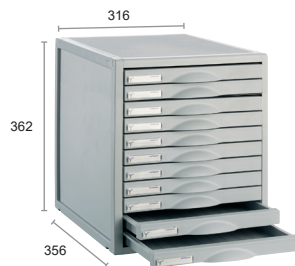

**REF. 8211C**

Módulo de 11 cajones de 22 mm

Ud. Venta: 1 Ud. Embalaje: 1

- GF 8429368680112
- GS 8429368680013



**REF. 8200CR**

Base metálica pequeña con 4 ruedas con freno

Válida para Ref. 8403C, 8405C, 8405B, 8206C, 8206B, 8409C, 8409B, 8211C, 8211B

Ud. Venta: 1 Ud. Embalaje: 1

- NE 8429368685032



**REF. 8300CR**

Base metálica grande con 4 ruedas con freno

Válida para Ref. 8100H, 8103EV, 8301C

Ud. Venta: 1 Ud. Embalaje: 1

- NE 8429368686039



Este tipo de estructuras está pensado para dar un servicio total de almacenamiento de todo tipo de información y documentación.

Pueden ampliarse todo lo que sea necesario tanto vertical como horizontalmente.



# ➔ ArchivoDoc

Estructura modular ideal para separar y clasificar correo.

Válido para formato DIN A4, DIN A3 y sobres hasta formato C4. Incluye tarjeteros identificadores para cada hueco.

Su estructura modular permite obtener diferentes alturas y construcciones horizontales y verticales mediante el uso de complementos adicionales.

Posibilidad de incorporar cajones grandes o pequeños, con frontales intercambiables en gran variedad de colores.

Dimensiones interiores por hueco:

Estándar: 340 x 270 x 58 mm (fondo x ancho x alto); Jumbo: 340 x 270 x 115 mm (fondo x ancho x alto).

Dimensiones interiores por hueco DIN A3:

Estándar: 340 x 565 x 58 mm (fondo x ancho x alto); Jumbo: 340 x 565 x 115 mm (fondo x ancho x alto).

Los paneles están fabricados en poliestireno de color gris. Los separadores para las referencias Estándar y Jumbo son de color gris, y los separadores de la referencia 6500 están disponibles en color azul y gris. Los frontales de los cajones se fabrican en 10 atractivos colores.

➔ Más en [www.a2000.link/archivodoc](http://www.a2000.link/archivodoc)

## Archivo de gran capacidad...

que permite una clasificación ágil y sencilla.

En el hueco estándar se pueden introducir dos cajones pequeños o uno grande. En el hueco jumbo se pueden introducir cuatro cajones pequeños, dos cajones grandes o un cajón grande y dos pequeños.

Las ampliaciones Estándar amplían en huecos de 58 mm de alto. Las ampliaciones Jumbo amplían en huecos de 115 mm de alto.

Válido para formato DIN A4, DIN A3 y sobres hasta formato C4. Incluye tarjeteros identificadores para cada hueco.



Tarjeta identificadora incluida (64 x 12 mm)

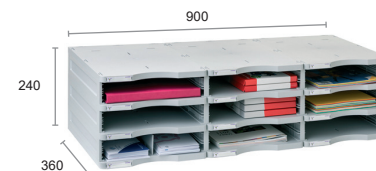

### REF. 6533

Archivodoc Trío Estándar  
9 huecos

Incluye tarjeteros identificadores para cada hueco y un separador para sobres Ref. 6503

🛒 Ud. Venta: 1 📦 Ud. Embalaje: 1

■ GS 8429368932013



### REF. 6632

Archivodoc Trío Jumbo  
6 huecos

Incluye tarjeteros identificadores para cada hueco y un separador para sobres Ref. 6503

🛒 Ud. Venta: 1 📦 Ud. Embalaje: 1

■ GS 8429368931016



### REF. 6531

Ampliación para Ref. 6533 y 6632

Aumenta su capacidad de 3 en 3 huecos de 58 mm de alto

Incluye tarjeteros identificadores para cada hueco

🛒 Ud. Venta: 1 📦 Ud. Embalaje: 1

■ GS 8429368995018

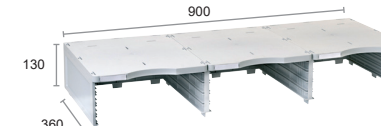

### REF. 6631

Ampliación para Ref. 6533 y 6632

Aumenta su capacidad de 3 en 3 huecos de 115 mm de alto

Incluye tarjeteros identificadores para cada hueco

🛒 Ud. Venta: 1 📦 Ud. Embalaje: 1

■ GS 8429368994011



**REF. 6522**

Archivodoc Dúo Estándar

4 huecos

Incluye tarjeteros identificadores para cada hueco y un separador para sobres Ref. 6503

Ud. Venta: 1 Ud. Embalaje: 1

GS 8429368930019



**REF. 6622**

Archivodoc Dúo Jumbo

4 huecos

Incluye tarjeteros identificadores para cada hueco y un separador para sobres Ref. 6503

Ud. Venta: 1 Ud. Embalaje: 1

GS 8429368929013



**REF. 6521**

Ampliación para Ref. 6522 y 6622

Aumenta su capacidad de 2 en 2 huecos de 58 mm de alto

Incluye tarjeteros identificadores para cada hueco

Ud. Venta: 1 Ud. Embalaje: 1

GS 8429368997012

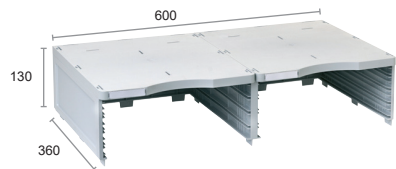

**REF. 6621**

Ampliación para Ref. 6522 y 6622

Aumenta su capacidad de 2 en 2 huecos de 115 mm de alto

Incluye tarjeteros identificadores para cada hueco

Ud. Venta: 1 Ud. Embalaje: 1

GS 8429368998019

REF. 6621

REF. 6521

REF. 6522



Las ampliaciones Jumbo amplían en 2 huecos de 115 mm de alto.

Las ampliaciones Estándar amplían en 2 huecos de 58 mm de alto.



Visita nuestro vídeo y descubre el Archivodoc

DÚO

Las ampliaciones Jumbo amplían en 3 huecos de 115 mm de alto.

Las ampliaciones Estándar amplían en 3 huecos de 58 mm de alto.

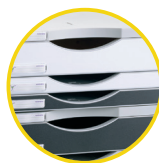

En el hueco estándar se pueden introducir dos cajones pequeños, un cajón grande o un cajón grande y dos pequeños. En el hueco jumbo se pueden introducir cuatro cajones pequeños o dos grandes.

REF. 6631

REF. 6531

REF. 6533



TRÍO

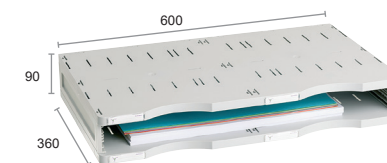
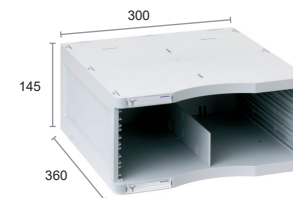
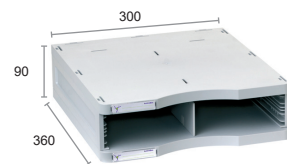
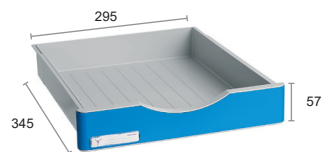
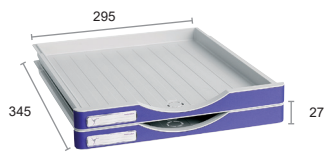

#### REF. 6501

Conjunto de 2 cajones pequeños

Color cajón: gris

Carcasas intercambiables de colores opacos

Cada cajón incluye un tarjetero identificador

Ud. Venta: 1 Ud. Embalaje: 1

	AZ	8429368934024
	BL	8429368933041
	BU	8429368934123
	FC	8429368933430
	GF	8429368933119
	GS	8429368933010
	KW	8429368933812
	LG	8429368933805
	ML	8429368933799
	NE	8429368933034

#### REF. 6601

Cajón grande

Color cajón: gris

Carcasas intercambiables de colores opacos

Incluye tarjetero identificador

Ud. Venta: 1 Ud. Embalaje: 1

	AZ	8429368936028
	BL	8429368935045
	BU	8429368936127
	FC	8429368935434
	GF	8429368935113
	GS	8429368935014
	KW	8429368935816
	LG	8429368935809
	ML	8429368935793
	NE	8429368935038

#### REF. 6511

Módulo adicional Estándar

Incluye tarjetero identificador, separador para sobres y un tabique de unión para crecimiento horizontal

Ud. Venta: 1 Ud. Embalaje: 1

	GS	8429368926012
--	----	---------------

#### REF. 6611

Módulo adicional Jumbo

Incluye tarjetero identificador, separador para sobres y un tabique de unión para crecimiento horizontal

Ud. Venta: 1 Ud. Embalaje: 1

	GS	8429368925015
--	----	---------------

#### REF. 6504

Módulo adicional DIN A3 Estándar  
1 hueco para formato DIN A3

Incluye tarjeteros identificadores, y un tabique de unión para crecimiento horizontal

Ud. Venta: 1 Ud. Embalaje: 1

	GS	8429368901019
--	----	---------------

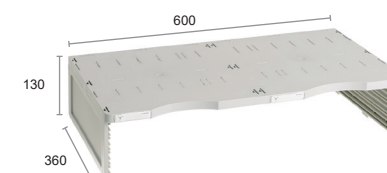
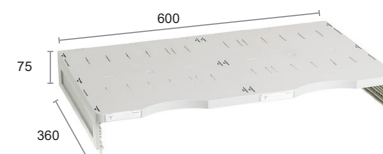
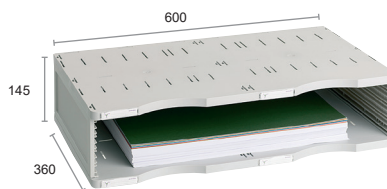

#### REF. 6604

Módulo adicional DIN A3 Jumbo

1 hueco para formato DIN A3

Incluye tarjeteros identificadores, y un tabique de unión para crecimiento horizontal

Ud. Venta: 1 Ud. Embalaje: 1

	GS	8429368903013
--	----	---------------

#### REF. 6505

Ampliación DIN A3 Estándar

Aumenta las referencias de ArchivoDoc en 1 hueco DIN A3 de 58 mm de alto

Incluye tarjeteros identificadores

Ud. Venta: 1 Ud. Embalaje: 1

	GS	8429368902016
--	----	---------------

#### REF. 6605

Ampliación DIN A3 Jumbo

Aumenta las referencias de ArchivoDoc en 1 hueco DIN A3 de 115 mm de alto

Incluye tarjeteros identificadores

Ud. Venta: 1 Ud. Embalaje: 1

	GS	8429368904010
--	----	---------------



**¡Cajones con frontales intercambiables!**

Puedes elegir entre 10 colores y combinarlos a tu gusto.

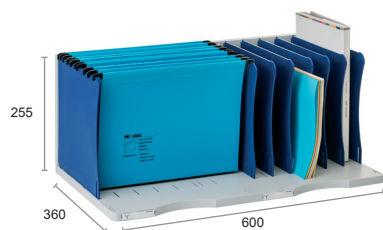

### REF. 6500

ArchivoDoc 8 separadores  
Carpetas colgantes no incluidas  
Perfecto también para colocar en estanterías o dentro de armarios  
Incluye tarjeteros identificadores

🛒 Ud. Venta: 1 📦 Ud. Embalaje: 1

■ AZ 8429368927026  
■ GS 8429368928016

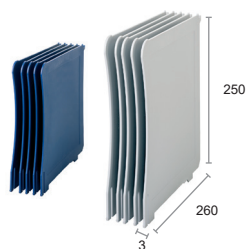

### REF. 6502

Conjunto de 5 separadores para Ref. 6500

🛒 Ud. Venta: 1 📦 Ud. Embalaje: 20

■ AZ 8429368937025  
■ GS 8429368938015

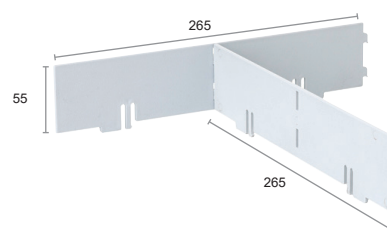

### REF. 6503

Separador para sobres

🛒 Ud. Venta: 1 📦 Ud. Embalaje: 160

■ AZ 8429368939029  
■ GS 8429368939012

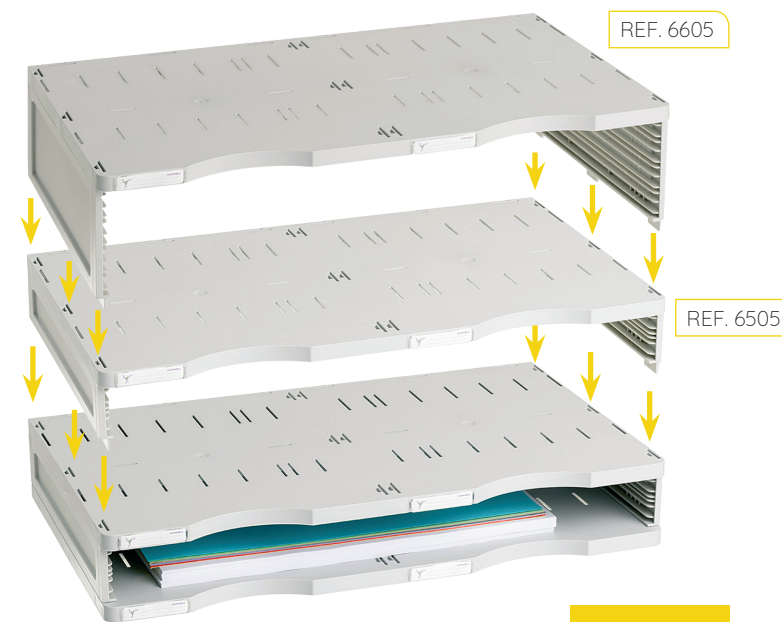

REF. 6504 / 6604

DIN A3

Las ampliaciones Jumbo amplían en 1 hueco de 115 mm de alto.

Las ampliaciones Estándar amplían en 1 hueco de 58 mm de alto.



## ➔ ArchivoDoc

El modelo 6500 es ideal para situar sobre los modelos dúo, tanto sobre el Estándar (6522) como sobre el Jumbo (6622), formando así un conjunto perfecto para clasificar documentación de forma ágil y sencilla.





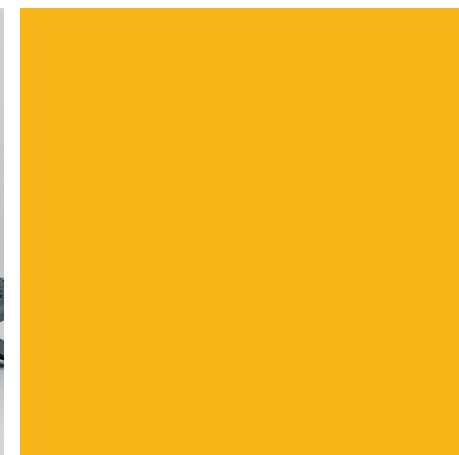

## MOBILIARIO

Ofrecemos en esta familia diverso mobiliario de oficina:  
Sillas, Bandejas y Cajas Portaeuros, Relojes, Reposapiés y  
Productos para la hora del café



## ➔ SILLAS DE OFICINA

Sillas ergonómicas que combinan diseño y elegancia.

Sillas y sillones de oficina con diferentes tipos de respaldos y mecanismos, para poder elegir en función del uso al que van a ser destinadas y el número de horas diarias de utilización.

Obtendrás un espacio de trabajo saludable, combinando al mismo tiempo diseño y elegancia.

➔ Más en [www.a2000.link/sillasoficina](http://www.a2000.link/sillasoficina)

**archivo**<sup>®</sup>  
2000





## MECANISMO SINCRONIZADO

Asiento regulable en altura. Permite un movimiento coordinado del asiento y del respaldo acompañando los movimientos del usuario, proporcionando una sujeción adecuada de columna y pelvis. Se puede bloquear en la posición deseada.

Recomendado para uso intensivo (8 horas).



## CONTACTO PERMANENTE

Asiento regulable en altura. El respaldo se mueve inclinándose hacia delante o hacia atrás para adaptarse a su espalda.

Recomendado para uso frecuente (3-6 horas al día).



## MECANISMO BASCULANTE

Asiento regulable en altura. Respaldo y asiento se mueven juntos manteniendo la posición del eje central, lo que permite al usuario un suave balanceo.

Recomendado para uso intensivo (3-8 horas).



¡NOVEDAD!

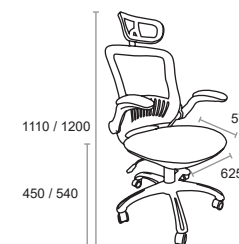

### REF. 6489 BALEA

Silla mecanismo sincronizado de malla, con cabezal regulable en ángulo y altura

Base de nylon con fibra de vidrio

Respaldo de malla con regulador de tensión y asiento acolchado

Asiento regulable en altura mediante pistón a gas  
Giratoria

5 ruedas de doble esfera sin freno, para suelos duros y moqueta

Brazos retráctiles acolchados

🛒 Ud. Venta: 1 📦 Ud. Embalaje: 1

■ NE 8429368694034



¡NOVEDAD!

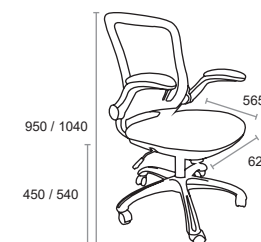

### REF. 6490 TOULIÑA

Silla mecanismo sincronizado de malla

Base de nylon con fibra de vidrio

Respaldo de malla con regulador de tensión y asiento acolchado

Asiento regulable en altura mediante pistón a gas  
Giratoria

5 ruedas de doble esfera sin freno, para suelos duros y moqueta

Brazos retráctiles acolchados

🛒 Ud. Venta: 1 📦 Ud. Embalaje: 1

■ NE 8429368695031



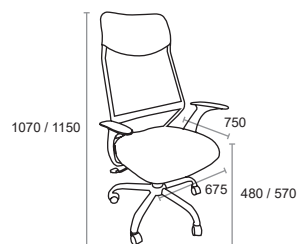

### REF. 6492 PINTAFONTES

**Silla mecanismo sincronizado** de malla  
 Respaldo de malla con regulador de tensión y asiento acolchado  
 Asiento regulable en altura mediante pistón a gas  
 Giratoria  
 5 ruedas de doble esfera sin freno  
 Apoyabrazos de polipropileno

🛒 Ud. Venta: 1 📦 Ud. Embalaje: 1

■ NE 8429368697035

BASE METÁLICA ¡NOVEDAD!

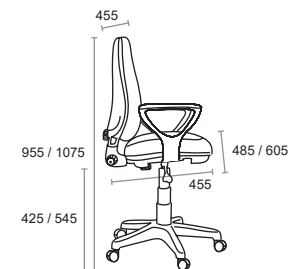

### REF. 6450 OURIZO

**Silla contacto permanente** con tapizado en nylon  
 Respaldo alto  
 Asiento regulable en altura mediante pistón a gas  
 Giratoria  
 5 ruedas de doble esfera sin freno  
 Apoyabrazos incluidos

🛒 Ud. Venta: 1 📦 Ud. Embalaje: 1

■ AZ 8429368691026  
 ■ NE 8429368691033

BASE METÁLICA

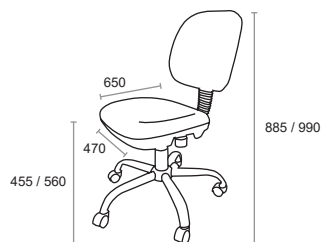

### REF. 6471 PASPALLAS

**Silla mecanismo contacto permanente** con tapizado en nylon  
 Asiento regulable en altura mediante pistón a gas  
 Giratoria  
 5 ruedas de doble esfera sin freno

🛒 Ud. Venta: 1 📦 Ud. Embalaje: 1

■ AZ 8429368698025  
 ■ NE 8429368698032

BASE METÁLICA ¡NOVEDAD!

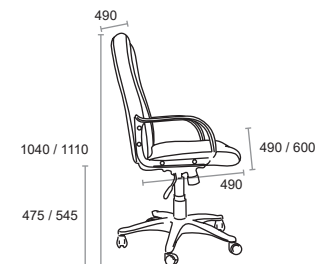

### REF. 6452 TARTARUGA

**Silla mecanismo basculante** con tejido simil piel  
 Respaldo alto  
 Asiento regulable en altura mediante pistón a gas  
 Giratoria  
 5 ruedas de doble esfera sin freno  
 Apoyabrazos incluidos

🛒 Ud. Venta: 1 📦 Ud. Embalaje: 1

■ NE 8429368687036

BASE METÁLICA

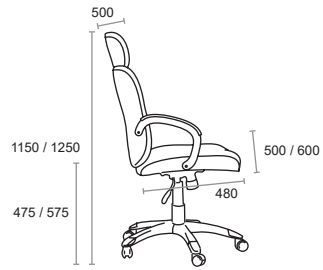

**REF. 6453 POMBA**

Silla mecanismo basculante con tejido símil piel  
 Base de nylon reforzado  
 Respaldo alto  
 Asiento regulable en altura mediante pistón a gas  
 Giratoria  
 5 ruedas de doble esfera sin freno  
 Apoyabrazos incluidos

🛒 Ud. Venta: 1    📦 Ud. Embalaje: 1  
 ■ NE 8429368807038

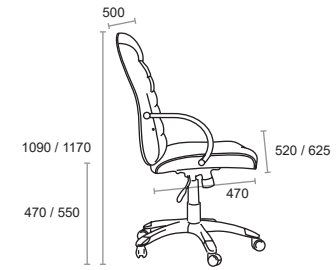

**REF. 6457 MORCEGO**

Silla mecanismo basculante con tapizado en malla con base de nylon  
 Respaldo alto  
 Asiento regulable en altura mediante pistón a gas  
 Giratoria  
 5 ruedas de doble esfera sin freno  
 Brazos de polipropileno incluidos

🛒 Ud. Venta: 1    📦 Ud. Embalaje: 1  
 ■ AZ 8429368689023  
 ■ NE 8429368689030

BASE METÁLICA

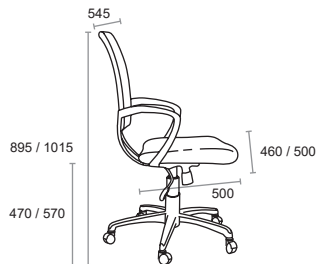

**REF. 6474 REBEZO**

Silla mecanismo basculante con asiento tapizado en nylon  
 Respaldo medio de malla negra  
 Asiento regulable en altura mediante pistón a gas  
 Giratoria  
 5 ruedas de doble esfera sin freno  
 Apoyabrazos de polipropileno incluidos

🛒 Ud. Venta: 1    📦 Ud. Embalaje: 1  
 ■ AZ 8429368526021  
 ■ NE 8429368526038

BASE METÁLICA



## ➔ Taburetes

### Prácticos taburetes.

Parte del imprescindible mobiliario saludable para el trabajo, su diseño se adapta a cualquier ambiente.

Dos diseños distintos, con y sin respaldo, y ambos con aro reposapiés cromado.

➔ Más en [www.a2000.link/taburetes](http://www.a2000.link/taburetes)

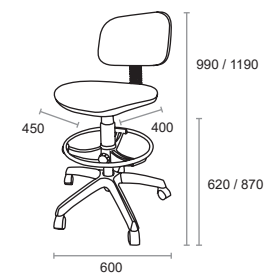

#### REF. 6477 TEIXUGO

Taburete de altura regulable  
Respaldo regulable en altura, tapizado en tela  
Base de nylon con fibra de vidrio  
Aro reposapiés cromado con 4 radios  
5 ruedas de perfil bajo, rodadura silenciosa

🛒 Ud. Venta: 1   📦 Ud. Embalaje: 1

■ NE 8429368557032

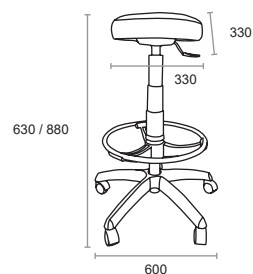

#### REF. 6484 ALGARIA

Taburete de altura regulable  
Base de nylon con fibra de vidrio  
Aro reposapiés cromado con 4 radios  
5 ruedas de perfil bajo, rodadura silenciosa

🛒 Ud. Venta: 1   📦 Ud. Embalaje: 1

■ NE 8429368693037

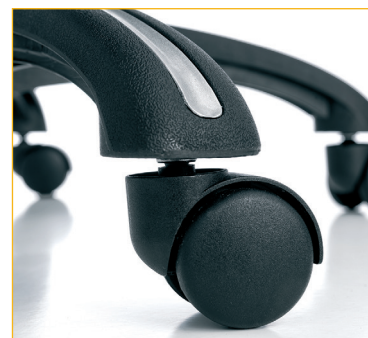

### ➔ Accesorios para sillas disponibles bajo pedido:

- Ruedas normales
- Ruedas de goma
- Ruedas con freno
- Topes



## ➔ Cajas Portaeuros

### Seguridad de acero.

Asa y cierre de seguridad con dos llaves.

Cajas metálicas en acero pintado de gran calidad para guardar monedas y billetes cómodamente.

Pintura epoxi.

➔ Más en [www.a2000.link/cajaseuros](http://www.a2000.link/cajaseuros)



### REF. 7405

Asa metálica

Tamaño adecuado para cajones de mesa de oficina

🛒 Ud. Venta: 1 📦 Ud. Embalaje: 10

■ NE 8429368044037



## ➔ Bandejas Portaeuros

### Bajo control.

Diseñadas para evitar errores en cambios y recuentos, cada columna está ligeramente descentrada y subdividida de 5 en 5.

El valor nominal de cada moneda está grabado en relieve de forma legible y duradera.

➔ Más en [www.a2000.link/bandejaseuros](http://www.a2000.link/bandejaseuros)

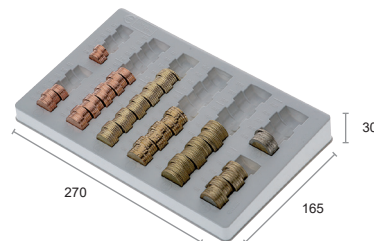

### REF. 7432

8 columnas para monedas

🛒 Ud. Venta: 1 📦 Ud. Embalaje: 40

■ GS 8429368332011

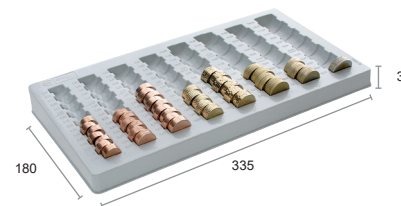

### REF. 7442

8 columnas para monedas

🛒 Ud. Venta: 1 📦 Ud. Embalaje: 30

■ GS 8429368333018

# Relojes de Pared

¡Siempre a tiempo!

Ofrecemos variedad de diseños en relojes de pared, con distintos tamaños, colores y acabados para ofrecer la hora exacta.

Todos nuestros relojes de pared cuentan con una **garantía de 3 años**.

Más en [www.a2000.link/relojes](http://www.a2000.link/relojes)



## REF. CE11679

Reloj analógico silencioso  
Marco ABS alto impacto  
Vidrio de protección mineral  
Aguja segunda del color del marco  
Funciona con pila LR6, **incluida**

Ud. Venta: 1 Ud. Embalaje: 12

□	BL	3661474116825
■	KW	3661474116849
■	LG	3661474116832
■	NE	3661474116795
■	PT	3661474116801



## REF. CE820G

Reloj analógico silencioso  
Doble graduación con horas y minutos, en color blanco sobre fondo negro para mejor visibilidad, a más de 20 metros  
Funciona con pila LR6, **incluida**

Ud. Venta: 1 Ud. Embalaje: 10

■	KW	3462159002811
■	LG	3462159002750
■	RS	3462159002781



## REF. CE11700

Analógico  
Marco ABS alto impacto  
Vidrio de protección mineral  
Silencioso  
Aguja segunda del color del marco  
Funciona con pila LR6, **incluida**

Ud. Venta: 1 Ud. Embalaje: 10

■	PT	3661474117006
---	----	---------------



## REF. CE11716

Reloj de cuarzo  
Grandes dígitos sobre fondo blanco  
Visible a gran distancia  
Especial para espacios grandes  
Cristal protector  
Funciona con pila LR6, **no incluida**

Ud. Venta: 1 Ud. Embalaje: 4

■	AC	3661474117167
---	----	---------------

## ➔ Reposapiés

### Reposapiés con efecto masaje.

Reposapiés ergonómicos inyectados en ABS de gran resistencia y superficie con efecto masaje.

Se inclinan para proporcionar el ángulo más cómodo y disponen de base antideslizante.

➔ Más en [www.a2000.link/reposapiés](http://www.a2000.link/reposapiés)

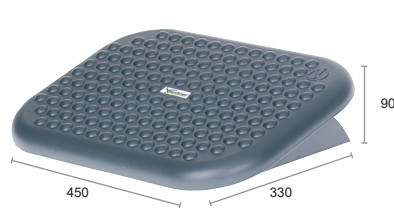

#### REF. 5115

Graduable en ángulo

🛒 Ud. Venta: 1 📦 Ud. Embalaje: 5  
 ■ GF 8429368330116

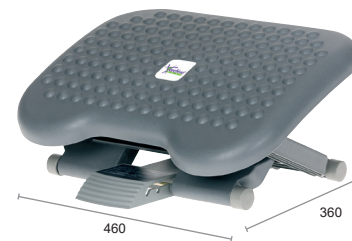

#### REF. 5120

3 alturas ajustables con el pie  
 Ángulo entre 5° y 15°  
 Altura ajustable entre 95 y 170 mm

🛒 Ud. Venta: 1 📦 Ud. Embalaje: 5  
 ■ GF 8429368331113

## ➔ La Hora del Café

Todo lo necesario para la pausa del café, la organización de reuniones y la recepción, siempre a mano y en su sitio.

Módulos organizadores con cajones, bandejas para servir o con compartimentos, y organizadores de distintas formas y tamaños, que hacen práctica y cómoda la hora del café.

➔ Más en [www.a2000.link/horacafe](http://www.a2000.link/horacafe)

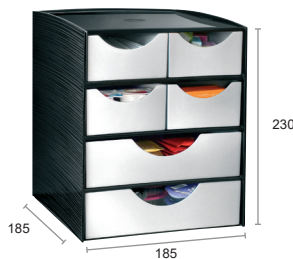

#### REF. CE8-2211

Módulo con 2 cajones grandes y 4 cajones pequeños, para guardar monodosis de café, leche, paletinas, azúcar o servilletas

Todo ordenado y accesible para facilitar la preparación de bebidas calientes

Hendidura en los cajones que facilita su apertura

Cajones extraíbles y sistema antivuelco  
 Con antideslizantes en la base

🛒 Ud. Venta: 1 📦 Ud. Embalaje: 6  
 ■ NE-PT 3462159005126

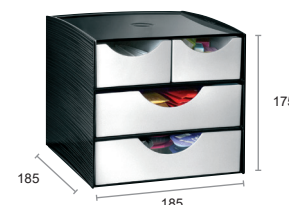

#### REF. CE8-211

Módulo con 2 cajones grandes y 2 cajones pequeños, para guardar monodosis de café, leche, paletinas, azúcar o servilletas

Todo ordenado y accesible para facilitar la preparación de bebidas calientes

Hendidura en los cajones que facilita su apertura

Cajones extraíbles y sistema antivuelco  
 Con antideslizantes en la base

🛒 Ud. Venta: 1 📦 Ud. Embalaje: 6  
 ■ NE-PT 3462159005249

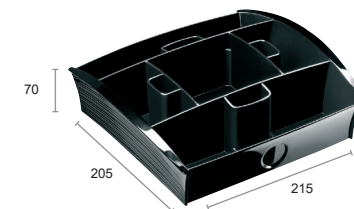

#### REF. CE1300

Bandeja organizadora para la preparación de las bebidas calientes

Diseñada para colocarse sobre las referencias CE8-2211 y CE8-211

Color negro

🛒 Ud. Venta: 1 📦 Ud. Embalaje: 6  
 ■ NE 3462159005300





**REF. PL1045010**

Bandeja para servir pequeña fabricada en polipropileno copolímero, color negro  
Superficie antideslizante  
Reborde para facilitar su agarre y traslado

¡NOVEDAD!

🛒 Ud. Venta: 1 📦 Ud. Embalaje: 50  
■ NE 8429368075031



**REF. PL1045020**

Bandeja para servir grande fabricada en polipropileno copolímero, color negro  
Superficie antideslizante  
Reborde para facilitar su agarre y traslado

¡NOVEDAD!

🛒 Ud. Venta: 1 📦 Ud. Embalaje: 50  
■ NE 8429368076038



**REF. CD901**

Organizador con 2 cajones y varios compartimentos para cápsulas de café, pajitas, vasos, servilletas, etc.

¡NOVEDAD!

🛒 Ud. Venta: 1 📦 Ud. Embalaje: 1  
■ NE 8429368823038

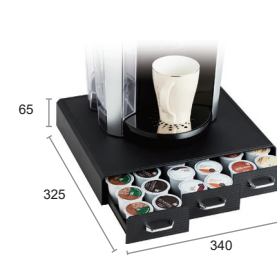

**REF. CD902**

Solución de almacenaje fabricada en poliestireno muy resistente, con tres cajones  
Ideal para colocar debajo de la cafetera

¡NOVEDAD!

🛒 Ud. Venta: 1 📦 Ud. Embalaje: 1  
■ NE 8429368824035



**REF. CD903**

Solución de almacenaje fabricada en poliestireno muy resistente, con un cajón  
Capacidad para 45-50 cápsulas de café  
Ideal para colocar debajo de la cafetera

¡NOVEDAD!

🛒 Ud. Venta: 1 📦 Ud. Embalaje: 1  
■ NE 8429368825032



**REF. CD904**

Bandeja organizadora fabricada en poliestireno, con 7 compartimentos para organización de cápsulas de café, vasos, servilletas, etc.

¡NOVEDAD!

🛒 Ud. Venta: 1 📦 Ud. Embalaje: 1  
■ NE 8429368826039



**REF. CD906**

Organizador de bolsitas de té, con 6 compartimentos independientes y extraíbles

¡NOVEDAD!

🛒 Ud. Venta: 1 📦 Ud. Embalaje: 1  
■ NE 8429368827036



También te puede interesar nuestro Archicubo, ver páginas 37 a 40.

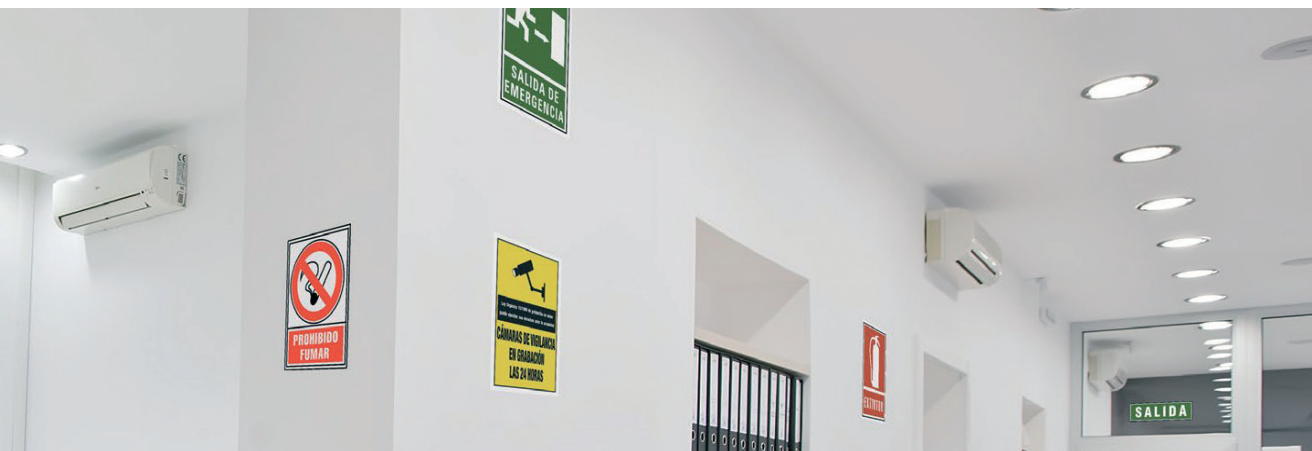

## SEÑALIZACIÓN

La familia de señalización de Archivo 2000 está formada por más de 80 modelos de señales diferentes fabricadas en PVC

## ➔ Carteles

Carteles anunciadores en PVC de 400 micras de espesor.

Impresos en serigrafía naranja fosforescente y negro.

Fabricamos cualquier tipo de señal o cartel a medida, tanto en PVC como en aluminio, y con cualquier texto o color (pedidos mínimos).



➔ Más en [www.a2000.link/carteles](http://www.a2000.link/carteles)



**REF. 6160**

Cartel "SE VENDE"

Medidas: 700 x 500 mm

🏠 Ud. Venta: 5 📦 Ud. Embalaje: 5

■ NE 8429368253033



**REF. 6162**

Cartel "SE VENDE"

Medidas: 500 x 230 mm

🏠 Ud. Venta: 5 📦 Ud. Embalaje: 5

■ NE 8429368254030



**REF. 6167**

Cartel "SE VENDE"

Medidas: 350 x 250 mm

🏠 Ud. Venta: 5 📦 Ud. Embalaje: 5

■ NE 8429368632036



**REF. 6160-1**

Cartel "SE VENDE"

Medidas: 700 x 500 mm

🏠 Ud. Venta: 5 📦 Ud. Embalaje: 5

■ NE 8429368613035



**REF. 6165**

Cartel "SE VENDE"

Medidas: 500 x 350 mm

🏠 Ud. Venta: 5 📦 Ud. Embalaje: 5

■ NE 8429368630032



## ➔ Fabricación a medida

Fabricamos carteles y señales totalmente a medida.

¡CONSÚLTANOS!





**REF. 6161**

Cartel "SE ALQUILA"  
Medidas: 700 x 500 mm

 Ud. Venta: 5  Ud. Embalaje: 5  
■ NE 8429368255037



**REF. 6163**

Cartel "SE ALQUILA"  
Medidas: 500 x 230 mm

 Ud. Venta: 5  Ud. Embalaje: 5  
■ NE 8429368256034



**REF. 6168**

Cartel "SE ALQUILA"  
Medidas: 350 x 250 mm

 Ud. Venta: 5  Ud. Embalaje: 5  
■ NE 8429368633033



**REF. 6161-1**

Cartel "SE ALQUILA"  
Medidas: 700 x 500 mm

 Ud. Venta: 5  Ud. Embalaje: 5  
■ NE 8429368614032



**REF. 6166**

Cartel "SE ALQUILA"  
Medidas: 500 x 350 mm

 Ud. Venta: 5  Ud. Embalaje: 5  
■ NE 8429368631039



**REF. 6180**

Cartel "SE TRASPASA"  
Medidas: 700 x 500 mm

 Ud. Venta: 5  Ud. Embalaje: 5  
■ NE 8429368834034



**REF. 6181**

Cartel "SE TRASPASA"  
Medidas: 500 x 230 mm

 Ud. Venta: 5  Ud. Embalaje: 5  
■ NE 8429368835031



**REF. 6182**

Cartel "SE TRASPASA"  
Medidas: 500 x 350 mm

 Ud. Venta: 5  Ud. Embalaje: 5  
■ NE 8429368836038



**REF. 6183**

Cartel "SE TRASPASA"  
Medidas: 350 x 250 mm

 Ud. Venta: 5  Ud. Embalaje: 5  
■ NE 8429368837035

# ➤ Señales

Señalización normalizada en PVC de 700 micras de espesor.

Fabricamos cualquier tipo de señal o cartel a medida, tanto en PVC como en aluminio, y en cualquier idioma (pedidos mínimos).

Las de salvamento y evacuación, salidas e incendios son fotoluminiscentes clase B (según norma UNE 23035/4:2003).



Más en [www.a2000.link/señales](http://www.a2000.link/señales)



## REF. 6170H

Señales serigrafiadas a 1 tinta + fotoluminiscente Clase B

Ud. Venta: 1 Ud. Embalaje: 125

- 6170-01H VE: Empujar barra para abrir puerta 8422838131855
- 6170-02H VE: Salida de Emergencia 8422838131787
- 6170-03H VE: Salida de Emergencia Izquierda 8422838033180
- 6170-04H VE: Salida de Emergencia Derecha 8422838033173
- 6170-05H VE: Botiquín 8422838097960
- 6170-06H VE: Salida (Pack x2) 8422838033210
- 6170-07H VE: Punto de Reunión 8422838036563
- 6170-10HD VE: Flecha derecha 8422838165621
- 6170-10HI VE: Flecha izquierda 8422838165614
- 6170-11H VE: Salida Emergencia Escalera Baja Izquierda 8422838033159
- 6170-12H VE: Salida Emergencia Escalera Baja Derecha 8422838033128
- 6170-13H VE: Salida Emergencia Escalera Sube Izquierda 8422838033166
- 6170-14H VE: Salida Emergencia Escalera Sube Derecha 8422838131763

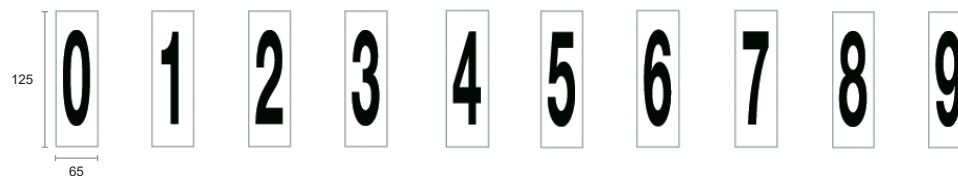

## REF. 6169

Números adhesivos del 0 al 9

En packs de 10 unidades por número

Los números adhesivos son removibles

Perfectos para su uso con los carteles anunciadores

Ud. Venta: 1 Ud. Embalaje: 250

- 6169-0 NE: 10 uds. Nº 0 8429368489364
- 6169-1 NE: 10 uds. Nº 1 8429368490360
- 6169-2 NE: 10 uds. Nº 2 8429368491367
- 6169-3 NE: 10 uds. Nº 3 8429368492364
- 6169-4 NE: 10 uds. Nº 4 8429368493361
- 6169-5 NE: 10 uds. Nº 5 8429368494368
- 6169-6 NE: 10 uds. Nº 6 8429368495365
- 6169-7 NE: 10 uds. Nº 7 8429368496362
- 6169-8 NE: 10 uds. Nº 8 8429368497369
- 6169-9 NE: 10 uds. Nº 9 8429368498366



## REF. 6171H

Señales serigrafiadas a 1 tinta + fotoluminiscente Clase B

Ud. Venta: 1 Ud. Embalaje: 125

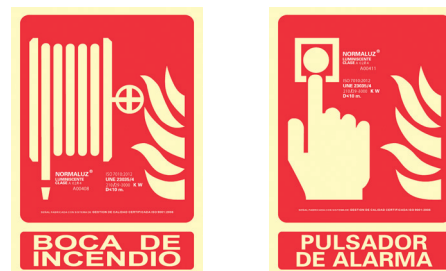

- 6171-01H RJ: Extintor 8422838163986
- 6171-02H RJ: Carro Extintor 8422838097816
- 6171-03H RJ: Boca de Incendio 8422838034576
- 6171-04H RJ: Pulsador de Alarma 8422838034583



**REF. 6172**

Señales serigráficas a 2 tintas

Ud. Venta: 1 Ud. Embalaje: 125

- 6172-01 AM: Riesgo de Incendio 8429368461582
- 6172-02 AM: Riesgo de Intoxicación 8429368462589
- 6172-03 AM: Riesgo Eléctrico 8429368463586
- 6172-04 AM: ¡Atención! Carga Suspendeda 8429368464583
- 6172-05 AM: ¡Atención! Paso de Carretilla 8429368465580
- 6172-06 AM: ¡Atención! Cuidado con los perros 8429368466587
- 6172-07 AM: ¡Atención! Riesgo de Atrapamiento 8429368467584
- 6172-08 AM: Riesgo Indeterminado 8429368468581
- 6172-09 AM: Cámaras de Vigilancia en grabación 8429368610584



**REF. 6173**

Señales serigráficas a 1 tinta

Ud. Venta: 1 Ud. Embalaje: 125

- 6173-01 AZ: Obligatorio uso de casco 8429368469564
- 6173-02 AZ: Obligatorio uso de gafas 8429368470560
- 6173-03 AZ: Obligatorio uso de guantes 8429368471567
- 6173-04 AZ: Obligatorio uso de pantalla protectora 8429368472564
- 6173-05 AZ: Obligatorio uso de botas 8429368473561
- 6173-06 AZ: Obligatorio uso de protección acústica 8429368474568
- 6173-07 AZ: Parking Visitas 8429368475565
- 6173-08 AZ: Parking Empleados 8429368476562
- 6173-09 AZ: Parking Minusválidos 8429368568564
- 6173-10 AZ: Parking 8429368609564



**REF. 6174**

Señales serigráficas a 2 tintas

Ud. Venta: 1 Ud. Embalaje: 125

- 6174-01 RJ: Prohibido depositar materiales... 8429368477576
- 6174-02 RJ: Prohibido fumar 8429368478573
- 6174-03 RJ: Perros No 8429368479570
- 6174-04 RJ: Alto: Accesible sólo a personal autorizado 8429368480576
- 6174-05 RJ: Prohibido el paso 8429368481573
- 6174-06 RJ: No utilizar en caso de emergencia 8429368482570
- 6174-07 RJ: No hay salida 8429368483577
- 6174-08 RJ: Prohibido Usar Teléfonos Móviles 8429368611574

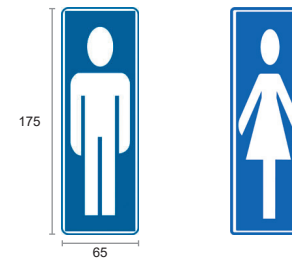

**REF. 6177**

Señales serigráficas a 2 tintas Adhesivas

Ud. Venta: 1 Ud. Embalaje: 800

- 6177-00 GS: Servicios 8429368884015
- 6177-01 GS: Servicios Caballeros 8429368885012
- 6177-02 GS: Servicios Damas 8429368886019
- 6177-03 GS: Tirar 8429368887016
- 6177-04 GS: Empujar 8429368888013
- 6177-05 GS: Salida (izquierda) 8429368889010
- 6177-06 GS: Salida (derecha) 84293688890016
- 6177-07 GS: Salida (sin indicación) 84293688891013
- 6177-08 GS: Entrada (izquierda) 84293688892010
- 6177-09 GS: Entrada (derecha) 84293688893017
- 6177-10 GS: Entrada (sin indicación) 84293688894014
- 6177-11 GS: Servicios Minusválidos 8429368032010



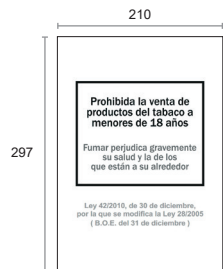

**REF. 6175-01**

Serigrafiada a 1 tinta  
 Modelo recomendado por Sanidad y Consumo: **“Prohibida la venta de productos del tabaco a menores de 18 años. Ley 42/2010 por la que se modifica la Ley 28/2005 de medidas sanitarias frente al tabaquismo”**  
 Modelo adecuado a la Ley vigente

Ud. Venta: 1 Ud. Embalaje: 125  
 ■ NE 8429368519030

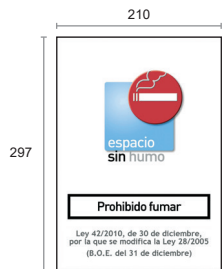

**REF. 6175-04**

Serigrafiada a 4 tintas  
 Modelo recomendado por Sanidad y Consumo: **“Espacio sin humo. Prohibido fumar. Ley 42/2010 por la que se modifica la Ley 28/2005 de medidas sanitarias frente al tabaquismo”**  
 Modelo adecuado a la Ley vigente

Ud. Venta: 1 Ud. Embalaje: 125  
 ■ SU 8429368522153

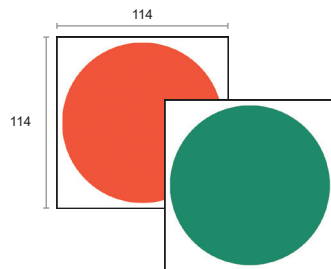

**REF. 6178-01**

Pack de 5 puntos adhesivos de señalización  
 Visible a ambos lados del cristal

Ud. Venta: 1 Ud. Embalaje: 120  
 ■ RJ 8429368033079  
 ■ VE 8429368033055



**REF. RD30070**

Panel plástico plegable para señalización de suelo mojado  
 Incluye pictograma de señalización y texto de advertencia

Ud. Venta: 1 Ud. Embalaje: 10  
 ■ AM 8426583909639



**➔ Fabricación a medida**

Fabricamos carteles y señales totalmente a medida.  
 ¡CONSÚLTANOS!



## ARCHICUBO

Presentamos nuestra línea de organizadores modulares inyectados en poliestireno transparente de gran calidad y alto brillo

# Archicubo

Prácticos organizadores modulares.

Injectados en poliestireno transparente y alto brillo.

Ideales para organizar y clasificar todo tipo de pequeño material en el interior de armarios, estantes o cajones.

Su innovador sistema de clips permite unirlos y apilarlos vertical y horizontalmente.

Con 8 posibilidades de clasificación diferentes: huecos, con divisores (tanto en vertical como horizontal y en aspa) o con distintas combinaciones de cajones. Cada modelo incluye 2 clips de sujeción de plástico.

Cajones extraíbles y de apertura independiente.



Más en [www.a2000.link/archicubo](http://www.a2000.link/archicubo)

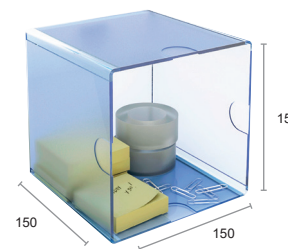

**REF. 6701 TP**

Hueco  
Colores transparentes

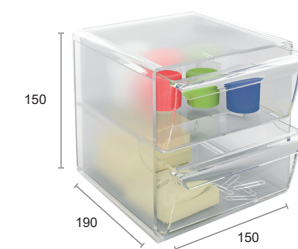

**REF. 6702 TP**

2 cajones grandes extraíbles que se pueden abrir de manera independiente  
Interior cajones: 145 x 135 x 65 mm  
Colores transparentes

Ud. Venta: 1 Ud. Embalaje: 8

AZ TP 8429368204271  
CS TP 8429368204295

Ud. Venta: 1 Ud. Embalaje: 8

AZ TP 8429368205278  
CS TP 8429368205292

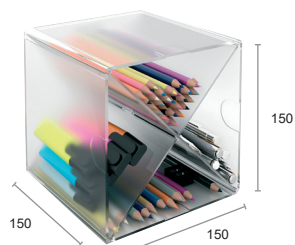

**REF. 6703 TP**

Divisor en aspa  
4 compartimentos  
Colores transparentes

Ud. Venta: 1 Ud. Embalaje: 8

AZ TP 8429368206275  
CS TP 8429368206299

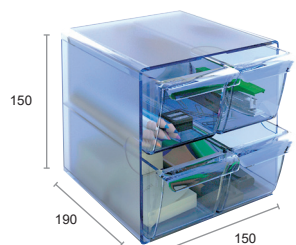

**REF. 6704 TP**

4 cajones pequeños extraíbles que se pueden abrir de manera independiente  
Interior cajones: 145 x 65 x 65 mm  
Colores transparentes

Ud. Venta: 1 Ud. Embalaje: 8

AZ TP 8429368207272  
CS TP 8429368207296

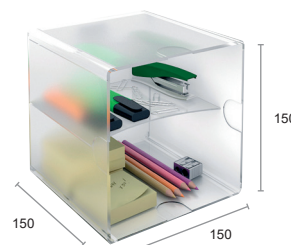

**REF. 6705 TP**

Divisor  
Con posibilidad de dividir tanto en vertical como en horizontal  
Colores transparentes

Ud. Venta: 1 Ud. Embalaje: 8

AZ TP 8429368208279  
CS TP 8429368208293



Clips de sujeción de plástico para formar estructuras firmes.



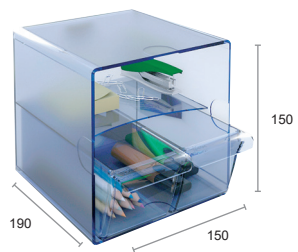

### REF. 6706 TP

2 cajones pequeños extraíbles que pueden ir en la parte superior o en la inferior

Interior cajones: 145 x 65 x 65 mm

Colores transparentes

Ud. Venta: 1 Ud. Embalaje: 8

AZ TP 8429368209276

CS TP 8429368209290

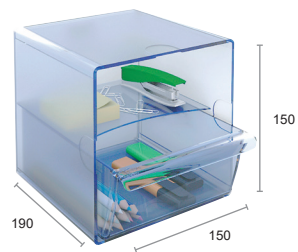

### REF. 6707 TP

1 cajón grande extraíble que se puede colocar tanto en la parte inferior como en la superior

Interior cajón: 145 x 135 x 65 mm

Colores transparentes

Ud. Venta: 1 Ud. Embalaje: 8

AZ TP 8429368210272

CS TP 8429368210296

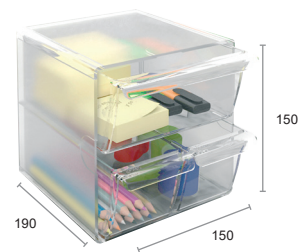

### REF. 6708 TP

2 cajones pequeños y 1 grande, extraíbles y de apertura independiente

Medida interior cajón grande: 145 x 135 x 65 mm

Medida interior cajones pequeños: 145 x 65 x 65 mm

Colores transparentes

Ud. Venta: 1 Ud. Embalaje: 8

AZ TP 8429368211279

CS TP 8429368211293

## Organización inteligente

Su gran capacidad permite clasificar de forma cómoda y rápida todo tipo de pequeño material de oficina: bolígrafos, lápices, rotuladores, tacos de notas, pegamentos, clips, grapas, etc.

Prácticos y útiles no sólo en la oficina sino también en casa, en el espacio de estudio de los niños o para ordenar todo tipo de pequeños materiales como cosméticos, botones, tornillos...









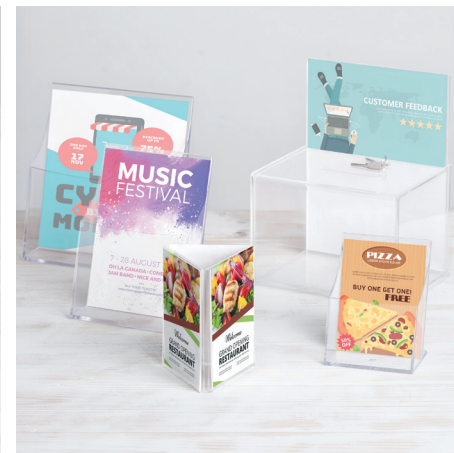

## EXPOSITORES

Una gran familia de expositores, tanto de sobremesa como murales y de pie, todos ellos de alta calidad y resistencia incluyendo nuestras líneas Premium de fabricación española





# ➔ ArchiPlay de Sobremesa

## Expositores para folletos y material promocional.

Expositores inyectados en poliestireno transparente de alta calidad.

Permiten mostrar una gran cantidad de información en el mínimo espacio. Ideales para bancos, agencias de seguros, ferias, etc.

Medidas interiores de los compartimentos:

DIN A4 vertical: 27 x 234 x 300 mm

DIN A4 horizontal: 27 x 324 x 210 mm

➔ Más en [www.a2000.link/archiplay](http://www.a2000.link/archiplay)



### REF. 6101 TP

DIN A4 vertical  
1 compartimento  
Colores transparentes

PREMIUM

📦 Ud. Venta: 1 📦 Ud. Embalaje: 8

■ AZ TP 8429368212276  
□ CS TP 8429368212290



### REF. 6102 TP

DIN A4 vertical  
2 compartimentos  
Colores transparentes

PREMIUM

📦 Ud. Venta: 1 📦 Ud. Embalaje: 4

■ AZ TP 8429368213273  
□ CS TP 8429368213297

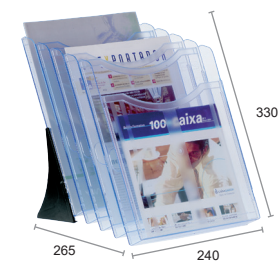

### REF. 6105 TP

DIN A4 vertical  
5 compartimentos  
Colores transparentes

PREMIUM

📦 Ud. Venta: 1 📦 Ud. Embalaje: 2

■ AZ TP 8429368214270  
□ CS TP 8429368214297



### REF. 6106 TP

Torre giratoria formato DIN A4 vertical  
6 compartimentos, 2 caras  
Base resistente y estable  
Colores transparentes

PREMIUM

📦 Ud. Venta: 1 📦 Ud. Embalaje: 1

■ AZ TP 8429368233271  
□ CS TP 8429368233295

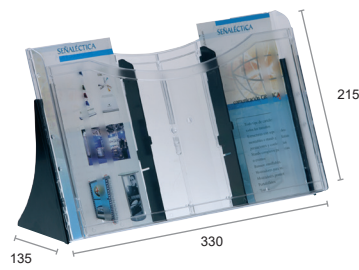

### REF. 6111 TP

DIN A4 horizontal  
1 compartimento, 2 separadores  
Colores transparentes

PREMIUM

📦 Ud. Venta: 1 📦 Ud. Embalaje: 8

■ AZ TP 8429368215277  
□ CS TP 8429368215291

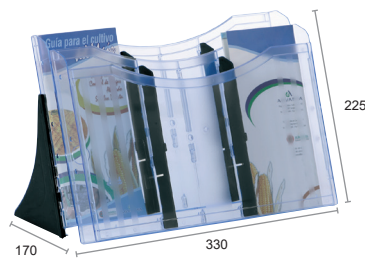

### REF. 6112 TP

DIN A4 horizontal  
2 compartimentos, 4 separadores  
Colores transparentes

PREMIUM

📦 Ud. Venta: 1 📦 Ud. Embalaje: 4

■ AZ TP 8429368216274  
□ CS TP 8429368216298

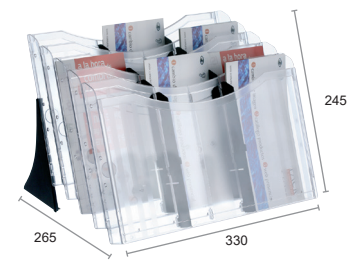

### REF. 6115 TP

DIN A4 horizontal  
5 compartimentos, 10 separadores  
Colores transparentes

PREMIUM

📦 Ud. Venta: 1 📦 Ud. Embalaje: 2

■ AZ TP 8429368217271  
□ CS TP 8429368217295



## ARCHIPLAY

Expositores para folletos y material promocional.

Adaptables a diferentes tamaños de papel:

DIN A4 (vertical y horizontal)

1/3 DIN A4 vertical

DIN A5

210 x 210 mm

# ➔ ArchiPlay Murales

Atractiva presentación y fácil localización del contenido.

Se presentan completamente montados y se fijan fácilmente a la pared (se suministran con tornillos y tacos).

El conjunto sobresale de la pared 150 mm en los modelos verticales y 115 mm en los horizontales.

➔ Más en [www.a2000.link/archiplaymural](http://www.a2000.link/archiplaymural)

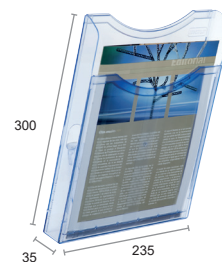

**REF. 6121 TP**  
DIN A4 vertical  
1 compartimento  
Colores transparentes



**REF. 6121M TP**  
DIN A4 vertical  
1 compartimento  
Colores transparentes  
Va completamente pegado a la pared o superficie de fijación



**REF. 6123 TP**  
DIN A4 vertical  
3 compartimentos  
Colores transparentes

PREMIUM

- Ud. Venta: 1 Ud. Embalaje: 1
- AZ TP 8429368400277
- CS TP 8429368400291

PREMIUM ¡NOVEDAD!

- Ud. Venta: 1 Ud. Embalaje: 1
- AZ TP 8429368500274
- CS TP 8429368500291

PREMIUM

- Ud. Venta: 1 Ud. Embalaje: 1
- AZ TP 8429368234278
- CS TP 8429368234292

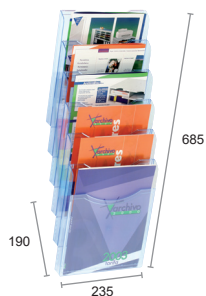

**REF. 6126 TP**  
DIN A4 vertical  
6 compartimentos  
Colores transparentes

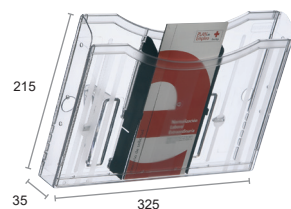

**REF. 6131 TP**  
DIN A4 horizontal  
1 compartimento, 2 separadores  
Colores transparentes

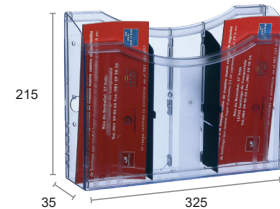

**REF. 6131M TP**  
DIN A4 horizontal  
1 compartimento, 2 separadores  
Colores transparentes  
Va completamente pegado a la pared o superficie de fijación

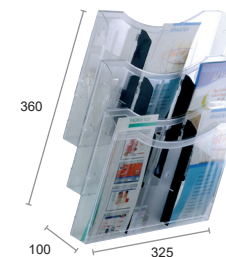

**REF. 6133 TP**  
DIN A4 horizontal  
3 compartimentos, 6 separadores  
Colores transparentes



**REF. 6136 TP**  
DIN A4 horizontal  
6 compartimentos, 12 separadores  
Colores transparentes

PREMIUM

- Ud. Venta: 1 Ud. Embalaje: 1
- AZ TP 8429368235275
- CS TP 8429368235299

PREMIUM

- Ud. Venta: 1 Ud. Embalaje: 1
- AZ TP 8429368564276
- CS TP 8429368564290

PREMIUM ¡NOVEDAD!

- Ud. Venta: 1 Ud. Embalaje: 1
- AZ TP 8429368501271
- CS TP 8429368501295

PREMIUM

- Ud. Venta: 1 Ud. Embalaje: 1
- AZ TP 8429368236272
- CS TP 8429368236296

PREMIUM

- Ud. Venta: 1 Ud. Embalaje: 1
- AZ TP 8429368237279
- CS TP 8429368237293

## Construye tu ArchiPlay a medida

Puedes montar un ArchiPlay de pared a medida para formatos DIN A4, tanto vertical como horizontalmente, comprando las piezas sueltas en cualquiera de los 2 colores disponibles (crystal, o azul).

### CONSTRUCCIÓN ARCHIPLAY HORIZONTAL



REF. 6100 MH TP

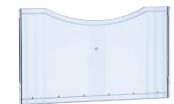

REF. 6100 TH TP



REF. 6100 BH TP

Ejemplo para la construcción de un Archiplay horizontal de 5 compartimentos. Necesitarás:

- 1 bandeja de pared Ref. 6100 MH TP
- 4 bandejas intermedias Ref. 6100 BH TP
- 1 tapa frontal Ref. 6100 TH TP

### CONSTRUCCIÓN ARCHIPLAY VERTICAL



REF. 6100 MV TP



REF. 6100 TV TP



REF. 6100 BV TP

Ejemplo para la construcción de un Archiplay vertical de 5 compartimentos. Necesitarás:

- 1 bandeja de pared Ref. 6100 MV TP
- 4 bandejas intermedias Ref. 6100 BV TP
- 1 tapa frontal Ref. 6100 TV TP

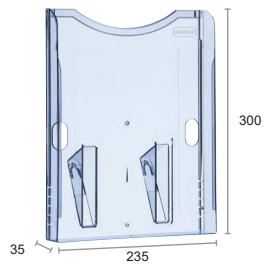

#### REF. 6100MV TP

Pieza individual DIN A4 vertical  
Bandeja mural  
Colores transparentes

PREMIUM

Ud. Venta: 1 Ud. Embalaje: 8

- AZ TP 8429368508270
- CS TP 8429368508294

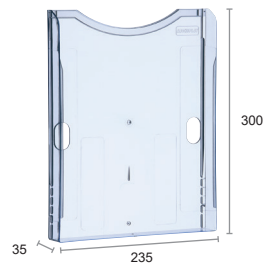

#### REF. 6100BV TP

Pieza individual DIN A4 vertical  
Bandeja intermedia  
Colores transparentes

PREMIUM

Ud. Venta: 1 Ud. Embalaje: 16

- AZ TP 8429368502278
- CS TP 8429368502292

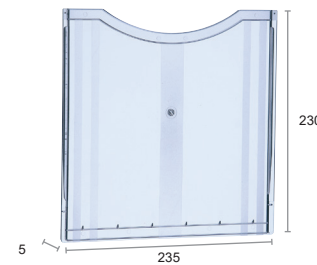

#### REF. 6100TV TP

Pieza individual DIN A4 vertical  
Tapa frontal  
Colores transparentes

PREMIUM

Ud. Venta: 1 Ud. Embalaje: 60

- AZ TP 8429368514271
- CS TP 8429368514295



#### REF. 6100MH TP

Pieza individual DIN A4 horizontal  
Bandeja mural  
Colores transparentes

PREMIUM

Ud. Venta: 1 Ud. Embalaje: 10

- AZ TP 8429368505279
- CS TP 8429368505293

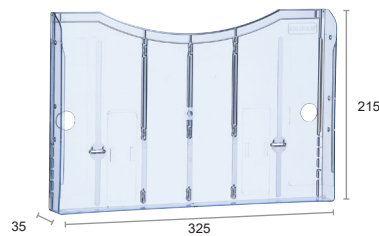

#### REF. 6100BH TP

Pieza individual DIN A4 horizontal  
Bandeja intermedia  
Colores transparentes

PREMIUM

Ud. Venta: 1 Ud. Embalaje: 20

- AZ TP 8429368499271
- CS TP 8429368499295

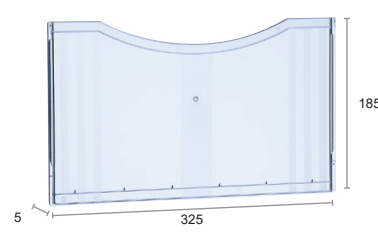

#### REF. 6100TH TP

Pieza individual DIN A4 horizontal  
Tapa frontal  
Colores transparentes

PREMIUM

Ud. Venta: 1 Ud. Embalaje: 60

- AZ TP 8429368511270
- CS TP 8429368511294



# ➤ Portafolletos de Sobremesa

De uno o varios compartimentos con base de apoyo muy estable.

Fabricados en poliestireno de gran calidad y alto brillo.

Ofrecemos distintos tipos de portafolletos, con uno o varios compartimentos escalonados, válidos para sobremesa, y algunos de ellos también para colgar en la pared.



➤ Más en [www.a2000.link/portafolletos](http://www.a2000.link/portafolletos)



## REF. 6141 TP

Formato 1/3 DIN A4 vertical  
Espesor 3 mm  
Ultragrueso  
Fondo cajetín: 40 mm  
Color transparente

PREMIUM

🛒 Ud. Venta: 1 📦 Ud. Embalaje: 60  
☐ CS TP 8429368218292

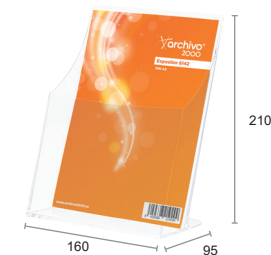

## REF. 6142 TP

Formato DIN A5 vertical  
Espesor 3 mm  
Ultragrueso  
Fondo cajetín: 40 mm  
Color transparente

PREMIUM

🛒 Ud. Venta: 1 📦 Ud. Embalaje: 25  
☐ CS TP 8429368219299

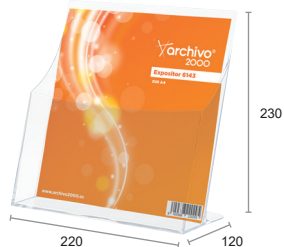

## REF. 6143 TP

Formato DIN A4 vertical  
Espesor 3 mm  
Ultragrueso  
Fondo cajetín: 40 mm  
Color transparente

PREMIUM

🛒 Ud. Venta: 1 📦 Ud. Embalaje: 14  
☐ CS TP 8429368220295



## REF. DE77501 TP

Formato 1/3 DIN A4 vertical  
Opción de montaje en la pared  
Color transparente

🛒 Ud. Venta: 1 📦 Ud. Embalaje: 18  
☐ CS TP 0079916775012



## REF. DE74901 TP

Formato DIN A5 vertical  
Opción de montaje en la pared  
Color transparente

🛒 Ud. Venta: 1 📦 Ud. Embalaje: 8  
☐ CS TP 0079916749013



## REF. DE77001 TP

Formato DIN A4 vertical  
Opción de montaje en la pared  
Color transparente

🛒 Ud. Venta: 1 📦 Ud. Embalaje: 7  
☐ CS TP 0079916770017



## REF. DE680401 TP

Portafolletos DIN A4 vertical  
Opción de montaje en la pared  
Incluye un portatarjetas de visita formato horizontal en la parte delantera  
Color transparente

🛒 Ud. Venta: 1 📦 Ud. Embalaje: 12  
☐ CS TP 0079916039244



**REF. DE77401 TP**

3 alturas y 6 compartimentos para formato 1/3 DIN A4 vertical  
Opción de montaje en la pared  
Color transparente

Ud. Venta: 1 Ud. Embalaje: 2  
 CS TP 0079916779416



**REF. DE77701 TP**

4 alturas para formato 1/3 DIN A4 vertical  
Opción de montaje en la pared  
Color transparente

Ud. Venta: 1 Ud. Embalaje: 4  
 CS TP 0079916777016



**REF. DE77901 TP**

4 alturas para formato DIN A5 vertical  
Opción de montaje en la pared  
Color transparente

Ud. Venta: 1 Ud. Embalaje: 4  
 CS TP 0079916779016



**REF. DE77301 TP**

3 alturas para formato DIN A4 vertical  
Opción de montaje en la pared  
Color transparente

Ud. Venta: 1 Ud. Embalaje: 2  
 CS TP 0079916773018



**REF. DE77441 TP**

4 alturas para formato DIN A4 vertical  
Opción de montaje en la pared  
Color transparente

Ud. Venta: 1 Ud. Embalaje: 2  
 CS TP 0079916774411

## ➔ Expositores Varias Caras

Expositores de sobremesa de 3 caras.

La gráfica se sustituye fácilmente.  
Expositores perfectos para hostelería.  
Fabricados en poliestireno cristal transparente.

250 SG TG

Más en [www.a2000.link/variascaras](http://www.a2000.link/variascaras)



**REF. 6153 TP**

Piramidal tres caras  
Fabricado en poliestireno de 2 mm de espesor

**PREMIUM**

Ud. Venta: 1 Ud. Embalaje: 25  
 CS TP 8429368244291



**REF. DE60101 TP**

Piramidal tres caras  
Fabricado en poliestireno de 1,5 mm de espesor

Ud. Venta: 1 Ud. Embalaje: 6  
 CS TP 0079916601014

# ➔ Portanombres de Sobremesa

Perfecta presentación con nuestros portanombres de sobremesa.

Fabricados en poliestireno transparente cristal.

Posible fabricación de portanombres de sobremesa de medidas especiales.



➔ Más en [www.a2000.link/portanombres](http://www.a2000.link/portanombres)



## REF. 6144P TP

Portanombres de sobremesa pequeño



🛒 Ud. Venta: 1 📦 Ud. Embalaje: 300

☐ CS TP 8429368239297



## REF. 6144G TP

Portanombres de sobremesa grande



🛒 Ud. Venta: 1 📦 Ud. Embalaje: 150

☐ CS TP 8429368238290



## REF. DE778901 TP

Portanombres de sobremesa, ancho DIN A6

Visión por las dos caras

🛒 Ud. Venta: 1 📦 Ud. Embalaje: 12

☐ CS TP 0079916019772



## REF. DE48701 TP

Portanombres de sobremesa, ancho DIN A5

Visión por las dos caras

🛒 Ud. Venta: 1 📦 Ud. Embalaje: 12

☐ CS TP 0079916487014



## REF. DE48601 TP

Portanombres de sobremesa, ancho DIN A4

Visión por las dos caras

🛒 Ud. Venta: 1 📦 Ud. Embalaje: 12

☐ CS TP 0079916486017



## ➔ Portanombres Premium a medida.

Los portanombres de sobremesa pueden ser personalizados mediante serigrafía o tampografía. Además, a partir de 20 unidades, podemos fabricar portanombres de sobremesa en medidas especiales.

*A tu medida!*



# Expositores de sobremesa forma de T

Múltiples tamaños en forma de T, con visibilidad por las dos caras.

El documento se introduce por la parte inferior y tienen una amplia base que los hace muy estables.

Expositores fabricados en poliestireno cristal transparente.

✂ 250 🖨 SG 🖨 TG

🔗 Más en [www.a2000.link/formatT](http://www.a2000.link/formatT)

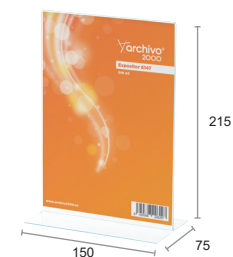

**REF. 6147 TP**

Formato DIN A5 vertical

PREMIUM 🔄 20

🖨 Ud. Venta: 1 🖨 Ud. Embalaje: 35  
 CS TP 8429368226297



**REF. 6147A TP**

Formato DIN A5 horizontal

PREMIUM 🔄 20

🖨 Ud. Venta: 1 🖨 Ud. Embalaje: 30  
 CS TP 8429368227294



**REF. 6148 TP**

Formato 1/3 DIN A4 vertical

PREMIUM 🔄 20

🖨 Ud. Venta: 1 🖨 Ud. Embalaje: 50  
 CS TP 8429368228291

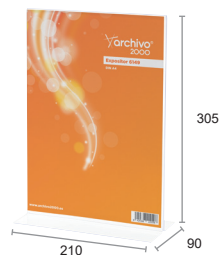

**REF. 6149 TP**

Formato DIN A4 vertical

PREMIUM 🔄 20

🖨 Ud. Venta: 1 🖨 Ud. Embalaje: 20  
 CS TP 8429368229298



**REF. 6149A TP**

Formato DIN A4 horizontal

PREMIUM 🔄 20

🖨 Ud. Venta: 1 🖨 Ud. Embalaje: 20  
 CS TP 8429368230294

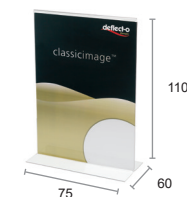

**REF. DE481001 TP**

Formato DIN A7 vertical

🖨 Ud. Venta: 1 🖨 Ud. Embalaje: 10  
 CS TP 0079916026800



**REF. DE480501 TP**

Formato DIN A7 horizontal

🖨 Ud. Venta: 1 🖨 Ud. Embalaje: 10  
 CS TP 0079916026756



**REF. DE684301 TP**  
Formato DIN A6 vertical

Ud. Venta: 1 Ud. Embalaje: 12  
 CS TP 0079916024479

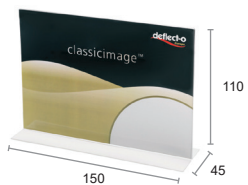

**REF. DE684401 TP**  
Formato DIN A6 horizontal

Ud. Venta: 1 Ud. Embalaje: 6  
 CS TP 0079916024486



**REF. DE45101 TP**  
Formato 1/3 DIN A4 vertical

Ud. Venta: 1 Ud. Embalaje: 12  
 CS TP 0079916451015



**REF. DE47901 TP**  
Formato DIN A5 vertical

Ud. Venta: 1 Ud. Embalaje: 12  
 CS TP 0079916479019



**REF. DE47905 TP**  
Formato DIN A5 horizontal

Ud. Venta: 1 Ud. Embalaje: 12  
 CS TP 0079916020006



**REF. DE47801 TP**  
Formato DIN A4 vertical

Ud. Venta: 1 Ud. Embalaje: 12  
 CS TP 0079916478012



**REF. DE47701 TP**  
Formato DIN A4 horizontal

Ud. Venta: 1 Ud. Embalaje: 12  
 CS TP 0079916477015



**REF. DE48001 TP**  
Formato DIN A3 vertical

Ud. Venta: 1 Ud. Embalaje: 6  
 CS TP 0079916480015



**REF. DE48011 TP**  
Formato DIN A3 horizontal

Ud. Venta: 1 Ud. Embalaje: 12  
 CS TP 0079916013244

# Expositores de sobremesa forma de L

Múltiples tamaños en forma de L, con visibilidad por una cara.

El documento se desliza lateralmente y tienen una amplia base que los hace muy estables.

Fabricados en poliestireno transparente cristal.

✂ 250 🖨 SG 🖨 TG

🔗 Más en [www.a2000.link/formaL](http://www.a2000.link/formaL)

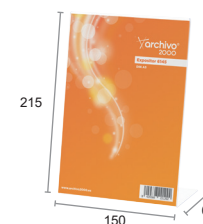

**REF. 6145 TP**

Formato DIN A5 vertical

PREMIUM 🔄 20

🛒 Ud. Venta: 1 📦 Ud. Embalaje: 150  
 CS TP 8429368221292

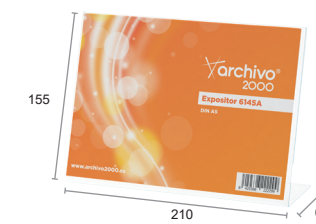

**REF. 6145A TP**

Formato DIN A5 horizontal

PREMIUM 🔄 20

🛒 Ud. Venta: 1 📦 Ud. Embalaje: 100  
 CS TP 8429368222299



**REF. 6146 TP**

Formato DIN A4 vertical

PREMIUM 🔄 20

🛒 Ud. Venta: 1 📦 Ud. Embalaje: 50  
 CS TP 8429368223296

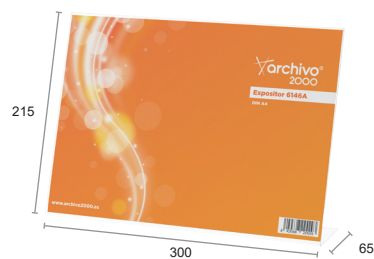

**REF. 6146A TP**

Formato DIN A4 horizontal

PREMIUM 🔄 20

🛒 Ud. Venta: 1 📦 Ud. Embalaje: 50  
 CS TP 8429368224293



**REF. 6146C TP**

Con cajetín portafolletos en la parte delantera para formato 1/3 DIN A4 vertical  
 Fondo cajetín: 30 mm

PREMIUM 🔄 20

🛒 Ud. Venta: 1 📦 Ud. Embalaje: 10  
 CS TP 8429368225290



**REF. 6150 TP**

Tamaño ideal para numeración de mesas, precios, etc.  
 Horizontal

PREMIUM 🔄 20

🛒 Ud. Venta: 1 📦 Ud. Embalaje: 200  
 CS TP 8429368231291

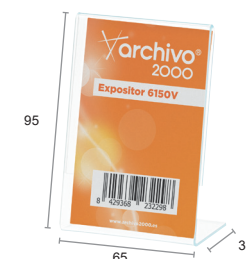

**REF. 6150V TP**

Tamaño ideal para numeración de mesas, precios, etc.  
 Vertical

PREMIUM 🔄 20

🛒 Ud. Venta: 1 📦 Ud. Embalaje: 200  
 CS TP 8429368232298





**REF. DE480601 TP**

Formato DIN A9 vertical  
Medidas: 25 x 40 x 55 mm

🛒 Ud. Venta: 1 📦 Ud. Embalaje: 100  
☐ CS TP 0079916026763

**REF. DE480101 TP**

Formato DIN A9 horizontal  
Medidas: 25 x 55 x 40 mm

🛒 Ud. Venta: 1 📦 Ud. Embalaje: 100  
☐ CS TP 0079916026718

**REF. DE480701 TP**

Formato DIN A8 vertical  
Medidas: 35 x 55 x 75 mm

🛒 Ud. Venta: 1 📦 Ud. Embalaje: 100  
☐ CS TP 0079916026770

**REF. DE480201 TP**

Formato DIN A8 horizontal  
Medidas: 30 x 75 x 55 mm

🛒 Ud. Venta: 1 📦 Ud. Embalaje: 100  
☐ CS TP 0079916026725

**REF. DE480901 TP**

Formato DIN A7 vertical  
Medidas: 40 x 75 x 110 mm

🛒 Ud. Venta: 1 📦 Ud. Embalaje: 100  
☐ CS TP 0079916026794

**REF. DE480401 TP**

Formato DIN A7 horizontal  
Medidas: 40 x 105 x 80 mm

🛒 Ud. Venta: 1 📦 Ud. Embalaje: 100  
☐ CS TP 0079916026749

**REF. DE684101 TP**

Formato DIN A6 vertical  
Medidas: 45 x 105 x 155 mm

🛒 Ud. Venta: 1 📦 Ud. Embalaje: 12  
☐ CS TP 0079916024455

**REF. DE684201 TP**

Formato DIN A6 horizontal  
Medidas: 35 x 150 x 110 mm

🛒 Ud. Venta: 1 📦 Ud. Embalaje: 6  
☐ CS TP 0079916024462

**REF. DE480301 TP**

60 x 90 mm horizontal  
Medidas: 30 x 90 x 65 mm

🛒 Ud. Venta: 1 📦 Ud. Embalaje: 100  
☐ CS TP 0079916026732

**REF. DE480801 TP**

90 x 60 mm vertical  
Medidas: 30 x 60 x 95 mm

🛒 Ud. Venta: 1 📦 Ud. Embalaje: 100  
☐ CS TP 0079916026787

**REF. DE45201 TP**

Formato 1/3 DIN A4 vertical  
Medidas: 65 x 100 x 215 mm

🛒 Ud. Venta: 1 📦 Ud. Embalaje: 12  
☐ CS TP 0079916452012

**REF. DE47501 TP**

Formato DIN A5 vertical  
Medidas: 50 x 150 x 215 mm

🛒 Ud. Venta: 1 📦 Ud. Embalaje: 12  
☐ CS TP 0079916475011



**REF. DE47505 TP**  
Formato DIN A5 horizontal

Ud. Venta: 1 Ud. Embalaje: 12  
 CS TP 0079916019994



**REF. DE47401 TP**  
Formato DIN A4 vertical

Ud. Venta: 1 Ud. Embalaje: 12  
 CS TP 0079916474014



**REF. DE47301 TP**  
Formato DIN A4 horizontal

Ud. Venta: 1 Ud. Embalaje: 12  
 CS TP 0079916473017



**REF. DE47601 TP**  
Formato DIN A3 vertical

Ud. Venta: 1 Ud. Embalaje: 6  
 CS TP 0079916476018



**REF. DE47611 TP**  
Formato DIN A3 horizontal

Ud. Venta: 1 Ud. Embalaje: 6  
 CS TP 0079916013237

## ➔ Sujeta Menú

### y Atril de Sobremesa

Expositor, clip y atril fabricados en PMMA.

Prácticos y sencillos para exponer la información, como por ejemplo los menús.

Los clips tienen un diseño sencillo para exponer menús, información, tarjetas de presentación, etc.

Atril inclinado y estable, perfecto para exponer libros, diarios, tablets y teléfonos móviles.

250 SG TG

Más en [www.a2000.link/menuyatrilles](http://www.a2000.link/menuyatrilles)

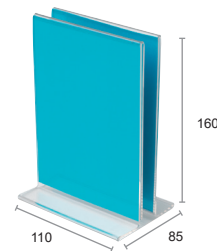

**REF. DEMC150YT TP**

Sujeta menú doble cara  
Espacio para mostrar un documento por cada cara y para contener el menú o carta en el medio de ambas

Ud. Venta: 1 Ud. Embalaje: 12  
 CS TP 5055425905121



**REF. DEMC100YT TP**

Clip sujeta-menú transparente

Ud. Venta: 1 Ud. Embalaje: 12  
 CS TP 5025348817337



**REF. DEDS05 TP**

Soporte expositor para formato DIN A4

Ud. Venta: 1 Ud. Embalaje: 12  
 CS TP 5055425955959

## ➔ Pizarras de Sobremesa

Expositores de pizarra a doble cara, para un máximo impacto.

El mensaje se puede crear con tizas de colores, fácilmente borrables.

Tiene asa para facilitar su traslado.

Disponibles en formato vertical, para tamaños DIN A4 y DIN A5.

➔ Más en [www.a2000.link/pizarras](http://www.a2000.link/pizarras)



### REF. DECTCBA5

Pizarra formato DIN A5 vertical

¡NOVEDAD!

🛒 Ud. Venta: 1 📦 Ud. Embalaje: 10

■ NE 5055425906241



### REF. DECTCBA4

Pizarra formato DIN A4 vertical

¡NOVEDAD!

🛒 Ud. Venta: 1 📦 Ud. Embalaje: 10

■ NE 5055425906234

## ➔ Expositores Giratorios

Suave giro que permite ver el documento por ambos lados o en ángulo.

El documento se introduce fácilmente por la parte superior o lateralmente en el expositor.

Elegante base plateada.

Fabricados en metacrilato PMMA.

✂ 250

🖨 SG

🖨 TG

➔ Más en [www.a2000.link/giratorios](http://www.a2000.link/giratorios)



### REF. DE691201 TP

Formato DIN A5 vertical

🛒 Ud. Venta: 1 📦 Ud. Embalaje: 12

□ CS TP 0079916021195



### REF. DE691101 TP

Formato DIN A4 vertical

🛒 Ud. Venta: 1 📦 Ud. Embalaje: 6

□ CS TP 0079916021188

# ➤ Huchas, Buzones y Urnas

## Buzones de sugerencias y urna electoral.

Perfectos para las tarjetas de visita, monedas, billetes de rifa, formularios, etc.

Los buzones de sobremesa permiten la colocación de una hoja con información en la parte trasera.

Urnas de distintas calidades y tamaños, y buzones murales con tapa resistentes a los golpes y a la intemperie.

Fabricados en poliestireno cristal transparente, o en metacrilato, según el modelo.

## Hucha con llave.

Inyectada en poliestireno transparente alto brillo con cerradura metálica en la base, inyectada en zamak.

Incluye llave.



➤ Más en [www.a2000.link/buzones](http://www.a2000.link/buzones)



### REF. 6158 TP

Urna electoral modelo oficial  
Plegable  
Fabricada en poliestireno  
Incluye 2 precintos de seguridad  
Medidas ranura: 180 x 8 mm  
Color base: blanco



Ud. Venta: 1 Ud. Embalaje: 1  
 CS TP 8429368654298



### REF. 6158P

Pack de 10 precintos de seguridad Ref. 6158 TP  
Medidas: 2,5 x 240 x 8 mm



Ud. Venta: 1 Ud. Embalaje: 80  
 AZ 8429368034021

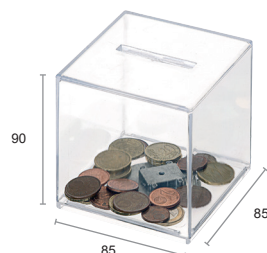

### REF. 832 TP

Hucha con cerradura metálica  
inyectada en zamak y llave  
Fabricada en poliestireno



Ud. Venta: 1 Ud. Embalaje: 48  
 CS TP 8429368398291



### REF. 6152 TP

Buzón de sugerencias sin llave  
Fabricado en poliestireno  
Con espacio personalizable  
Medidas ranura: 10 x 95 mm



Ud. Venta: 1 Ud. Embalaje: 1  
 CS TP 8429368242297



### REF. 6152LL TP

Buzón de sugerencias con llave  
Con espacio personalizable  
Fabricado en poliestireno  
Medidas ranura: 10 x 95 mm



Ud. Venta: 1 Ud. Embalaje: 1  
 CS TP 8429368243294



### REF. DE592901 TP

Buzón de sugerencias con parte trasera  
para folleto de medidas  
152 x 102 mm  
Fabricado en poliestireno  
Ranura: 89 x 6,4 mm

Ud. Venta: 1 Ud. Embalaje: 6  
 CS TP 0079916590295



### REF. DE596901 TP

Buzón de sugerencias con llave, con  
parte trasera para folleto de medidas  
152 x 102 mm  
Fabricado en poliestireno  
Ranura: 89 x 6,4 mm

Ud. Venta: 1 Ud. Embalaje: 6  
 CS TP 0079916590769





**REF. DE66001 TP**

Buzón de sugerencias con parte trasera para folleto de medidas 203 x 375 mm  
 Fabricado en poliestireno  
 Ranura: 102 x 6,4 mm

- Ud. Venta: 1   Ud. Embalaje: 2
- CS TP 0079916660011

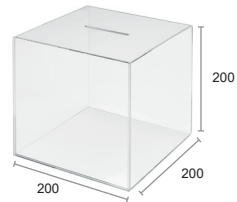

**REF. DE592903 TP**

Urna cuadrada sin llave pequeña, sin portacartel  
 No incluye candado  
 Fabricada en metacrilato de 3 mm de espesor  
 Ranura: 155 x 8,5 mm

- Ud. Venta: 1   Ud. Embalaje: 1
- CS TP 5055425955737

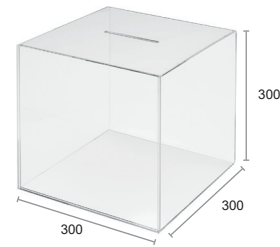

**REF. DE592902 TP**

Urna cuadrada sin llave grande, sin portacartel  
 No incluye candado  
 Fabricada en metacrilato de 3 mm de espesor  
 Ranura: 118 x 8,5 mm

- Ud. Venta: 1   Ud. Embalaje: 1
- CS TP 5055425955720

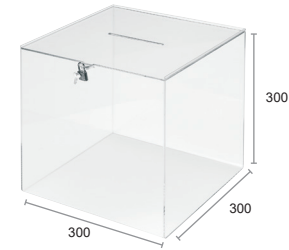

**REF. DE596903 TP**

Urna cuadrada con llave grande, sin portacartel  
 Fabricada en metacrilato de 3 mm de espesor  
 Ranura: 118 x 8,5 mm

- Ud. Venta: 1   Ud. Embalaje: 1
- CS TP 5055425955799



**REF. DE79803**

Buzón de sugerencias blanco para sobremesa o pared, fabricado en PMMA blanco  
 Lleva incorporado un compartimento para portafolletos de 105 mm de ancho  
 Medidas de la ranura: 104 x 13 mm  
 Incluye anclajes a la pared, cerradura y dos llaves

**¡NOVEDAD!**

- Ud. Venta: 1   Ud. Embalaje: 1
- BL 0079916798035



**REF. DE790711 TP**

Buzón de sugerencias mural formato DIN A5 vertical  
 Resistente a golpes y a la intemperie  
 Color transparente, con tapa negra

- Ud. Venta: 1   Ud. Embalaje: 24
- CS TP 5055425950398



**REF. DE790801 TP**

Buzón de sugerencias mural formato DIN A4 vertical  
 Resistente a golpes y a la intemperie  
 Contiene inhibidores UV que ayudan a resistir la decoloración del documento  
 Color transparente con tapa negra

- Ud. Venta: 1   Ud. Embalaje: 6
- CS TP 0079916790817



# ➔ Portatarjetas

Tarjetas de visita siempre a mano.

Portatarjetas de sobremesa y murales disponibles con un compartimento o varios.

Fabricados en poliestireno cristal transparente.



➔ Más en [www.a2000.link/portatarjetas](http://www.a2000.link/portatarjetas)



**REF. 6151V TP**

Portatarjetas de sobremesa con 2 compartimentos: uno en la parte trasera para poner una tarjeta de visita y otro en la parte delantera para colocar un taco de tarjetas

Vertical

**PREMIUM** 20

Ud. Venta: 1 Ud. Embalaje: 50

CS TP 8429368241290



**REF. 6151 TP**

Portatarjetas de sobremesa con 2 compartimentos: uno en la parte trasera para poner una tarjeta de visita y otro en la parte delantera para colocar un taco de tarjetas

Horizontal

**PREMIUM** 20

Ud. Venta: 1 Ud. Embalaje: 60

CS TP 8429368240293



**REF. DE70101 TP**

Portatarjetas de sobremesa con 1 compartimento horizontal  
Capacidad: 50 tarjetas

Ud. Venta: 1 Ud. Embalaje: 24

CS TP 0079916799995

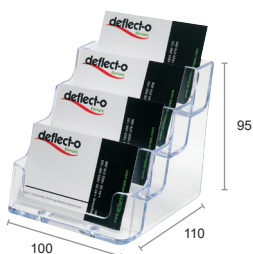

**REF. DE70841 TP**

Portatarjetas de sobremesa con 4 alturas y 4 compartimentos horizontales

Capacidad: 50 tarjetas por compartimento

Ud. Venta: 1 Ud. Embalaje: 12

CS TP 0079916708416

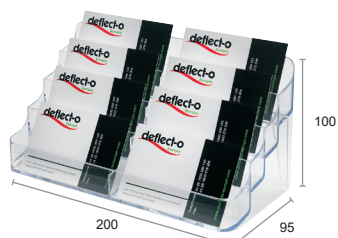

**REF. DE70801 TP**

Portatarjetas de sobremesa con 4 alturas y 8 compartimentos horizontales

Capacidad: 50 tarjetas por compartimento

Ud. Venta: 1 Ud. Embalaje: 6

CS TP 0079916708010



**REF. DE70401 TP**

Portatarjetas de sobremesa con 2 compartimentos verticales

Capacidad: 50 tarjetas por compartimento

Ud. Venta: 1 Ud. Embalaje: 24

CS TP 0079916704012



## ➔ Portatarjetas Premium a medida.

Los portatarjetas de sobremesa pueden ser personalizados mediante serigrafía o tampografía. Además, a partir de 20 unidades, podemos fabricar portatarjetas de sobremesa en medidas especiales.

*A tu medida!*

## ➔ Expositores

### Murales (con borde biselado)

Fabricados en metacrilato con borde verde tintado que les da apariencia de vidrio.

Pueden presentarse tanto en vertical como en horizontal.

Las clavijas de metal se desatornillan fácilmente para poder cambiar el documento y su orientación.



➔ Más en [www.a2000.link/biselados](http://www.a2000.link/biselados)



**REF. DE691090 TP**

Formato DIN A6

Ud. Venta: 1 Ud. Embalaje: 6  
 CS TP 0079916690711



**REF. DE691190 TP**

Formato DIN A5

Ud. Venta: 1 Ud. Embalaje: 6  
 CS TP 0079916691718



**REF. DE691290 TP**

Formato DIN A4

Ud. Venta: 1 Ud. Embalaje: 6  
 CS TP 0079916692715

## ➔ Expositores Murales

### Multiusos (con adhesivo)

Se pueden colocar en cualquier superficie lisa mediante el adhesivo trasero.

La ventaja del adhesivo es que evita que la superficie tenga que ser perforada.

Para el formato DIN A4 disponemos también del modelo con cinta adhesiva de doble cara: magnética y velcro.



➔ Más en [www.a2000.link/muralesadhesivo](http://www.a2000.link/muralesadhesivo)



**REF. 6154P TP**

Portanombres de pared pequeño

**PREMIUM** 20

Ud. Venta: 1 Ud. Embalaje: 200  
 CS TP 8429368246295



**REF. 6154G TP**

Portanombres de pared grande

**PREMIUM** 20

Ud. Venta: 1 Ud. Embalaje: 150  
 CS TP 8429368245298

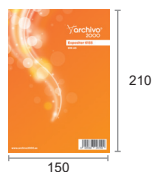

**REF. 6155 TP**

Formato DIN A5 vertical

**PREMIUM** 20

Ud. Venta: 1 Ud. Embalaje: 150  
 CS TP 8429368247292



**REF. 6155A TP**

Formato DIN A5 horizontal

**PREMIUM** 20

Ud. Venta: 1 Ud. Embalaje: 150  
 CS TP 8429368248299

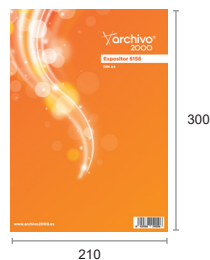

**REF. 6156 TP**

Formato DIN A4 vertical

**PREMIUM** 20

Ud. Venta: 1 Ud. Embalaje: 100  
 CS TP 8429368249296



**REF. 6156A TP**

Formato DIN A4 horizontal

**PREMIUM** 20

Ud. Venta: 1 Ud. Embalaje: 100  
 CS TP 8429368250292

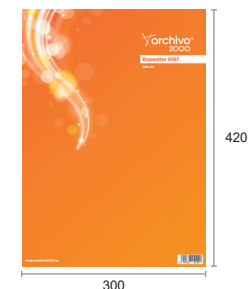

**REF. 6157 TP**

Formato DIN A3 vertical

**PREMIUM** 20

Ud. Venta: 1 Ud. Embalaje: 50  
 CS TP 8429368251299



**REF. 6157A TP**

Formato DIN A3 horizontal

**PREMIUM** 20

Ud. Venta: 1 Ud. Embalaje: 50  
 CS TP 8429368252296



**REF. DE588401-A4EU TP**

Formato DIN A4 vertical

Se suministra con cinta adhesiva de doble cara: magnética y velcro

**¡NOVEDAD!**

Ud. Venta: 1 Ud. Embalaje: 12  
 CS TP 5055425956994



**➔ A medida y... personalizados**

Los expositores multiusos murales pueden ser personalizados mediante serigrafía o tampografía.

Además, a partir de 20 unidades, podemos fabricar expositores multiusos Premium en medidas especiales.



# Expositores Murales

## Multusos (con taladros)

Diferentes tamaños con agujeros pre-perforados para facilitar el montaje en la pared.

Se cambia fácilmente el documento sin necesidad de quitar el expositor de la pared.

Fabricados en poliestireno cristal transparente.



Más en [www.a2000.link/muralestaladro](http://www.a2000.link/muralestaladro)



**REF. DE46901 TP**

Formato DIN A4 horizontal

Ud. Venta: 1 Ud. Embalaje: 12

CS TP 0079916469010



**REF. DE48000 TP**

Formato DIN A3 horizontal

Ud. Venta: 1 Ud. Embalaje: 12

CS TP 0079916480008



**REF. DE47101 TP**

Formato DIN A5 vertical

Ud. Venta: 1 Ud. Embalaje: 12

CS TP 0079916471013



**REF. DE47001 TP**

Formato DIN A4 vertical

Ud. Venta: 1 Ud. Embalaje: 12

CS TP 0079916470016



**REF. DE47201 TP**

Formato DIN A3 vertical

Ud. Venta: 1 Ud. Embalaje: 12

CS TP 0079916472010



➔ Agujeros pre-perforados para facilitar el montaje en la pared.

Permite cambiar el documento sin necesidad de quitar el expositor de la pared.

## ➔ Portafolletos

### Murales (1 compartimento)

Con agujeros traseros para facilitar su colocación en la pared.

Hendidura frontal que facilita el acceso a los folletos o documentos.

Fabricados en poliestireno cristal transparente.



➔ Más en [www.a2000.link/murales1c](http://www.a2000.link/murales1c)

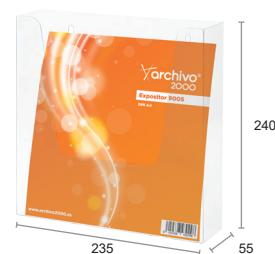

#### REF. 9005 TP

Formato DIN A4 vertical  
Fondo compartimento: 45 mm

PREMIUM

Ud. Venta: 1 Ud. Embalaje: 15  
 CS TP 8429368430298



#### REF. 9006 TP

Formato 1/3 DIN A4 vertical  
Fondo compartimento: 40 mm

PREMIUM

Ud. Venta: 1 Ud. Embalaje: 50  
 CS TP 8429368431295



#### REF. 9007 TP

Formato DIN A5 vertical  
Fondo compartimento: 40 mm

PREMIUM

Ud. Venta: 1 Ud. Embalaje: 35  
 CS TP 8429368432292

## ➔ Archibend

Elegantes formas redondeadas.

Línea de expositores de pared Archibend ideales para captar la atención del público potencial.

Sus atractivos colores y sus formas redondeadas los convierten en un soporte ideal para todo tipo de folletos, catálogos o cualquier otro tipo de información comunicacional.

➔ Más en [www.a2000.link/archibend](http://www.a2000.link/archibend)



#### REF. 7000 TL

Expositor mural con 4 compartimentos  
Formato DIN A4 vertical  
Colores traslúcidos

PREMIUM

Ud. Venta: 1 Ud. Embalaje: 1  
 KW TL 8429368637550  
 MN TL 8429368637598

# ➔ Portadocumentos

## Murales

Distintos expositores murales para exponer y facilitar el acceso a los documentos.

Modelos válidos para formatos DIN A4 o para DIN A3.

Fabricados en poliestireno.



➔ Más en [www.a2000.link/portadoc](http://www.a2000.link/portadoc)

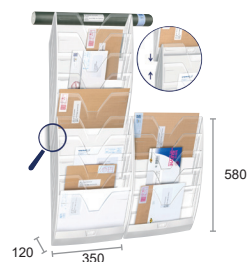

### REF. CE154 TP

5 compartimentos  
Formato DIN A4 horizontal  
Pueden unirse varios expositores  
Incluye kit de sujeción a la pared

🛒 Ud. Venta: 1 📦 Ud. Embalaje: 1

☐ CS TP 3462151540205



### REF. CE170 TP

3 compartimentos  
Formato DIN A4 horizontal  
Fabricado en poliestireno  
Capacidad para documentos DIN A3 gracias a la forma en U de los laterales  
Fácil acceso a los documentos

🛒 Ud. Venta: 1 📦 Ud. Embalaje: 1

☐ CS TP 3462151701101

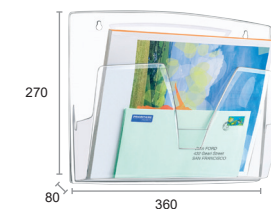

### REF. CE170U TP

1 compartimento  
Formato DIN A4 horizontal  
Fabricado en poliestireno  
Capacidad para documentos DIN A3 gracias a la forma en U de los laterales  
Fácil acceso a los documentos

🛒 Ud. Venta: 1 📦 Ud. Embalaje: 9

☐ CS TP 3462151700111



### REF. CE170M

1 compartimento  
Formato DIN A4 horizontal  
Fabricado en poliestireno con parte trasera magnética  
Capacidad para documentos DIN A3 gracias a la forma en U de los laterales  
Fácil acceso a los documentos

🛒 Ud. Venta: 1 📦 Ud. Embalaje: 1

■ GS 3462151703617

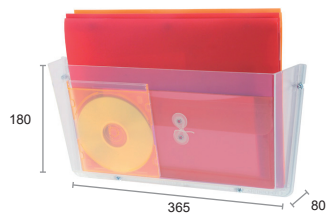

### REF. DE63201 TP

1 compartimento  
Formato DIN A4 horizontal  
Fabricado en plástico transparente e irrompible  
Incluye fijaciones de montaje

🛒 Ud. Venta: 1 📦 Ud. Embalaje: 12

☐ CS TP 0079916632018

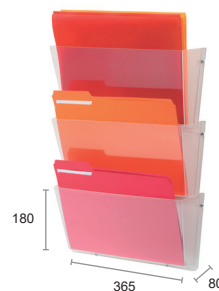

### REF. DE63601 TP

3 compartimentos  
Formato DIN A4 horizontal  
Fabricado en plástico transparente e irrompible  
Incluye fijaciones de montaje

🛒 Ud. Venta: 1 📦 Ud. Embalaje: 12

☐ CS TP 0079916636016



### REF. DE64301 TP

1 compartimento  
Formato DIN A3 horizontal  
Ideal para historiales clínicos, radiografías, tablas con sujetapapeles, archivadores, carpetas de anillas, etc.

🛒 Ud. Venta: 1 📦 Ud. Embalaje: 12

☐ CS TP 0079916643014

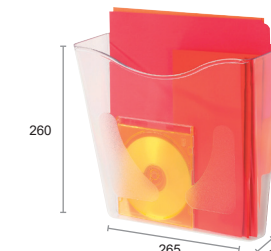

### REF. DECP078YT TP

1 compartimento  
Formato DIN A4 vertical  
Fabricado en poliestireno  
Incluye fijaciones de montaje

🛒 Ud. Venta: 1 📦 Ud. Embalaje: 6

☐ CS TP 5025348078332

¡NOVEDAD!

# ➔ Marcos Expositores Murales

Marcos montables en color plata.

Fácil cambio del documento sin necesidad de sacar el expositor de la pared.

Se suministran con fijaciones de pared y agujeros de fijación pre-perforados.

Se pueden colocar tanto vertical como horizontalmente.

➔ Más en [www.a2000.link/marcos](http://www.a2000.link/marcos)



➔ Fácil cambio del documento sin necesidad de sacar el expositor de la pared.

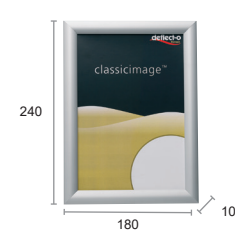

**REF. DESFA5S**

Formato DIN A5 vertical / horizontal

Ud. Venta: 1 Ud. Embalaje: 10

PT 5055425954297



**REF. DESFA4S**

Formato DIN A4 vertical / horizontal

Ud. Venta: 1 Ud. Embalaje: 10

PT 5055425954280

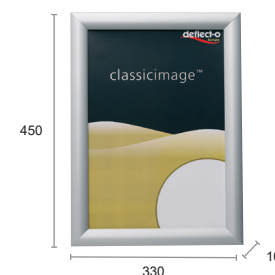

**REF. DESFA3S**

Formato DIN A3 vertical / horizontal

Ud. Venta: 1 Ud. Embalaje: 10

PT 5055425954273



**REF. DESFA1S**

Formato DIN A1 vertical / horizontal

**¡NOVEDAD!**

Ud. Venta: 1 Ud. Embalaje: 10

PT 5055425954259



# Expositores y Atriles de Pie

Distintos modelos para una perfecta exposición de sus folletos y documentos.

Los hay plegables, enrollables y con ruedas.

Los atriles pueden ser fijos o con guía telescópica.

Más en [www.a2000.link/atrilspie](http://www.a2000.link/atrilspie)



**REF. DE36100**

Expositor plegable para suelo, con marco en aluminio, ligero y con bolsa de transporte incluida  
6 estantes plegables, formato DIN A4 vertical

Ud. Venta: 1 Ud. Embalaje: 1

AL 5055425953108



**REF. DE33300**

Expositor de aluminio para suelo  
4 bandejas portafolletos formato DIN A4 vertical  
Con ruedas para facilitar el desplazamiento

Ud. Venta: 1 Ud. Embalaje: 1

AL 5025348333332

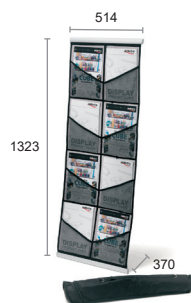

**REF. DE780272**

Expositor portátil de malla para suelo, enrollable

Bolsa incluida

8 bolsillos DIN A4 vertical de tela de malla muy resistente

Ud. Venta: 1 Ud. Embalaje: 6

NE 0079916039039

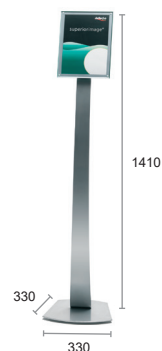

**REF. DE693245**

Expositor de pie con panel magnético transparente formato DIN A4 que se puede colocar en posición horizontal o vertical

Opción de portafolletos DIN A4 adicional, Ref. DE693445

Color acero cepillado

Ud. Venta: 1 Ud. Embalaje: 1

AC 0079916027289



REF. DE693445 AC

REF. DE693245 AC

**REF. DE693445**

Portafolletos DIN A4 vertical para expositor de pie Ref. DE693245

Medidas interiores portafolletos: fondo 50 mm, ancho 220 mm

Ud. Venta: 1 Ud. Embalaje: 4

AC 0079916026565

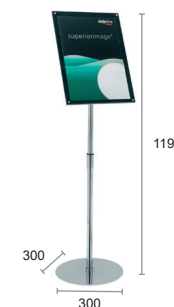

**REF. DE790845**

Atril expositor con borde biselado

Altura ajustable mediante guía telescópica hasta 1185 mm

Posición vertical/horizontal

Panel frontal transparente y magnético para formato DIN A4

Ud. Venta: 1 Ud. Embalaje: 1

AC 0079916023311

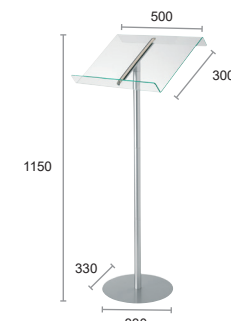

**REF. DE79166 TP**

Atril portátil independiente

Soporte de aluminio con atril acrílico tintado de verde (efecto vidrio)

Ud. Venta: 1 Ud. Embalaje: 1

CS TP 5055425953948







## BANDEJAS

Esta familia está formada por uno de los artículos más representativos de Archivo 2000, las bandejas

# ➔ Bandejas

## Bandejas apilables organizadoras.

Bandejas de plástico de gran resistencia para documentos en formato DIN A4 y folio.

Permiten organizar documentos con color y estilo.

Hendidura frontal para un fácil acceso.



➔ Más en [www.a2000.link/apilables](http://www.a2000.link/apilables)

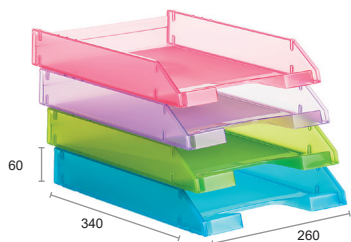

### REF. 715 TL

Fondo liso

Posibilidad de utilizar varillas elevadoras que aumentan su capacidad facilitando el acceso a los documentos

Colores traslúcidos

Ud. Venta: 24 Ud. Embalaje: 24

- AZ TL 8429368263179
- FC TL 8429368263216
- KW TL 8429368263551
- LG TL 8429368263544
- ML TL 8429368263209
- NA TL 8429368263186
- RJ TL 8429368263223
- VE TL 8429368263193

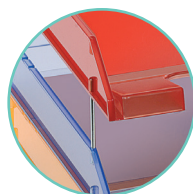

Posibilidad de separarlas entre sí con las varillas elevadoras

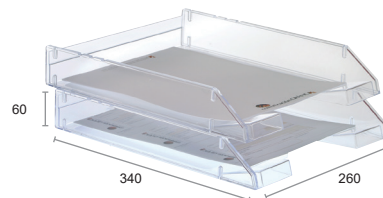

### REF. 715 TP

Fondo liso

Posibilidad de utilizar varillas elevadoras que aumentan su capacidad facilitando el acceso a los documentos

Color transparente

Ud. Venta: 24 Ud. Embalaje: 24

- CS TP 8429368260291

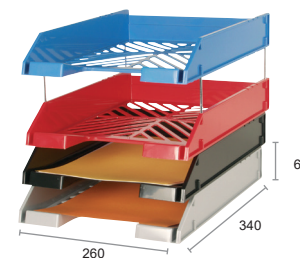

### REF. 700

Fondo rejilla

Posibilidad de utilizar varillas elevadoras que aumentan su capacidad facilitando el acceso a los documentos

Colores opacos

Ud. Venta: 24 Ud. Embalaje: 24

- AZ 8429368257024
- GS 8429368257017
- NE 8429368257031
- RJ 8429368257079

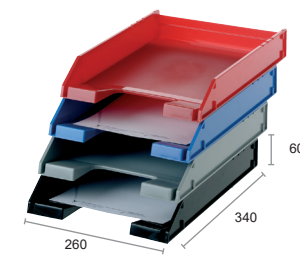

### REF. 705

Fondo liso

Posibilidad de utilizar varillas elevadoras que aumentan su capacidad facilitando el acceso a los documentos

Colores opacos

Ud. Venta: 24 Ud. Embalaje: 24

- AZ 8429368258021
- GS 8429368258014
- NE 8429368258038
- RJ 8429368258076

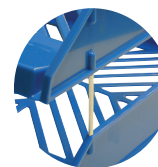

### REF. 2610

Juego de 4 varillas elevadoras para una separación de 50 mm entre bandejas

Válido para ref. 700, 705, 715 TP y 715 TL

Medidas: 3,6 x 80 mm

Ud. Venta: 1 Ud. Embalaje: 500

- AC 8429368267375

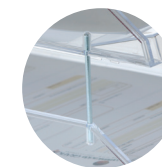

### REF. 2611

Juego de 4 varillas elevadoras para una separación de 100 mm entre bandejas

Válido para ref. 700, 705, 715 TP y 715 TL

Medidas: 3,6 x 130 mm

Ud. Venta: 1 Ud. Embalaje: 500

- AC 8429368268372



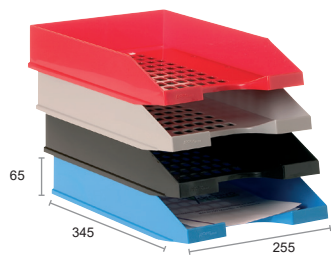

### REF. 710

Apilable en 4 posiciones  
Gran calidad y resistencia  
Colores opacos

Ud. Venta: 10 Ud. Embalaje: 10

<span style="color: blue;">■</span> AZ	8429368259028
<span style="color: grey;">■</span> GS	8429368259011
<span style="color: black;">■</span> NE	8429368259035
<span style="color: red;">■</span> RJ	8429368259073

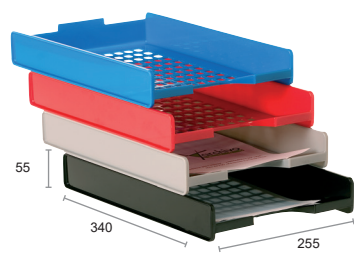

### REF. 720

Fondo rejilla  
Apilable en 3 posiciones  
Muy resistente  
Colores opacos

Ud. Venta: 12 Ud. Embalaje: 12

<span style="color: blue;">■</span> AZ	8429368264022
<span style="color: grey;">■</span> GS	8429368264015
<span style="color: black;">■</span> NE	8429368264039
<span style="color: red;">■</span> RJ	8429368264077
<span style="color: green;">■</span> VE	8429368264053

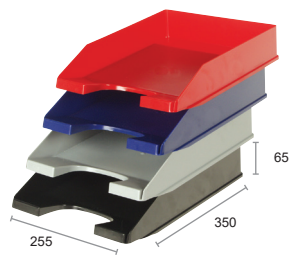

### REF. 740

Fondo liso  
Apilable en 3 posiciones  
Colores opacos

Ud. Venta: 20 Ud. Embalaje: 20

<span style="color: blue;">■</span> AZ	8429368265029
<span style="color: grey;">■</span> GS	8429368265012
<span style="color: black;">■</span> NE	8429368265036
<span style="color: red;">■</span> RJ	8429368265074
<span style="color: green;">■</span> VE	8429368265050

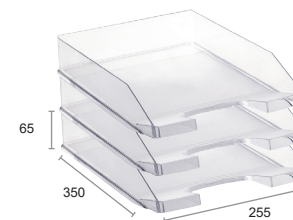

### REF. 741 TP

Fondo liso  
Apilable en 3 posiciones  
Color transparente

Ud. Venta: 20 Ud. Embalaje: 20

<input type="checkbox"/> CS TP	8429368266293
--------------------------------	---------------



## Fabricación a medida

La amplia gama de bandejas apilables de Archivo 2000 puede marcarse con el logotipo de tu empresa mediante serigrafía o tampografía a partir de 250 unidades.

También, a partir de 500 unidades, puede fabricarse una amplia gama de bandejas en colores especiales.

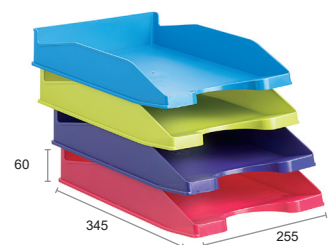

### REF. 742

Fondo liso  
Apilable en 3 posiciones  
Colores opacos

Ud. Venta: 6 Ud. Embalaje: 6

<span style="color: yellow;">■</span> AM	8429368912060	¡NOVEDAD!
<span style="color: blue;">■</span> AZ	8429368912022	
<input type="checkbox"/> BL	8429368912046	
<span style="color: pink;">■</span> FC	8429368912435	
<span style="color: grey;">■</span> GS	8429368912015	
<span style="color: green;">■</span> KW	8429368912817	

11 colores opacos para elegir

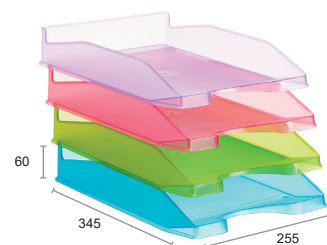

### REF. 742 TL

Fondo liso  
Apilable en 3 posiciones  
Colores traslúcidos

Ud. Venta: 6 Ud. Embalaje: 6

<span style="color: blue;">■</span> AZ TL	8429368915177	<span style="color: purple;">■</span> ML TL	8429368915207
<span style="color: pink;">■</span> FC TL	8429368915214	<span style="color: orange;">■</span> NA TL	8429368915184
<span style="color: green;">■</span> KW TL	8429368915559	<span style="color: red;">■</span> RJ TL	8429368915221
<span style="color: blue;">■</span> LG TL	8429368915542	<span style="color: green;">■</span> VE TL	8429368915191

8 divertidos colores traslúcidos

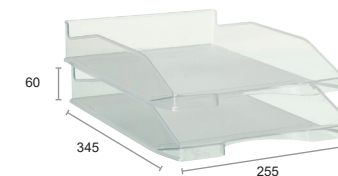

### REF. 742 TP

Fondo liso  
Apilable en 3 posiciones  
Color transparente

Ud. Venta: 6 Ud. Embalaje: 6

<input type="checkbox"/> CS TP	8429368914293
--------------------------------	---------------

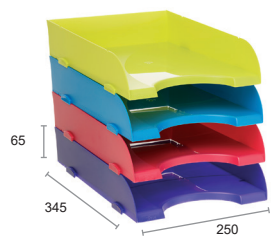

**REF. 745**

Fondo liso  
Apilable  
Combina zonas mate y brillo  
Colores opacos

Ud. Venta: 6 Ud. Embalaje: 6

- |  |               |  |               |
|--|---------------|--|---------------|
| <input checked="" type="checkbox"/> AZ | 8429368409027 | <input checked="" type="checkbox"/> LG | 8429368409805 |
| <input type="checkbox"/> BL            | 8429368409041 | <input checked="" type="checkbox"/> ML | 8429368409799 |
| <input checked="" type="checkbox"/> FC | 8429368409430 | <input checked="" type="checkbox"/> NE | 8429368409034 |
| <input checked="" type="checkbox"/> GS | 8429368409010 | <input checked="" type="checkbox"/> RJ | 8429368409072 |
| <input checked="" type="checkbox"/> KW | 8429368409812 | <input checked="" type="checkbox"/> VE | 8429368409058 |

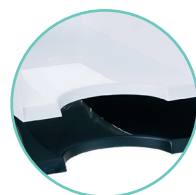

Hendidura frontal para fácil acceso junto a una combinación de zonas mate y brillo que le dan un toque de elegancia.

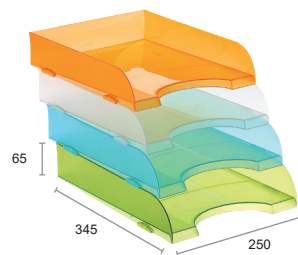

**REF. 745 TL**

Fondo liso  
Apilable  
Combina zonas mate y brillo  
Colores traslúcidos

Ud. Venta: 6 Ud. Embalaje: 6

- |   |               |   |               |
|---|---------------|---|---------------|
| <input checked="" type="checkbox"/> AZ TL | 8429368410177 | <input checked="" type="checkbox"/> ML TL | 8429368410207 |
| <input type="checkbox"/> CS TL            | 8429368410535 | <input checked="" type="checkbox"/> NA TL | 8429368410184 |
| <input checked="" type="checkbox"/> FC TL | 8429368410214 | <input checked="" type="checkbox"/> RJ TL | 8429368410221 |
| <input checked="" type="checkbox"/> KW TL | 8429368410559 | <input checked="" type="checkbox"/> VE TL | 8429368410191 |
| <input checked="" type="checkbox"/> LG TL | 8429368410542 |   |               |

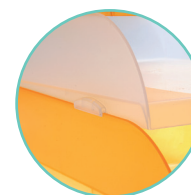

Apilamiento perfecto que permite organizar los documentos con color y estilo.

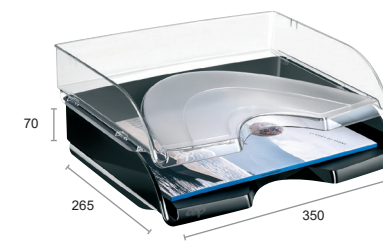

**REF. CE135/2**

Bandeja apaisada, apilable, de gran capacidad, con fondo liso  
Combina zonas mate y brillo  
Colores negro y transparente

Ud. Venta: 10 Ud. Embalaje: 10

- |  |               |
|--|---------------|
| <input type="checkbox"/> CS TP         | 3462151351108 |
| <input checked="" type="checkbox"/> NE | 3462151351603 |

## TurboRack/JumboRack

### Set de Bandejas.

#### TurboRack (REF. 703)

Conjunto de 3 bandejas con soporte giratorio negro inyectado en poliestireno alto impacto con barra metálica zincada en su interior.

Giro de 360° con sujeción mediante mordaza para mesas de entre 10 y 60 mm de grosor.

Dimensiones bandeja individual:  
365 x 270 x 65 mm (fondo x ancho x alto).

#### JumboRack (REF. 704)

Set de 3 bandejas con elevadores válidas para formato DIN A4 y folio.

Dimensiones bandeja individual:  
350 x 255 x 65 mm (fondo x ancho x alto).

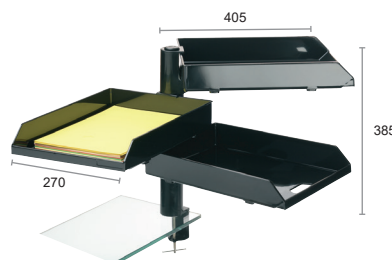

**REF. 703**

Set de 3 bandejas con soporte giratorio  
Color bandejas: negro  
Color soporte: negro

Ud. Venta: 1 Ud. Embalaje: 6

- |  |               |
|--|---------------|
| <input checked="" type="checkbox"/> NE | 8429368569035 |
|--|---------------|

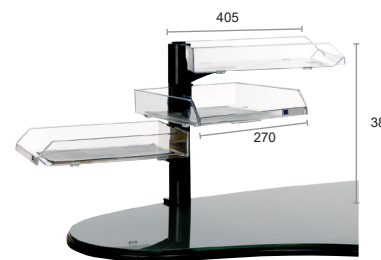

**REF. 703 TP**

Set de 3 bandejas con soporte giratorio  
Color bandejas: transparente  
Color soporte: negro

Ud. Venta: 1 Ud. Embalaje: 6

- |                                |               |
|--------------------------------|---------------|
| <input type="checkbox"/> CS TP | 8429368272294 |
|--------------------------------|---------------|

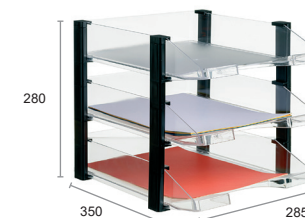

**REF. 704 TP**

Conjunto de 3 bandejas con elevadores  
Color bandejas: cristal transparente  
Color elevadores: negro

Ud. Venta: 1 Ud. Embalaje: 1

- |                                |               |
|--------------------------------|---------------|
| <input type="checkbox"/> CS TP | 8429368666291 |
|--------------------------------|---------------|

Más en [www.a2000.link/setbandejas](http://www.a2000.link/setbandejas)



## CAJETINES DE ARCHIVO

Los cajetines de archivo combinan perfectamente con el resto de los artículos que necesitas para tu escritorio

# ➔ Cajetines de Archivo

Especialmente diseñados para archivar catálogos, revistas, folletos, etc.

Para localizar y visualizar el contenido fácilmente.

De gran capacidad y estabilidad, permiten mantener la documentación bien organizada, clasificada y siempre a mano.

El ollado del lomo facilita su manipulación.



➔ Más en [www.a2000.link/cajetines](http://www.a2000.link/cajetines)

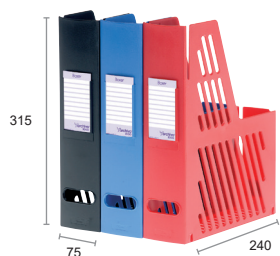

## REF. 2005

Lomo de 75 mm con tarjetero identificador (48 x 87 mm) en el lomo y anclajes de unión para formar conjuntos

Colores opacos

🛒 Ud. Venta: 20 📦 Ud. Embalaje: 20

■ AZ	8429368277022
■ GS	8429368277015
■ NE	8429368277039
■ RJ	8429368277077
■ VE	8429368277053

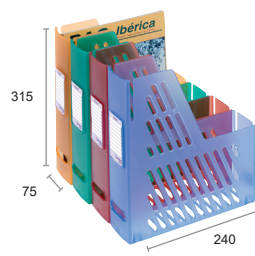

## REF. 2005 TL

Lomo de 75 mm con tarjetero identificador (48 x 87 mm) en el lomo y anclajes de unión para formar conjuntos

Colores traslúcidos

🛒 Ud. Venta: 20 📦 Ud. Embalaje: 20

■ AZ TL	8429368278173
□ CS TL	8429368278531
■ FC TL	8429368278210
■ KW TL	8429368278555
■ LG TL	8429368278548

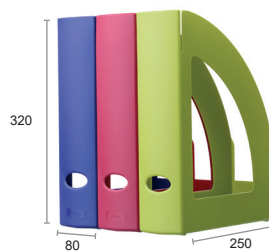

## REF. 2003

Gran capacidad  
Lomo de 80 mm  
Colores opacos

🛒 Ud. Venta: 6 📦 Ud. Embalaje: 6

■ AZ	8429368273024
□ BL	8429368273048
■ FC	8429368273437
■ GS	8429368273017
■ KW	8429368273819
■ LG	8429368273802
■ ML	8429368273796
■ NE	8429368273031
■ RJ	8429368273079
■ VE	8429368273055

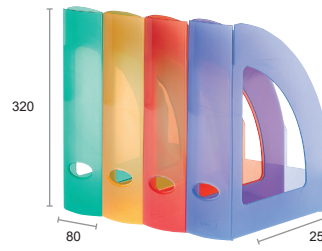

## REF. 2004 TL

Gran capacidad  
Lomo de 80 mm  
Colores traslúcidos

🛒 Ud. Venta: 6 📦 Ud. Embalaje: 6

■ AZ TL	8429368399175
■ FC TL	8429368399212
■ KW TL	8429368399557
■ LG TL	8429368399540
■ ML TL	8429368399205
■ NA TL	8429368399182
■ RJ TL	8429368399229
■ VE TL	8429368399199



## REF. 2004 TP

Gran capacidad  
Lomo de 80 mm  
Color transparente

🛒 Ud. Venta: 6 📦 Ud. Embalaje: 6

□ CS TP	8429368274298
---------	---------------



## ➔ Fabricación a medida

Los cajetines de archivo pueden ser fabricados en colores especiales que se adapten a las imágenes corporativas de los clientes.

Además se pueden personalizar mediante serigrafía o tampografía.





## PAPELERAS Y PARAGÜEROS

En nuestra familia de papeleras, puedes encontrar una amplia gama de papeleras y paragüeros plásticos, y también ceniceros

# ➤ Papeleras de Plástico

Amplia gama de papeleras resistentes a golpes y rayaduras.

Fabricadas en polipropileno copolímero alto brillo, poliestireno alto impacto de gran calidad y alto brillo y polietileno de baja densidad.

Fáciles de transportar y limpiar, son ideales para cualquier oficina o lugar de trabajo.



➤ Más en [www.a2000.link/plastico](http://www.a2000.link/plastico)



➤ Ideales para su uso en colegios, por estar fabricadas en polipropileno flexible y que no astilla en caso de rotura

## REF. 2001

Capacidad 16 litros apilable  
Incorpora un aro sujetabolsas (opcional)  
Colores opacos  
Fabricadas en polipropileno copolímero

🛒 Ud. Venta: 24 📦 Ud. Embalaje: 24

🟡 AM	8429368279064	🆕 NOVEDAD!	⬛ NE	8429368279033
🟢 AZ	8429368279026		🔴 RJ	8429368279071
⬜ BL	8429368279040	🆕 NOVEDAD!	🟢 VE	8429368279055
⬛ GS	8429368279019			



9 colores a elegir

## REF. 2000

Capacidad 17 litros  
Colores opacos  
Fabricadas en poliestireno

🛒 Ud. Venta: 4 📦 Ud. Embalaje: 4

🟡 AZ	8429368286024	🟢 LG	8429368286802
⬜ BL	8429368286048	🟣 ML	8429368286796
🟡 FC	8429368286437	⬛ NE	8429368286031
⬛ GS	8429368286017	🔴 RJ	8429368286079
🟢 KW	8429368286819		

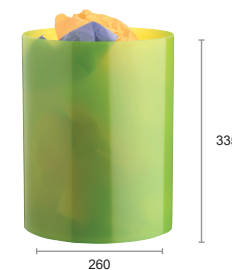

## REF. 2000 TL

Capacidad 17 litros  
Colores translúcidos  
Fabricadas en poliestireno

🛒 Ud. Venta: 4 📦 Ud. Embalaje: 4

⬜ CS TL	8429368574534
🟡 FC TL	8429368574213
🟢 KW TL	8429368574558
🟢 LG TL	8429368574541
🟠 NA TL	8429368574183



9 divertidos colores

## REF. 2001 TL

Capacidad 16 litros apilable  
Incorpora un aro sujetabolsas (opcional)  
Colores translúcidos  
Fabricadas en polipropileno copolímero

🛒 Ud. Venta: 24 📦 Ud. Embalaje: 24

🟡 AZ TL	8429368281173	🟣 ML TL	8429368281203
⬜ CS TL	8429368281531	🟠 NA TL	8429368281180
🟡 FC TL	8429368281210	🔴 RJ TL	8429368281227
🟢 KW TL	8429368281555	🟢 VE TL	8429368281197
🟢 LG TL	8429368281548		



## REF. 2001ARO

Aro sujetabolsas opcional para papeleras Ref. 2001 y 2001 TL  
Colores opacos  
Fabricado en polipropileno copolímero alto brillo

🛒 Ud. Venta: 24 📦 Ud. Embalaje: 24

⬛ GS	8429368282019
⬛ NE	8429368282033



**REF. 2002**

Capacidad 14 litros apilable  
Colores opacos  
Fabricadas en polipropileno copolímero alto brillo

Ud. Venta: 20 Ud. Embalaje: 20

- AZ 8429368283023
- GS 8429368283016
- NE 8429368283030
- RJ 8429368283078
- VE 8429368283054

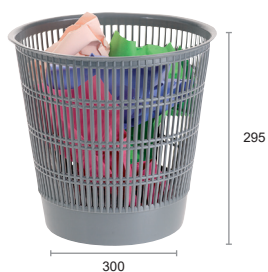

**REF. 3001**

Capacidad 13 litros apilable  
Fabricadas en polietileno de baja densidad  
Muy resistente a los golpes  
Ideales para colegios

Ud. Venta: 24 Ud. Embalaje: 24

- BL 8429368284044
- GS 8429368284013
- NE 8429368284037

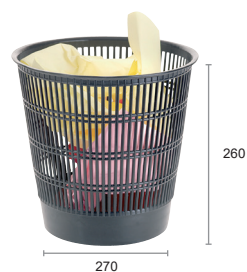

**REF. 3002**

Capacidad 9 litros apilable  
Fabricadas en polietileno de baja densidad  
Muy resistente a los golpes  
Ideales para colegios

Ud. Venta: 40 Ud. Embalaje: 40

- BL 8429368285041
- GS 8429368285010
- NE 8429368285034



**Personalización de Papeleras**

Es posible personalizar las papeleras de plástico con la imagen corporativa de tu empresa. Se pueden fabricar en colores especiales a partir de 500 unidades.



**REF. CE133**

Capacidad 40 litros  
Fabricada en polipropileno  
Material reciclado al 90%  
100% reciclable

Ud. Venta: 4 Ud. Embalaje: 4

- NE 3462151330103



**Línea Ecológica**

Clasificar los residuos correctamente es fundamental para depositarlos luego en el contenedor adecuado.

- Papel y cartón
- Envases y plásticos
- Cristal y vidrio
- Materia orgánica

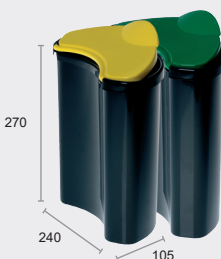

**REF. 2000S**

Selector de residuos para Ref. 2000 con capacidad de 4 litros

Base negra y tapa móvil de colores: amarillo (envases), verde (vidrio), azul (papel y cartón), rojo (materia orgánica)

Fabricadas en polipropileno

Ud. Venta: 4 Ud. Embalaje: 4

- AM 8429368292063
- AZ 8429368292025
- RJ 8429368292070
- VE 8429368292056

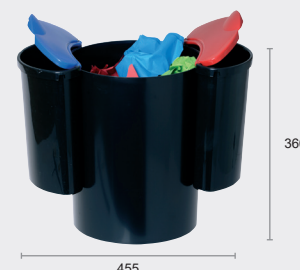

**REF. 2000 E2**

Ecológica con 2 selectores  
Colores tapas selectores: rojo, azul, amarillo y verde  
Color papeleras y selectores: negro  
Fabricadas en poliestireno y polipropileno

Ud. Venta: 1 Ud. Embalaje: 2

- AM-RJ 8429368288752
- AM-VE 8429368288684
- AZ-AM 8429368288158
- AZ-RJ 8429368288035
- AZ-VE 8429368288745
- VE-RJ 8429368288677



**REF. CE91947**

Contenedores de 50 litros con tapa basculante  
Fabricados en polipropileno  
Contenedor: negro  
Tapa: colores opacos

Ud. Venta: 1 Ud. Embalaje: 1

- AM 3019920919481
- AZ 3019920919474
- NE 3019920919498

## ➤ Paragüeros y Ceniceros

### Paragüeros y ceniceros de pie.

Muy resistentes a golpes, rayaduras y productos de limpieza.

Fáciles de limpiar.



➤ Más en [www.a2000.link/paragueros](http://www.a2000.link/paragueros)



#### REF. 2100

Paragüero inyectado en poliestireno muy resistente a golpes, rayaduras y productos de limpieza

**Al ser de plástico no se oxida**

Colores opacos

🛒 Ud. Venta: 2 📦 Ud. Embalaje: 2

■ AZ	8429368296023
■ GS	8429368296016
■ NE	8429368296030
■ RJ	8429368296078



#### REF. 2200

Cenicero-papelera de pie inyectado en poliestireno muy resistente a golpes, rayaduras y productos de limpieza

**Al ser de plástico no se oxida**

Cazoleta metálica cromada en la parte superior

Colores opacos

🛒 Ud. Venta: 2 📦 Ud. Embalaje: 2

■ AZ	8429368298027
■ GS	8429368298010
■ NE	8429368298034
■ RJ	8429368298072



### ➤ Paragüeros Archivo 2000

Los paragüeros fabricados por Archivo 2000 son ideales para todo tipo de oficinas, locales comerciales y grandes superficies.





## LÁMPARAS

Archivo 2000 se enorgullece de ofrecer a sus clientes una elaborada selección de diferentes lámparas todas ellas con una excepcional relación calidad-precio

# ☉ Lámparas Fluorescentes

Perfectas para la iluminación del puesto de trabajo.

Garantía de 2 años.

Todas las lámparas se suministran con bombilla.

Recambios disponibles.

➔ Más en [www.a2000.link/fluorescentes](http://www.a2000.link/fluorescentes)

Base de acero muy estable

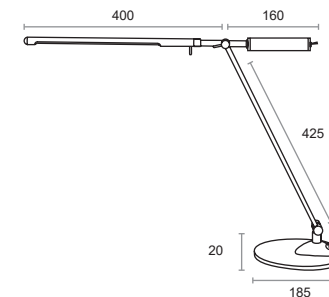
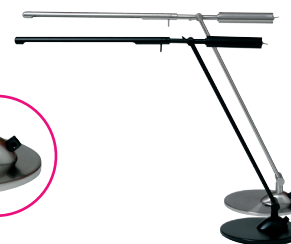

## REF. 5000 SIDNEY

Lámpara de sobremesa de acero fino pero robusto

Prácticamente no genera calor

CCFL T1 / 2x3W 230V

Flujo luminoso: 300 lumen

Temperatura de color: 5800K (blanco efecto día)

Tiempo de vida estimado: 15000 h

Fabricada en acero niquelado

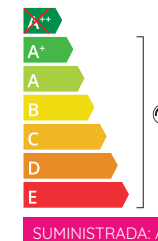

🛒 Ud. Venta: 1    📦 Ud. Embalaje: 4

■ AC 8429368303370

■ NE 8429368303035

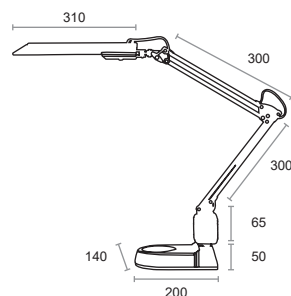

## REF. 5090 ECOSTAR

Clásica lámpara fluorescente con gran extensión

Excelente iluminación y bajo consumo

**Se suministra con base y mordaza**

Apertura mordaza: 10-50 mm

PL / 11W 230V

Flujo luminoso: 694 lumen

Temperatura de color: 6400K (blanco efecto día)

Tiempo de vida estimado: 5000 h

Fabricada en ABS y aluminio



🛒 Ud. Venta: 1    📦 Ud. Embalaje: 6

■ NE 8429368412034

■ PT 8429368412447



## Lámparas Fluorescentes

Son ideales para su uso en la iluminación de los lugares de trabajo debido a la fuente de luz que utilizan.

Son altamente eficientes, ya que entre el 70 y el 80% de la energía eléctrica se convierte en luz, y tienen un tiempo de vida útil superior a 5.000 horas.

# ☞ Lámparas LED

## La iluminación del futuro, hoy.

Tienen muy buena reproducción cromática para un confort visual óptimo y es una luz libre de parpadeos.

Poca generación de calor. Vida útil de hasta 50.000 horas (+/- 25 años).

Garantía de 2 años.

En comparación con una bombilla incandescente de 60 vatios, un LED consume sólo 8 vatios, es decir, un ahorro de más del 85% en el coste de las emisiones de CO2 y de electricidad, sin tener que renunciar a cualquiera de los niveles normales de luz.

Lámparas integradas en las luminarias, por lo que no son reemplazables.

☞ Más en [www.a2000.link/leds](http://www.a2000.link/leds)

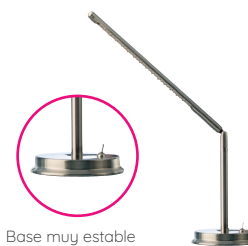

Base muy estable

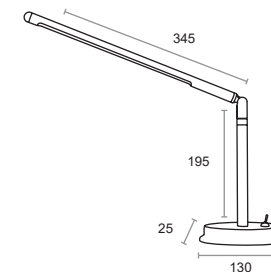

### REF. 5032 AROUSA

30 LED's x Máx. 0,064 W  
 Voltaje: 230V/50Hz / 1,9W  
 Brazo ajustable  
 Base: 130 x 25 mm

🛒 Ud. Venta: 1    📦 Ud. Embalaje: 4

■ AC    8429368669377

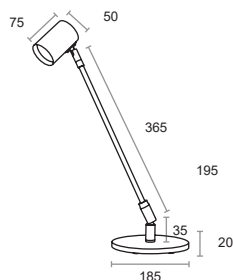
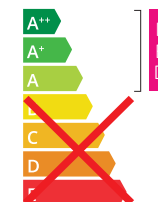

### REF. 5033 SISARGAS

21 LED's x Máx. 0,064 W  
 Voltaje: 230V/50Hz / 1,3W  
 Brazo ajustable  
 Base: 185 x 20 mm

🛒 Ud. Venta: 1    📦 Ud. Embalaje: 4

■ AC    8429368670373

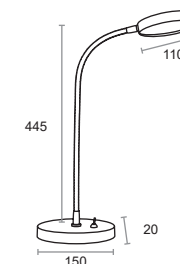
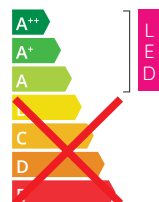

### REF. 5035 SÁLVORA

51 LED's x Máx. 0,064 W  
 Voltaje: 230V/50Hz / 3,3W  
 Brazo ajustable  
 Base: 150 x 20 mm

🛒 Ud. Venta: 1    📦 Ud. Embalaje: 4

■ AC    8429368672377

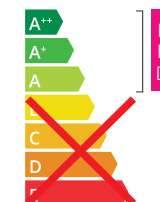

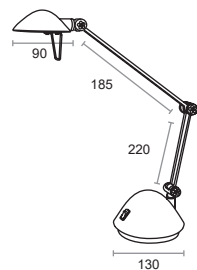

### REF. 5030L MADRID

Lámpara compacta ajustable gracias a los tres puntos de unión del brazo cromado  
Luz cálida y agradable para la lectura  
LED 3W 230V  
Flujo luminoso: 180 lumen  
Temperatura de color: 3.000 K (blanco cálido)  
Tiempo de vida estimado: 20.000 h  
Fabricada en ABS y metal

Ud. Venta: 1 Ud. Embalaje: 6

■ NE 7612176078276  
■ PT 7612176078269

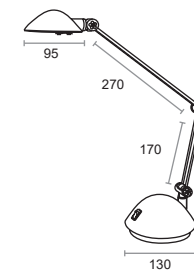
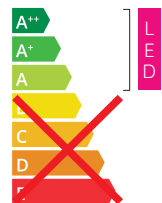

### REF. 5040 MT SPACE

Elegante lámpara compacta  
Acabado mate de gran calidad  
Agradable luz para lectura  
LED 3W 230V  
Flujo luminoso: 200 lumen  
Temperatura de color: 3.000 K (blanco cálido)  
Tiempo de vida estimado: 30.000 h  
Fabricada en ABS y metal

Ud. Venta: 1 Ud. Embalaje: 6

■ AZ MT 7612176074384  
■ NE MT 7612176074360  
■ PT MT 7612176074377

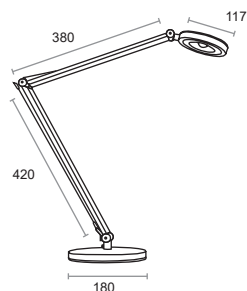
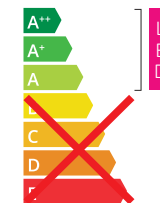

### REF. 5056 LED4YOU

Lámpara LED de líneas estilizadas  
**Se suministra con 3 cabezales intercambiables:**  
plata, negro y fucsia  
Gran extensión gracias a su doble brazo de aluminio  
LED 4,8W 230V  
Flujo luminoso: 350 lumen  
Temperatura de color: 5.000 K (blanco neutro)  
Tiempo de vida estimado: 30.000 h  
Fabricada en ABS, aluminio y acero

Ud. Venta: 1 Ud. Embalaje: 4

■ SU 8429368983152

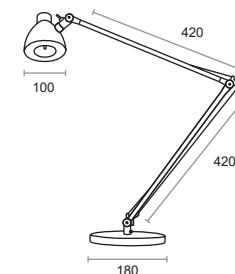
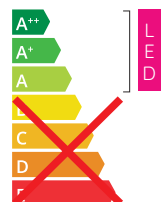

### REF. 5058 VALENCIA

Lámpara LED clásica  
Base estable de acero y doble brazo de aluminio  
Luz de lectura suave y agradable  
LED 4,8W 230V  
Flujo luminoso: 350 lumen  
Temperatura de color: 3.000 K (blanco cálido)  
Tiempo de vida estimado: 30.000 h  
Fabricada en ABS, aluminio y acero

Ud. Venta: 1 Ud. Embalaje: 3

■ NE 8429368985033  
■ PT 8429368985446

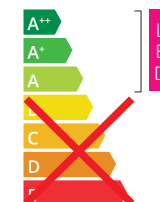



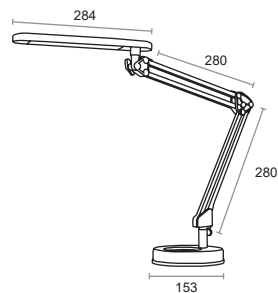

### REF. 5061B LED4STARS base

Lámpara de oficina clásica con una gran extensión  
Cabezal de luz horizontal y verticalmente pivotable  
Excelente iluminación con un consumo de energía reducido

#### Se suministra con base

LED 6W 230V  
Flujo luminoso: 394 lumen  
Temperatura de color: 5.000 K (blanco neutro)  
Tiempo de vida estimado: 20.000 h  
Fabricada en ABS y aluminio

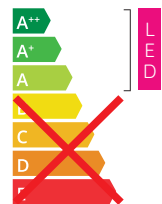

Ud. Venta: 1 Ud. Embalaje: 6

NE 7612176073967  
PT 7612176073974

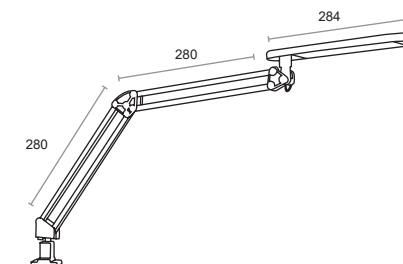

### REF. 5061M LED4STARS mordaza

Lámpara de oficina clásica con una gran extensión  
Cabezal de luz horizontal y verticalmente pivotable  
Excelente iluminación con un consumo de energía reducido

#### Se suministra con mordaza

Apertura mordaza: 10-50 mm  
LED 6W 230V  
Flujo luminoso: 394 lumen  
Temperatura de color: 5.000K (blanco neutro)  
Tiempo de vida estimado: 20.000 h  
Fabricada en ABS y aluminio

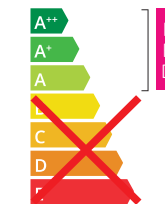

Ud. Venta: 1 Ud. Embalaje: 6

NE 7612176073981  
PT 7612176073998



ANTIRREFLEJOS

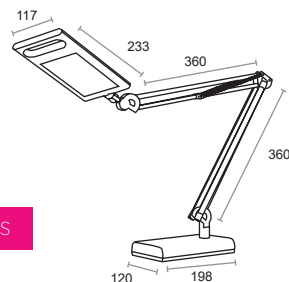

### REF. 5062 LED4WORK

LED de alta calidad con doble brazo de aluminio  
Cabezal fácilmente ajustable antirreflejos

#### Se suministra con base y mordaza

Apertura mordaza: 5-45 mm  
LED 8W 230V  
Flujo luminoso: 736 lumen  
Temperatura de color: 5.500 K (blanco neutro)  
Tiempo de vida estimado: 25.000 h  
Fabricada en ABS y aluminio

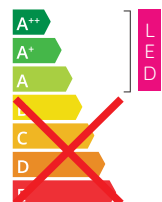

Ud. Venta: 1 Ud. Embalaje: 4

AN 7612176073554

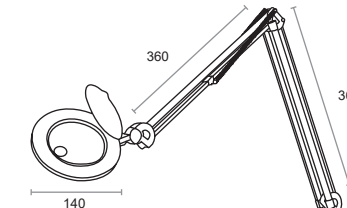

### REF. 5063 ZOOM

Lámpara lupa LED profesional para trabajos de precisión en campos técnicos o médicos  
Lente de 4 dioptrías (diámetro 90 mm) con aumento de 2x y lente adicional incrustada de 9 dioptrías (diámetro 20 mm) con aumento 3,25x

Apertura mordaza: 5-45 mm  
LED 5,4W 230V  
Flujo luminoso: 350 lumen  
Temperatura de color: 5.500 K (blanco efecto día)  
Tiempo de vida estimado: 25.000 h  
Fabricada en ABS y aluminio

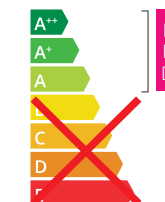

Ud. Venta: 1 Ud. Embalaje: 6

AN 7612176073547

Si sólo se necesita la luz se puede cubrir la lente de la lámpara con una tapa.



### REF. 5064 EXCELLENCE

Lámpara LED de diseño moderno

Intensidad de luz regulable con 4 niveles diferentes de temperatura de color a elegir

**Puerto USB para carga de dispositivos móviles**

Puede girar 180°

Cabezal ajustable

LED 10W 230V

Flujo luminoso: 614 lumen

Temperatura de color: 2.700 K - 6.400 K (blanco cálido-blanco efecto día)

Tiempo de vida estimado: 50.000 h

Fabricada en ABS y metal

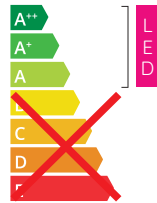
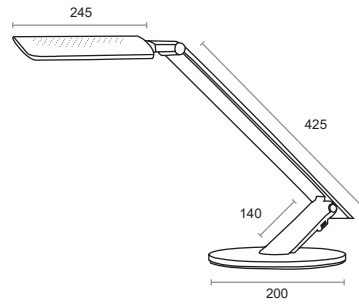

Ud. Venta: 1 Ud. Embalaje: 6

BL 7612176074339

NE 7612176074490



### REF. 5065 FIRENZE

**Plegable** gracias a su diseño robusto

Al doblarse crea también una iluminación indirecta agradable

Base metálica que proporciona una gran estabilidad  
LED 6W 230V

Flujo luminoso: 336 lumen

Temperatura de color: 5.000 K (blanco neutro)

Tiempo de vida estimado: 20.000 h

Fabricada en ABS y metal

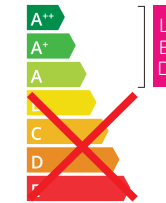
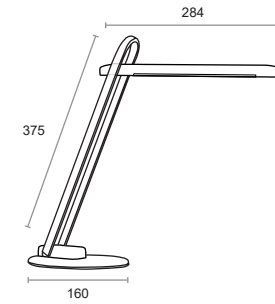

Ud. Venta: 1 Ud. Embalaje: 12

NE 7612176073561

PT 7612176073578



### REF. 5066 SNAKE

**Lámpara LED para la conexión al ordenador portátil o personal**

También se puede conectar a una toma de corriente a través de un adaptador de red (no incluido)

Base cuello de cisne flexible para un posicionamiento perfecto

LED 1,5W 230V

Flujo luminoso: 100 lumen

Temperatura de color: 3.000 K (blanco cálido)

Tiempo de vida estimado: 20.000 h

Fabricada en ABS y metal

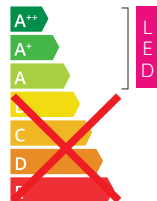
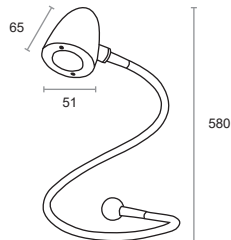

Ud. Venta: 1 Ud. Embalaje: 20

AZ 7612176076814

NE 7612176076807

PT 7612176076791



### REF. 5039 CM MANHATTAN

La clásica lámpara de "arquitecto" con bombilla LED

**Se suministra con robusta mordaza metálica**

Larga extensión, con suave ajuste del brazo, y cabezal con capacidad de giro de 360°

Apertura mordaza: 5-50 mm

LED 5W E27 230V

Flujo luminoso: 400 lumen

Temperatura de color: 5.000 K (blanco neutro)

Tiempo de vida estimado: 20.000 h

Fabricada en metal

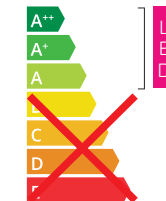
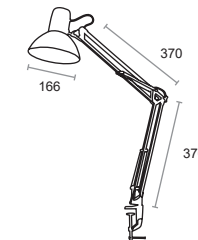

Ud. Venta: 1 Ud. Embalaje: 8

CM 7612176078290

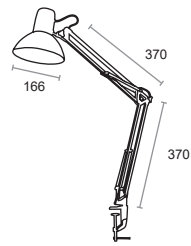

### REF. 5039 NE MANHATTAN

La clásica lámpara de "arquitecto" con bombilla LED

**Se suministra con robusta mordaza metálica**

Larga extensión, con suave ajuste del brazo, y cabezal con capacidad de giro de 360°

LED 5W E27 230V

Flujo luminoso: 400 lumen

Temperatura de color: 5.000 K (blanco neutro)

Tiempo de vida estimado: 20.000 h

Fabricada en metal. Apertura mordaza: 5 - 50 mm

Ud. Venta: 1 Ud. Embalaje: 8

NE 7612176078306

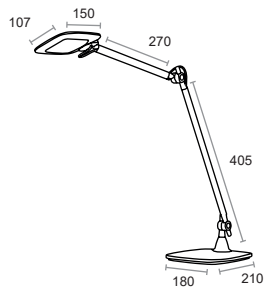

### REF. 5042 E-MOTION

**Sensor de movimiento en el cabezal que facilita el encendido y apagado**

Regulable con función de memoria

Tres niveles de temperatura de color

Cabezal con capacidad de giro en todas las direcciones

LED 10 W 230 V

Flujo luminoso: 585 lumen

Temperatura de color: 3300, 5000 y 6500 K (blanco cálido, blanco neutro y blanco efecto día)

Tiempo de vida estimado: 20.000 h

Fabricada en aluminio y ABS

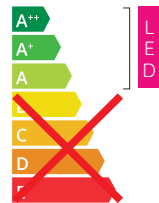

**¡NOVEDAD!**

Ud. Venta: 1 Ud. Embalaje: 6

BL 7612176079587

PT 7612176079594

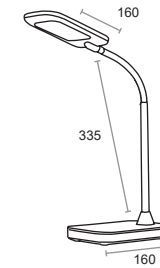

### REF. 5041 FLEX

Elegante lámpara LED con una excelente relación calidad-precio

**Regulador de intensidad táctil en la base, con tres niveles de intensidad**

Cuello de cisne para una posición perfecta

LED 5W 230V

Flujo luminoso: 350 lumen

Temperatura de color: 4.200 K (blanco neutro)

Tiempo de vida estimado: 30.000 h

Fabricada en ABS y metal

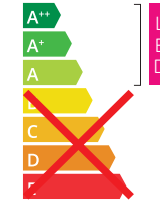

Ud. Venta: 1 Ud. Embalaje: 12

NE 7612176078238

PT 7612176078221



## Lámparas LED

El mundo de la luz artificial ha sido completamente revolucionado por el diodo emisor de luz (LED), que es imbatible en términos de tamaño, eficiencia, tiempo de vida, intensidad y calidad de la luz.

Las lámparas LED convierten alrededor del 90% de la energía eléctrica suministrada en luz.





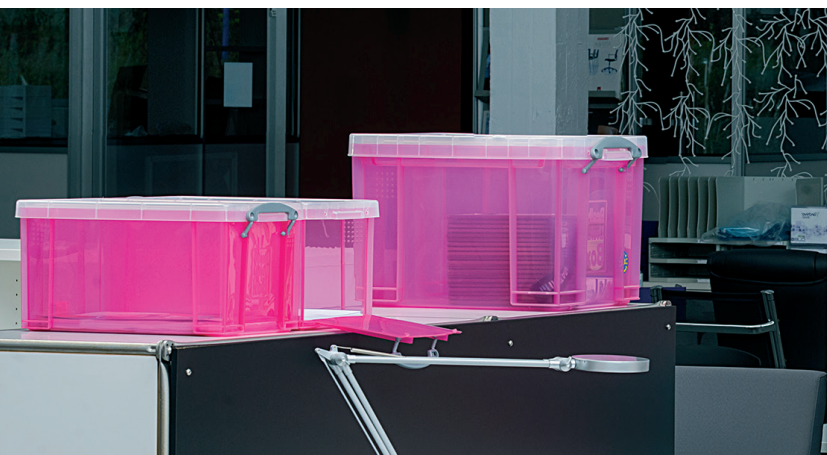

## EN ORDEN

Esta familia recoge distintas soluciones de almacenaje y organización, muy prácticas y funcionales, para la oficina, el hogar y el aula

## ➔ Archibox

### Archivos ordenados y a la vista.

Cajetín de archivo suspendido en plástico muy resistente para carpetas colgantes DIN A4 visión superior.

Inyectado en poliestireno alto impacto de gran resistencia.

El diseño del Archibox con asas laterales permite el archivo y transporte de aproximadamente 20 carpetas colgantes.



➔ Más en [www.a2000.link/archibox](http://www.a2000.link/archibox)

## ➔ Almacenamiento Jumbo

### Cajas multiusos para todo tipo de almacenaje.

Sin tapa, con un sistema que las hace apilables y encajables tanto llenas como vacías.

Capacidad: 14'5, 32 y 48'5 litros.

Fabricadas en polipropileno 100% reciclado y reciclable, de alta resistencia.

Sólidas, robustas y fáciles de manejar, gracias a los bordes reforzados.

➔ Más en [www.a2000.link/jumbo](http://www.a2000.link/jumbo)



#### REF. 2006

Incluye 5 carpetas colgantes de colores con visores y etiquetas  
Colores opacos

	Ud. Venta: 1		Ud. Embalaje: 6
	AZ	8429368123022	
	GS	8429368123015	
	NE	8429368123039	
	RJ	8429368123077	



#### REF. 2007

Sin carpetas  
Colores opacos

	Ud. Venta: 1		Ud. Embalaje: 6
	AZ	8429368124029	
	GS	8429368124012	
	NE	8429368124036	
	RJ	8429368124074	



#### REF. CEHW044R

Capacidad 14,5 litros  
Apilable  
Sin tapa  
2 sólidas asas

	Ud. Venta: 1		Ud. Embalaje: 1
	NE	5021711043488	



#### REF. CEHW046R

Capacidad 32 litros  
Apilable  
Sin tapa  
2 sólidas asas

	Ud. Venta: 1		Ud. Embalaje: 1
	NE	5021711043495	



#### REF. CEHW048R

Capacidad 48,5 litros  
Apilable  
Sin tapa  
2 sólidas asas

	Ud. Venta: 1		Ud. Embalaje: 1
	NE	5021711043501	

## Apertura de 2 lados

Prácticas cajas con apertura de 2 lados.

Cajas con tapa con sistema de cierre de clips, bisagra central y apertura de 2 lados para un fácil acceso al contenido.

Fabricadas en polipropileno 100% reciclable.

La de 75 litros tiene 4 ruedas para facilitar su movilidad.

Más en [www.a2000.link/2lados](http://www.a2000.link/2lados)



### REF. CEHW670 TP

Capacidad 6 litros  
Apilable

Ud. Venta: 1 Ud. Embalaje: 5  
CS TP 5021711039559

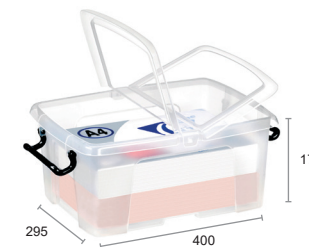

### REF. CEHW671 TP

Capacidad 12 litros  
Apilable  
Cierre con clips

Ud. Venta: 1 Ud. Embalaje: 5  
CS TP 5021711039535



### REF. CEHW673 TP

Capacidad 24 litros  
Apilable  
Cierre con clips

Ud. Venta: 1 Ud. Embalaje: 5  
CS TP 5021711039528

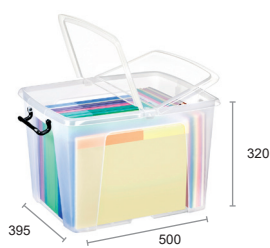

### REF. CEHW674 TP

Capacidad 40 litros  
Apilable  
Cierre con clips

Ud. Venta: 1 Ud. Embalaje: 5  
CS TP 5021711039542



### REF. CEHW675 TP

Capacidad 50 litros  
Apilable  
Cierre con clips

Ud. Venta: 1 Ud. Embalaje: 5  
CS TP 5021711039511

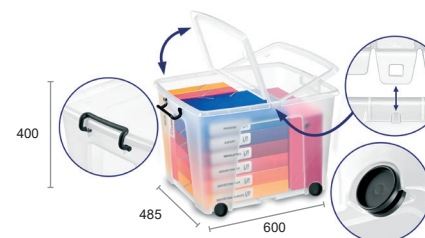

### REF. CEHW676 TP

Capacidad 75 litros  
Con ruedas  
Apilable

Ud. Venta: 1 Ud. Embalaje: 1  
CS TP 5021711042832

## ➤ Almacenaje Low-Cost

Cajas encajables y apilables para un almacenamiento eficiente.

Fabricadas en polipropileno 100% reciclable.

Con sistema de bloqueo para evitar que la tapa se separe de la base.

➤ Más en [www.a2000.link/lowcost](http://www.a2000.link/lowcost)



### REF. RUNB10.5 TP

Capacidad 10.5 litros

Con tapa

🛒 Ud. Venta: 1 📦 Ud. Embalaje: 1

☐ CS TP 5060456651466



### REF. RUNB17.5 TP

Capacidad 17.5 litros

Con tapa

🛒 Ud. Venta: 1 📦 Ud. Embalaje: 1

☐ CS TP 5060456651473

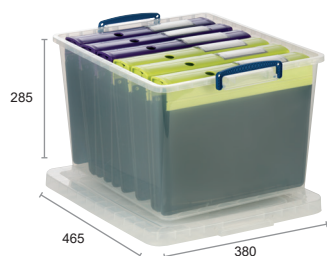

### REF. RUNB33.5 TP

Capacidad 33,5 litros

Con tapa

🛒 Ud. Venta: 1 📦 Ud. Embalaje: 1

☐ CS TP 5060456651688



### REF. RUNB62 TP

Capacidad 62 litros

Con tapa

🛒 Ud. Venta: 1 📦 Ud. Embalaje: 1

☐ CS TP 5060456651695



➤ Su diseño con cierta inclinación lateral permite el apilamiento, que facilita y abarata el transporte, haciendo que estas cajas sean una solución muy eficiente y con una buena relación calidad-precio.



# ➤ Espacio para la Música

Almacenamiento perfecto para tus canciones y películas favoritas.

Fabricadas en polipropileno. Resistencia óptima a temperaturas entre -15° C y +80° C.

Por sus medidas interiores, tienen cabida para CD's, DVD'S o LP's de vinilo.

Apilados correctos con o sin tapas, y suficientemente resistentes como para soportar el peso de personas.

Grosor de pared mínimo para garantizar la capacidad de almacenaje.

Fondo totalmente plano y reforzado. Sistema de bloqueo para evitar que la tapa se separe de la base.

Diseño ergonómico.

➤ Más en [www.a2000.link/musica](http://www.a2000.link/musica)



## REF. RU18 TP

Caja de 18 litros de capacidad

Con tapa

Válida para guardar 44 DVD's o 93 CD's

Medidas interiores:

380 x 315 x 170 mm

Ud. Venta: 1 Ud. Embalaje: 1

CS TP 5060024801552

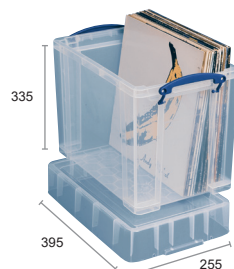

## REF. RU19XL TP

Caja de 19 litros de capacidad.

Con tapa XL que amplía su capacidad

Válida para carpetas colgantes DIN A4 o 50 vinilos LP's

Medidas interiores: 317 x 208 x 310 mm

**¡NOVEDAD!**

Ud. Venta: 1 Ud. Embalaje: 1

CS TP 5060024802191

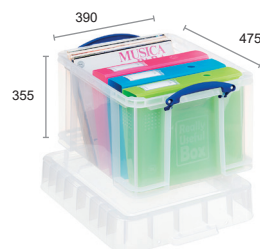

## REF. RU35XL TP

Caja de 35 litros de capacidad

Con tapa XL que amplía su capacidad

Válida para carpetas colgantes DIN A4 o 95 vinilos LP's

Medidas interiores:

312 x 373 x 332 mm

Ud. Venta: 1 Ud. Embalaje: 1

CS TP 5060024801583

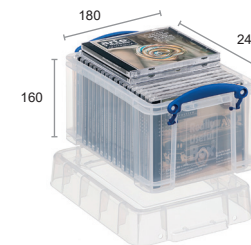

## REF. RU3 TP

Caja de 3 litros de capacidad

Con tapa

Válida para guardar 10 DVD's o 18 CD's

Medidas interiores:

192 x 141 x 142 mm

Ud. Venta: 1 Ud. Embalaje: 1

CS TP 5060024801774

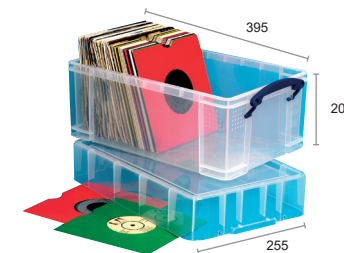

## REF. RU9XL TP

Caja de 9 litros de capacidad

Con tapa XL que amplía su capacidad

Perfecta para guardar folios, papel DIN A4 o 100 vinilos singles de 7"

Medidas interiores: 240 x 212 x 189 mm

**¡NOVEDAD!**

Ud. Venta: 1 Ud. Embalaje: 1

CS TP 5060024801743



## REF. RU35XXL TP

Caja de 35 litros de capacidad

Con tapa XXL que amplía su capacidad

Válida para carpetas colgantes DIN A4 o 95 vinilos LP's con identificadores

Medidas interiores:

312 x 373 x 358 mm

**¡NOVEDAD!**

Ud. Venta: 1 Ud. Embalaje: 1

CS TP 5060456652104

# Almacenaje

¡Orden y versatilidad todo en uno!

Cajas que cubren todas las necesidades de almacenaje, desde 0,07 litros hasta 64 litros de capacidad.

Fabricadas en polipropileno. Destacan por su resistencia óptima a temperaturas entre -15° C y +80° C.

Apilados correctos con o sin tapas.

Grosor de pared mínimo para garantizar la capacidad de almacenaje y diseño ergonómico.

Fondo totalmente plano y reforzado.

Con sistema de bloqueo para evitar que la tapa se separe de la base.

Más en [www.a2000.link/almacenaje](http://www.a2000.link/almacenaje)



Podemos fabricar nuestras cajas en más de 30 colores. ¡Consúltanos!

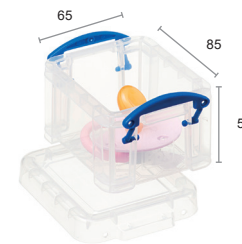

## REF. RU0.14 (PACK5)

Pack de 5 cajas de 0,14 litros de capacidad con tapa

Medidas interiores:  
61 x 48 x 42 mm

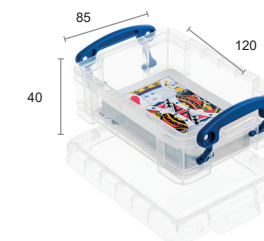

## REF. RU0.2 TP

Caja de 0,2 litros de capacidad  
Con tapa

Medidas interiores:  
90 x 65 x 32 mm

Ud. Venta: 1 Ud. Embalaje: 1

CS TP 5060231631317

SU 5060024808681

Ud. Venta: 1 Ud. Embalaje: 1

CS TP 5060024801064

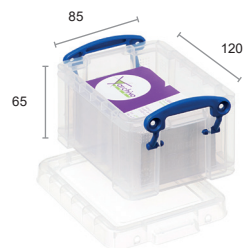

## REF. RU0.3 TP

Caja de 0,3 litros de capacidad

Con tapa

Ideal para tarjetas de visita

Medidas interiores:  
90 x 65 x 55 mm

Ud. Venta: 1 Ud. Embalaje: 1

CS TP 5060024802931

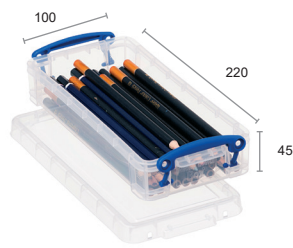

## REF. RU0.55 TP

Caja de 0,55 litros de capacidad

Con tapa

Medidas interiores:  
190 x 80 x 34 mm

Ud. Venta: 1 Ud. Embalaje: 1

CS TP 5060024805550



## REF. RU0.7 TP

Caja de 0,70 litros de capacidad

Con tapa

Medidas interiores:  
120 x 80 x 62 mm

Ud. Venta: 1 Ud. Embalaje: 1

CS TP 5060024800272



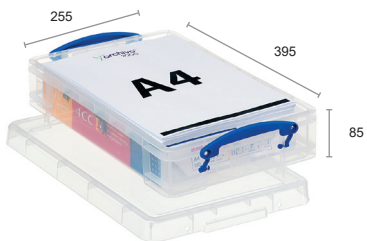

**REF. RU4 TP**

Caja de 4 litros de capacidad  
 Con tapa  
 Perfecta para guardar folios o papel DIN A4  
 Medidas interiores:  
 340 x 212 x 68 mm

Ud. Venta: 1 Ud. Embalaje: 1  
 CS TP 5060024800449

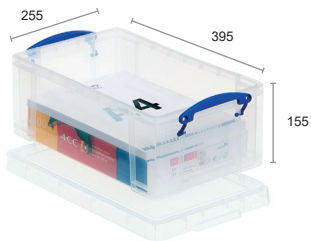

**REF. RU9 TP**

Caja de 9 litros de capacidad  
 Con tapa  
 Perfecta para guardar folios o papel DIN A4  
 Medidas interiores:  
 340 x 212 x 139 mm

Ud. Venta: 1 Ud. Embalaje: 1  
 CS TP 5060024801736

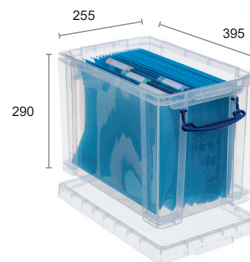

**REF. RU19 TP**

Caja de 19 litros de capacidad  
 Con tapa  
 Válida para carpetas colgantes DIN A4  
 Medidas interiores:  
 317 x 208 x 270 mm

Ud. Venta: 1 Ud. Embalaje: 1  
 CS TP 5060024802139

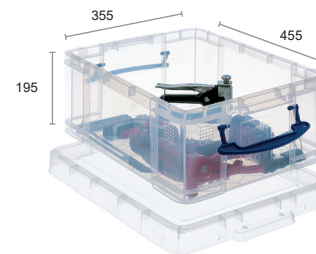

**REF. RU21 TP**

Caja de 21 litros  
 Con tapa  
 Medidas interiores:  
 367 x 301 x 175 mm

Ud. Venta: 1 Ud. Embalaje: 1  
 CS TP 5060024807950

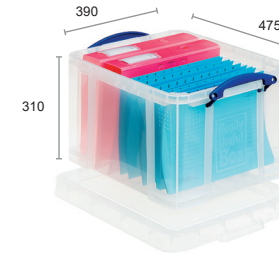

**REF. RU35 TP**

Caja de 35 litros de capacidad  
 Con tapa. Válida para carpetas colgantes DIN A4  
 Medidas interiores:  
 373 x 312 x 287 mm

Ud. Venta: 1 Ud. Embalaje: 1  
 CS TP 5060024801309

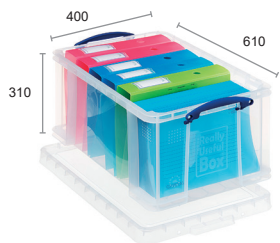

**REF. RU48 TP**

Caja de 48 litros de capacidad  
 Con tapa  
 Válida para carpetas colgantes DIN A4  
 Medidas interiores:  
 525 x 314 x 285 mm

Ud. Venta: 1 Ud. Embalaje: 1  
 CS TP 5060024801477

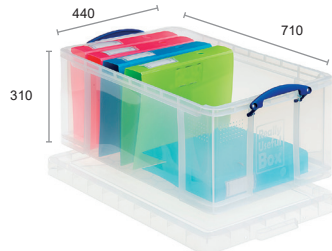

**REF. RU64 TP**

Caja de 64 litros de capacidad  
 Con tapa  
 Válida para carpetas colgantes Folio Prolongado  
 Medidas interiores:  
 611 x 371 x 282 mm

Ud. Venta: 1 Ud. Embalaje: 1  
 CS TP 5060024800074



**¡Muy resistentes!**

Fondo totalmente plano y reforzado.

Con sistema de bloqueo para evitar que la tapa se separe de la base.

## ➤ Apertura superior y frontal

Cajas de almacenaje fabricadas en polipropileno.

La apertura frontal permite extraer el contenido de la caja sin quitar las cajas o material colocado sobre ella.

Resistencia óptima a temperaturas entre -15° C y +80° C.

Apilados correctos con o sin tapas, y muy resistentes.

Grosor de pared mínimo para garantizar la capacidad de almacenaje. Fondo totalmente plano y reforzado.

Sistema de bloqueo para evitar que la tapa se separe de la base. Diseño ergonómico.

➤ Más en [www.a2000.link/frontal](http://www.a2000.link/frontal)

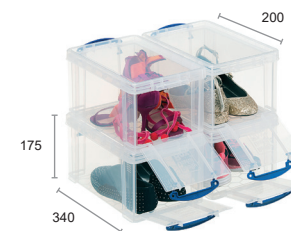

### REF. RU8 TP

Caja de 8 litros de capacidad

Con tapa

Medidas interiores:

285 x 160 x 152 mm

📦 Ud. Venta: 1    📦 Ud. Embalaje: 1

☐ CS TP 5060024806014

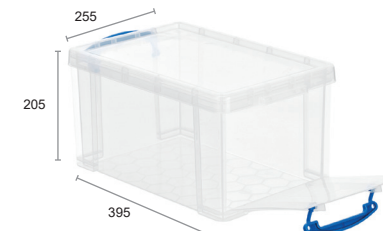

### REF. RU14 TP

Caja de 14 litros de capacidad

Con tapa

Medidas interiores:

340 x 212 x 189 mm

📦 Ud. Venta: 1    📦 Ud. Embalaje: 1

☐ CS TP 5060024807820

## ➤ Cajas con compartimentos interiores

Con bandejas interiores extraíbles.

Las bandejas son extraíbles y están divididas en varios compartimentos.

Fabricadas en polipropileno. Destacan por su resistencia óptima a temperaturas entre -15° C y +80° C.

Apilados correctos con o sin tapas.

Fondo totalmente plano y reforzado.

Con sistema de bloqueo para evitar que la tapa se separe de la base.

➤ Más en [www.a2000.link/compartimentos](http://www.a2000.link/compartimentos)

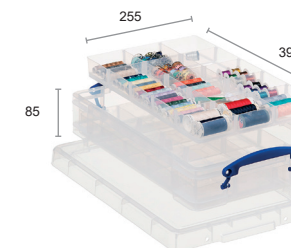

### REF. RU4-2X15 TP

Caja de 4 litros de capacidad, con 2 bandejas interiores extraíbles de 15 compartimentos cada una

Con tapa

Medidas interiores:

340 x 212 x 68 mm

📦 Ud. Venta: 1    📦 Ud. Embalaje: 1

☐ CS TP 5060024800920

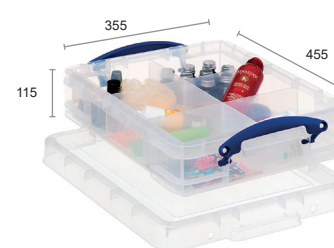

### REF. RU11-6 TP

Caja de 11 litros de capacidad, con 1 bandeja interior extraíble de 6 compartimentos

Con tapa

Medidas interiores:

368 x 300 x 90 mm

📦 Ud. Venta: 1    📦 Ud. Embalaje: 1

☐ CS TP 5060024800197



## ➤ Bandejas para Cajas

Almacenamiento independiente o complemento de las cajas de almacenaje.

Las bandejas con reborde se pueden utilizar colocándolas sobre la parte superior de las cajas de almacenaje, las bandejas sin reborde se pueden introducir dentro de las cajas de almacenaje y todas ellas se pueden usar también de manera independiente.

➤ Más en [www.a2000.link/bandejascajas](http://www.a2000.link/bandejascajas)

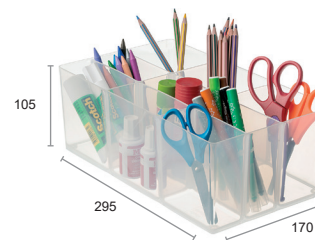

### REF. RUB9-DIV5C TP

Bandeja con 9 compartimentos  
Válida para referencia RU5 CS TP

Ud. Venta: 1 Ud. Embalaje: 1  
CS TP 5060024803907



### REF. RUB12-LGTRAY12C TP

Bandeja con 12 compartimentos  
Válida para referencias RU18 CS TP, RU21 CS TP, RU35 CS TP, RU64 CS TP y RU84 CS TP

Ud. Venta: 1 Ud. Embalaje: 1  
CS TP 5060024802290

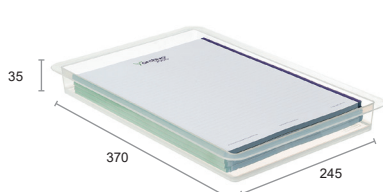

### REF. RUB1-A4TRAYC TP

Bandeja sin divisiones, con reborde para permitir que se sostengan en la parte superior de la caja  
Válida para referencias RU4 CS TP y RU9 CS TP

Ud. Venta: 1 Ud. Embalaje: 1  
CS TP 5060024803051



### REF. RUB10-PENTRAYC TP

Bandeja con 10 compartimentos y con reborde para permitir que se sostengan en la parte superior de la caja  
Válida para referencias RU4 CS TP y RU9 CS TP

Ud. Venta: 1 Ud. Embalaje: 1  
CS TP 5060024803914



### REF. RUB15-HDIV4C TP

Bandeja con 15 compartimentos  
Válida para referencias RU4 CS TP y RU9 CS TP

Ud. Venta: 1 Ud. Embalaje: 1  
CS TP 5060024802214

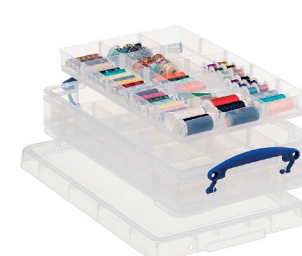

➤ Bandejas que se pueden usar dentro o fuera de las cajas de almacenaje.

# Almacenaje Especial

Cajas de almacenaje fabricadas en polipropileno.

Distintas opciones de almacenaje que comprenden una caja plegable, dos tamaños de cajas con hueco en el frontal y caja de 160 litros perfecta para uso en exteriores o gran almacenaje.

Más en [www.a2000.link/especial](http://www.a2000.link/especial)



## REF. RUOF64

Caja de 64 litros apilable con paredes y base de rejilla y hueco en el frontal para un fácil acceso al contenido

Fabricada en polipropileno extra fuerte, resistente a impactos

Apilado perfecto con la referencia RU64  
Válida para uso exterior

Ud. Venta: 1 Ud. Embalaje: 1

NE 5060456650605



## REF. RUWT160

Caja de almacenaje de 160 litros reforzada, apilable, con tapa

Fabricada en polipropileno muy resistente a impactos

4 ruedas fijas para facilitar el transporte

Huecos en la tapa para las ruedas, que permiten un apilamiento estable

Asa extralarga para un traslado cómodo y ligero

Válidas para uso exterior

Ud. Venta: 1 Ud. Embalaje: 1

NE 5060456650629



## REF. RU32F

Caja de 32 litros de capacidad

Plegable

Medidas interiores:

445 x 320 x 226 mm

Ud. Venta: 1 Ud. Embalaje: 1

NE 5060024808407

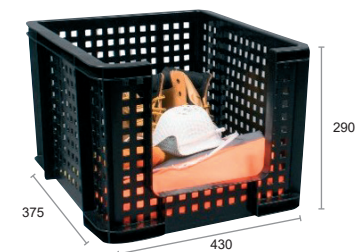

## REF. RUOF35

Caja de 35 litros apilable con paredes y base de rejilla y hueco en el frontal para un fácil acceso al contenido

Fabricada en polipropileno extra fuerte, resistente a impactos

Apilado perfecto con la referencia RU35

Válida para uso exterior

Ud. Venta: 1 Ud. Embalaje: 1

NE 5060456651442



Apilamiento muy estable gracias a los huecos de las tapas



4 ruedas fijas para trasladarla con total facilidad

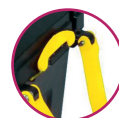

Asa extralarga que facilita el traslado





## ➔ TORRES DE ALMACENAJE

Práctico sistema de organización con cajones de 6 litros.

Se pueden añadir ruedas a la estructura para formar un práctico carrito.

La estructura se puede ampliar, añadiendo tantas unidades de la referencia 1001A TL como se quieran.

Las torres tienen la carcasa en color cristal traslúcido y los cajones en colores traslúcidos.

Todas ellas están fabricadas en polipropileno.

Medidas interiores de los cajones: 342 x 220 x 79 mm.

➔ Más en [www.a2000.link/torres](http://www.a2000.link/torres)

**archivo**<sup>®</sup>  
2000

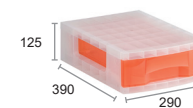

### REF. 1001 TL

Con 1 cajón de 6 litros

Color del cajón: traslúcido

¡NOVEDAD!

Ud. Venta: 1 Ud. Embalaje: 1

- AZ TL 8429368079176
- CS TL 8429368079534
- KW TL 8429368079558
- ML TL 8429368079206
- NA TL 8429368079183
- RJ TL 8429368079220

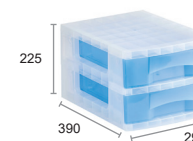

### REF. 1002 TL

Con 2 cajones de 6 litros

Color de los cajones: traslúcidos

¡NOVEDAD!

Ud. Venta: 1 Ud. Embalaje: 1

- AZ TL 8429368080172
- CS TL 8429368080530
- KW TL 8429368080554
- ML TL 8429368080202
- NA TL 8429368080189
- RJ TL 8429368080226
- SU TL 8429368080882





## ➔ Organizadores

### Convertimos el orden en diversión.

Una manera divertida de almacenar objetos pequeños.

Estas cajas organizadoras pueden ponerse sobre la mesa o colgarse en la pared, gracias a las perforaciones en la parte trasera de las carcasas.

Carcasas de color cristal transparente, de distintas formas.

Todas las cajas incluidas dentro de las carcasas son apilables e incluyen tapa.

Las medidas externas incluyen las cajas con asas.

Fabricados en polipropileno.

➔ Más en [www.a2000.link/organizadores](http://www.a2000.link/organizadores)

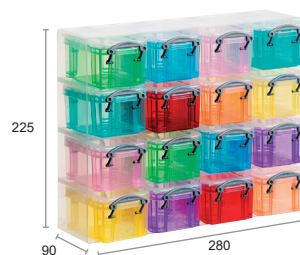

#### REF. RUOS16

Organizador cuadrado con 16 cajas de 0,14 litros apilables y con tapa

	Ud. Venta: 1		Ud. Embalaje: 1
<input type="checkbox"/>	CS TP 5060231631676	<input type="checkbox"/>	SU 5060231633885

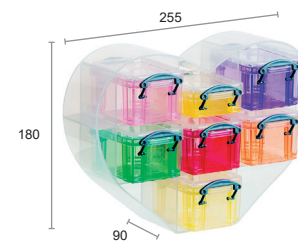

#### REF. RUOSH6-1

Organizador con forma de corazón pequeño

Incluye 6 cajas de 0,14 litros y 1 caja de 0,07 litros

	Ud. Venta: 1		Ud. Embalaje: 1
<input type="checkbox"/>	SU 5060321922257		

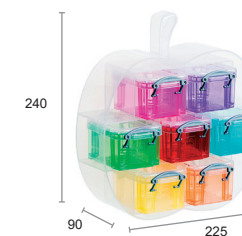

#### REF. RUOSA7

Organizador con forma de manzana pequeña

Incluye 7 cajas de 0,14 litros

	Ud. Venta: 1		Ud. Embalaje: 1
<input type="checkbox"/>	SU 5060321920673		

## ➔ Contenedores Tubulares

### Contenedores tubulares con tapa.

Perfectos para almacenar cualquier objeto: desde clavos, bolígrafos y lapiceros, hasta pinceles, brochas, reglas o incluso agujas de punto.

Fabricados en polipropileno.

➔ Más en [www.a2000.link/tubulares](http://www.a2000.link/tubulares)

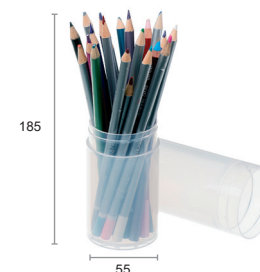

#### REF. RUC0.32 TP

Capacidad 0,32 litros  
Apertura intermedia  
Medidas interiores: 175 x 49 mm

	Ud. Venta: 1		Ud. Embalaje: 10
<input type="checkbox"/>	CS TP 5060321923650		



#### REF. RUC0.60 TP

Capacidad 0,60 litros  
Apertura intermedia  
Medidas interiores: 336 x 49 mm

	Ud. Venta: 1		Ud. Embalaje: 10
<input type="checkbox"/>	CS TP 5060321923674		

## ➔ Productos para Manualidades

Materiales ordenados y listos para usar.

Cubos organizadores con tapa basculante que se pueden usar sobre la mesa o en la pared, gracias a las perforaciones en la parte posterior, y cubo con compartimentos para objetos como rotuladores, pinceles, etc.

Ambos encajan entre sí gracias a su diseño, sin necesidad de clips de unión.

➔ Más en [www.a2000.link/manualidades](http://www.a2000.link/manualidades)



### REF. DE21103CR TP

Cubo organizador con tapa basculante para un fácil acceso

Fabricados en poliestireno

Carcasa color blanco

Cajón color cristal transparente

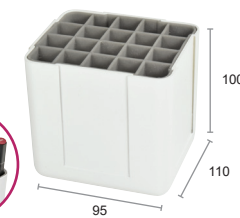

### REF. DE29123CR

Cubo con 20 compartimentos para rotuladores y objetos de palo largo

Se puede usar horizontal y verticalmente

Cada hueco tiene unos 20x20 mm

Color exterior: blanco

Color interior: gris

¡NOVEDAD!

🛒 Ud. Venta: 1    📦 Ud. Embalaje: 8

☐ CS TP 0079916018225

🛒 Ud. Venta: 1    📦 Ud. Embalaje: 6

☐ BL 0007991601926

## ➔ Flexitub

Cómodo capazo perfecto para almacenar y transportar cualquier objeto.

Prácticas asas para facilitar su traslado.

Fabricado en polipropileno, lo que lo hace muy flexible.

➔ Más en [www.a2000.link/flexitub](http://www.a2000.link/flexitub)

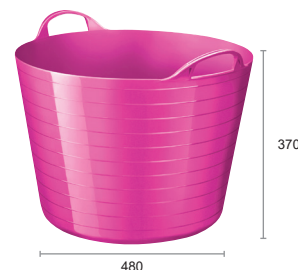

### REF. CEGN187

Capazo de 40 litros de capacidad



🛒 Ud. Venta: 1    📦 Ud. Embalaje: 1

🟡 FC 5021711048056

🟢 KW 5021711048063

🟣 ML 5021711043075

⬛ NE 5021711044751



## COMPLEMENTOS DE OFICINA

Familia formada por pequeños complementos que te ayudarán a organizar tu escritorio de forma eficiente y original

## ➔ Portaclips

Clips siempre a mano.

Portaclips imantados con amplio depósito para tener los clips siempre a mano.

✂ 250    🖨 SG    🖨 TG

➔ Más en [www.a2000.link/portaclips](http://www.a2000.link/portaclips)

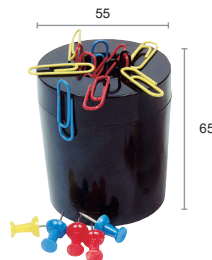

Evita que los clips se caigan

➔ Los portaclips de Archivo 2000 pueden marcarse con el logotipo de tu empresa mediante serigrafía, tampografía o IML.

### REF. 782-1

Redondo, de gran calidad y muy resistente

Inyectado en ABS

Color opaco

🛒 Ud. Venta: 1    📦 Ud. Embalaje: 12

■ NE 8429368342034

## ➔ Identificadores

Identificador apaisado.

Identificadores para un reconocimiento fácil y rápido.

Ideal para conferencias y reuniones.

➔ Más en [www.a2000.link/identificadores](http://www.a2000.link/identificadores)

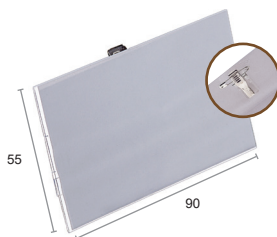

### REF. 20710

Pack de 50 unidades

Identificador apaisado con pinza e imperdible

Incluye tarjeta blanca para personalizar

🛒 Ud. Venta: 1    📦 Ud. Embalaje: 10

□ BL 8429368395047



### REF. PO36170

Pack de 50 unidades

Identificador apaisado con pinza y cordón azul

🛒 Ud. Venta: 1    📦 Ud. Embalaje: 4

■ AZ 8430173106704



## ➔ Portacalendarios

Más que un calendario.

Portacalendarios para tener un taco de calendario siempre visible y poder organizarse en el día a día.

✂ 250    🖨 SG    🖨 TG    🖋 1000

➔ Más en [www.a2000.link/portacalendarios](http://www.a2000.link/portacalendarios)



**REF. 784**

Con anillas metálicas  
No incluye taco de calendario  
Color opaco

🛒 Ud. Venta: 1    📦 Ud. Embalaje: 40  
■ NE 8429368345035



**REF. 784 TP**

Con anillas metálicas  
No incluye taco de calendario  
Color transparente

🛒 Ud. Venta: 1    📦 Ud. Embalaje: 40  
□ CS TP 8429368347299

## ➔ Organizadores

Organizadores de sobremesa.

Material de oficina siempre en su sitio y a mano, con los organizadores de varios compartimentos.

Soporte de plástico transparente para tener los libros ordenados y a la vista.

✂ 250    🖨 SG    🖨 TG

➔ Más en [www.a2000.link/orgsobremesa](http://www.a2000.link/orgsobremesa)

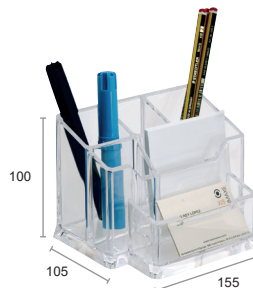

**REF. 828 TP**

Organizador con 6 compartimentos: 1 para taco de papel (incluido) + 4 para reglas, bolígrafos, lápices... + 1 para tarjetas de visita  
Color transparente

🛒 Ud. Venta: 1    📦 Ud. Embalaje: 36  
□ CS TP 8429368369291

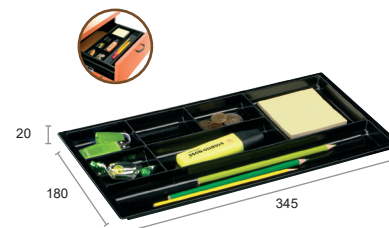

**REF. CE149/4R**

Bandeja organizadora válida para cajones desde 329 a 341 mm de ancho con 7 compartimentos  
Fabricado en poliestireno alto impacto  
Fabricado con material reciclado al 90%. 100% reciclable

🛒 Ud. Venta: 1    📦 Ud. Embalaje: 12  
■ NE 3331031491602

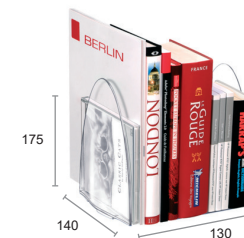

**REF. CE640 TP**

Soporte para libros  
Fabricado en poliestireno

🛒 Ud. Venta: 1    📦 Ud. Embalaje: 6  
□ CS TP 3462156401105

# Portalápices

Lápices ordenados y a la vista.

Portalápices de sobremesa para tener los bolígrafos y lápices siempre accesibles.



Más en [www.a2000.link/portalapices](http://www.a2000.link/portalapices)

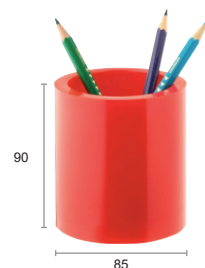

**REF. 770**

Portalápices redondo  
Gran capacidad y estabilidad  
Colores opacos  
Fabricado en poliestireno

Ud. Venta: 1 Ud. Embalaje: 80

<span style="color: blue;">■</span> AZ	8429368352026
<span style="color: grey;">■</span> GS	8429368352019
<span style="color: black;">■</span> NE	8429368352033
<span style="color: red;">■</span> RJ	8429368352071
<span style="color: green;">■</span> VE	8429368352057

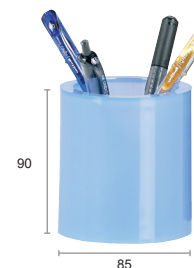

**REF. 770 TL**

Portalápices redondo  
Gran capacidad y estabilidad  
Colores translúcidos  
Fabricado en poliestireno

Ud. Venta: 1 Ud. Embalaje: 80

<span style="color: blue;">■</span> AZ TL	8429368353177
<span style="color: white;">■</span> CS TL	8429368353535
<span style="color: pink;">■</span> FC TL	8429368353214
<span style="color: green;">■</span> KW TL	8429368353559
<span style="color: blue;">■</span> LG TL	8429368353542

5 colores opacos y 9 translúcidos a elegir

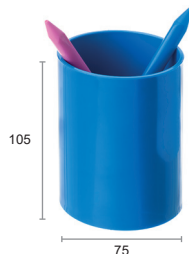

**REF. 771**

Portalápices redondo  
Gran capacidad  
Colores opacos  
Fabricado en poliestireno

Ud. Venta: 1 Ud. Embalaje: 90

<span style="color: blue;">■</span> AZ	8429368355027	<span style="color: blue;">■</span> LG	8429368355805
<span style="color: white;">■</span> BL	8429368355041	<span style="color: purple;">■</span> ML	8429368355799
<span style="color: pink;">■</span> FC	8429368355430	<span style="color: black;">■</span> NE	8429368355034
<span style="color: grey;">■</span> GS	8429368355010	<span style="color: red;">■</span> RJ	8429368355072
<span style="color: green;">■</span> KW	8429368355812	<span style="color: green;">■</span> VE	8429368355058

Disponibles 10 colores opacos, 8 translúcidos y 1 transparente



**REF. 771 TL**

Portalápices redondo  
Gran capacidad  
Colores translúcidos  
Fabricado en poliestireno

Ud. Venta: 1 Ud. Embalaje: 90

<span style="color: blue;">■</span> AZ TL	8429368589170
<span style="color: pink;">■</span> FC TL	8429368589217
<span style="color: green;">■</span> KW TL	8429368589552
<span style="color: blue;">■</span> LG TL	8429368589545
<span style="color: purple;">■</span> ML TL	8429368589200
<span style="color: orange;">■</span> NA TL	8429368589187
<span style="color: red;">■</span> RJ TL	8429368589224
<span style="color: green;">■</span> VE TL	8429368589194

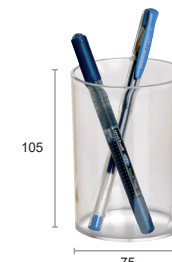

**REF. 771 TP**

Portalápices redondo  
Gran capacidad  
Color transparente  
Fabricado en poliestireno cristal

Ud. Venta: 1 Ud. Embalaje: 90

<span style="color: white;">■</span> CS TP	8429368357298
--	---------------

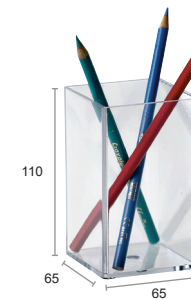

**REF. 786 TP**

Portalápices cuadrado  
Color transparente  
Fabricado en poliestireno cristal ultragrueso

Ud. Venta: 1 Ud. Embalaje: 90

<span style="color: white;">■</span> CS TP	8429368358295
--	---------------

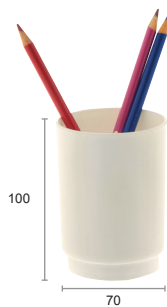

Disponibles 10 colores opacos, 8 translúcidos y 1 transparente

**REF. 790**

Portalápices redondo  
Colores opacos  
Fabricado en polipropileno

Ud. Venta: 1 Ud. Embalaje: 105

- AZ 8429368359025
- BL 8429368359049
- FC 8429368359438
- GS 8429368359018
- KW 8429368359810

- LG 8429368359803
- ML 8429368359797
- NE 8429368359032
- RJ 8429368359070
- VE 8429368359056



**REF. PACK12-1 790**

Pack de 12 portalápices redondos Ref. 790  
Colores opacos (negro, azul, rojo y blanco)  
3 unidades de cada color  
Se presentan en una bandeja de cartón retractilado

Ud. Venta: 1 Ud. Embalaje: 1  
SU 8429368590152



**REF. PACK12-2 790**

Pack de 12 portalápices redondos Ref. 790  
Colores translúcidos (azul mar, fucsia, verde kiwi y naranja)  
3 unidades de cada color  
Se presentan en una bandeja de cartón retractilado

Ud. Venta: 1 Ud. Embalaje: 1  
SU 8429368591159

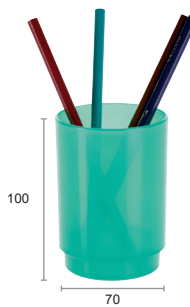

**REF. 790 TL**

Portalápices redondo  
Colores translúcidos  
Fabricado en poliestireno

Ud. Venta: 1 Ud. Embalaje: 105

- AZ TL 8429368360175
- FC TL 8429368360212
- KW TL 8429368360557
- LG TL 8429368360540
- ML TL 8429368360205
- NA TL 8429368360182
- RJ TL 8429368360229
- VE TL 8429368360199



**REF. PACK12-3 790**

Pack de 12 portalápices redondos Ref. 790  
Colores LUME (azul mar, fucsia, verde kiwi y malva)  
3 unidades de cada color  
Se presentan en una bandeja de cartón retractilado

Ud. Venta: 1 Ud. Embalaje: 1  
SU 8429368592156

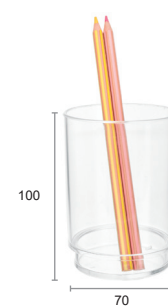

**REF. 790 TP**

Portalápices redondo  
Color transparente  
Fabricado en poliestireno cristal

Ud. Venta: 1 Ud. Embalaje: 105

- CS TP 8429368361295

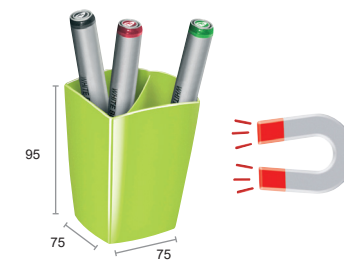

**REF. CE530GM**

Cubilete magnético, con potente imán para su colocación sobre superficies de metal (pizarras blancas, armarios, etc)  
Moderno diseño con 2 compartimentos  
Fabricado en poliestireno de alto impacto

Ud. Venta: 1 Ud. Embalaje: 12

- BL 3462159001630
- KW 3462159001609



Los portalápices de Archivo 2000 pueden marcarse con el logotipo de tu empresa mediante serigrafía, tampografía o IML. Además, a partir de 1000 unidades, podemos fabricar portalápices en colores especiales.

# Portanotas

## Anotaciones visibles.

Portanotas para tener un papel siempre a mano para anotaciones rápidas.

Todos nuestros portanotas están fabricados en poliestireno.



Más en [www.a2000.link/portanotas](http://www.a2000.link/portanotas)

Disponible: Taco para portanotas 781 y 801  
**REF. 780TAC 1,59 €**  
 Ud. Venta: 1 Ud. Embalaje: 60  
 BL 8429368052049

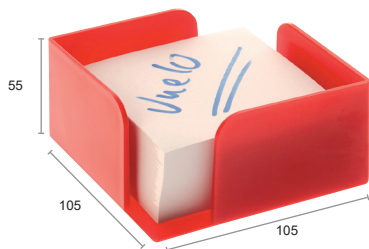

### REF. 801

Portanotas cuadrado para taco de papel de 100 x 100 mm

#### Taco no incluido

Colores opacos

Ud. Venta: 1 Ud. Embalaje: 90

<span style="color: blue;">■</span> AZ 8429368384027	<span style="color: blue;">■</span> LG 8429368384805
<span style="color: grey;">■</span> BL 8429368384041	<span style="color: purple;">■</span> ML 8429368384799
<span style="color: pink;">■</span> FC 8429368384430	<span style="color: black;">■</span> NE 8429368384034
<span style="color: grey;">■</span> GS 8429368384010	<span style="color: red;">■</span> RJ 8429368384072
<span style="color: green;">■</span> KW 8429368384812	<span style="color: green;">■</span> VE 8429368384058

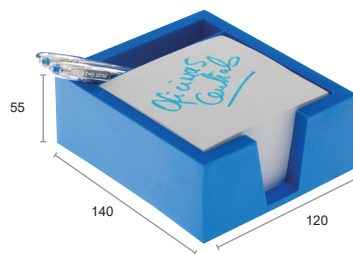

### REF. 781

Portanotas cuadrado para taco de papel de 100 x 100 mm

#### Taco no incluido

Parte posterior para bolígrafos  
 Colores opacos

Ud. Venta: 1 Ud. Embalaje: 50

<span style="color: blue;">■</span> AZ 8429368376022
<span style="color: grey;">■</span> GS 8429368376015
<span style="color: black;">■</span> NE 8429368376039
<span style="color: red;">■</span> RJ 8429368376077
<span style="color: green;">■</span> VE 8429368376053

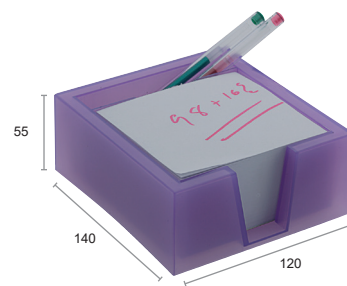

### REF. 781 TL

Portanotas cuadrado para taco de papel de 100 x 100 mm

#### Taco no incluido

Parte posterior para bolígrafos  
 Colores traslúcidos

Ud. Venta: 1 Ud. Embalaje: 50

<span style="color: blue;">■</span> AZ TL 8429368377173
<span style="color: white;">■</span> CS TL 8429368377531
<span style="color: pink;">■</span> FC TL 8429368377210
<span style="color: green;">■</span> KW TL 8429368377555
<span style="color: blue;">■</span> LG TL 8429368377548



La amplia gama de portanotas de Archivo 2000 puede marcarse con el logotipo de tu empresa mediante serigrafía, tampografía o IML.

A partir de 1000 unidades podemos fabricar portanotas en colores especiales.

<span style="color: purple;">■</span> ML TL 8429368377203
<span style="color: orange;">■</span> NA TL 8429368377180
<span style="color: red;">■</span> RJ TL 8429368377227
<span style="color: green;">■</span> VE TL 8429368377197

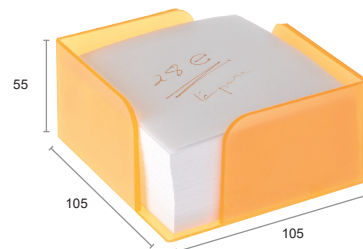

### REF. 801 TL

Portanotas cuadrado para taco de papel de 100 x 100 mm

#### Taco no incluido

Colores traslúcidos

Ud. Venta: 1 Ud. Embalaje: 90

<span style="color: blue;">■</span> AZ TL 8429368594174	<span style="color: purple;">■</span> ML TL 8429368594204
<span style="color: pink;">■</span> FC TL 8429368594211	<span style="color: orange;">■</span> NA TL 8429368594181
<span style="color: green;">■</span> KW TL 8429368594556	<span style="color: red;">■</span> RJ TL 8429368594228
<span style="color: blue;">■</span> LG TL 8429368594549	<span style="color: green;">■</span> VE TL 8429368594198

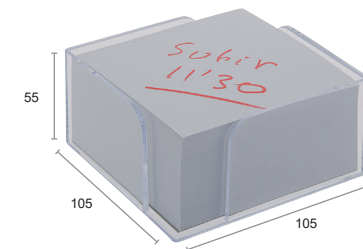

### REF. 801 TP

Portanotas cuadrado para taco de papel de 100 x 100 mm

#### Taco no incluido

Color transparente

Ud. Venta: 1 Ud. Embalaje: 90

<span style="color: white;">■</span> CS TP 8429368386298
--





## EQUIPAJE DE NEGOCIOS

En esta familia queremos presentaros nuestra gama de maletines, mochilas, maletas y trolleys recientemente incorporada a nuestro catálogo de productos

# ➤ Airglow Sleeves

Sams<sup>o</sup>nite®

La línea de fundas supersuaves Airglow es una excelente forma de proteger tu tablet, Netbook o portátil.

Los bolsillos exteriores sirven para guardar pendrives, auriculares, tarjetas de memoria y cargadores de batería.

Interior de tacto muy suave y exterior de neopreno que ayudan a proteger los equipos del polvo o de los arañazos.

Bolsillos exteriores para guardar objetos de valor pequeños.

➤ Más en [www.a2000.link/airglow](http://www.a2000.link/airglow)



## REF. SAU37002

Funda fabricada en neopreno/polyester para monitor de 10,2"

Cremalleras grandes con logotipo Samsonite

Bolsillo delantero

Volumen: 1,5 litros

Peso: 0,3 kg

¡NOVEDAD!

🛒 Ud. Venta: 1 📦 Ud. Embalaje: 1

■ NE 5414847259524



## REF. SAU37005

Funda fabricada en neopreno/polyester para monitor de 13,3"

Cremalleras grandes con logotipo Samsonite

Bolsillo delantero

Volumen: 2,5 litros

Peso: 0,2 kg

¡NOVEDAD!

🛒 Ud. Venta: 1 📦 Ud. Embalaje: 1

■ NE 5414847266225



## REF. SAU37007

Funda fabricada en neopreno/polyester para monitor de 14,1"

Cremalleras grandes con logotipo Samsonite

Bolsillo delantero

Volumen: 4 litros

Peso: 0,3 kg

¡NOVEDAD!

🛒 Ud. Venta: 1 📦 Ud. Embalaje: 1

■ NE 5414847716423



## REF. SAU37003

Funda fabricada en neopreno/polyester para monitor de 15,6"

Cremalleras grandes con logotipo Samsonite

Dos bolsillos delanteros

Volumen: 4,5 litros

Peso: 0,5 kg

¡NOVEDAD!

🛒 Ud. Venta: 1 📦 Ud. Embalaje: 1

■ NE 5414847259562



➤ Interior de tacto muy suave y exterior de neopreno que ayudan a proteger los equipos del polvo o de los arañazos.

## ➔ XBR

Sams<sup>o</sup>nite®

Ligereza, durabilidad, funcionalidad y resistencia.

Diseñada para aportar ligereza y funcionalidad, XBR representa la visión de Samsonite de la innovación continua en el rendimiento y la movilidad, combinando características superiores de protección del portátil con un diseño profesional.

➔ Más en [www.a2000.link/xbr](http://www.a2000.link/xbr)



### REF. SA08N006

Maletín para portátil de 15,6"  
Bandolera amovible  
2 bolsillos frontales  
Volumen: 17 litros  
Peso: 1,2 kg

🛒 Ud. Venta: 1 📦 Ud. Embalaje: 1  
■ NE 5414847680854



### REF. SA08N004

Mochila para portátil de 15,6"  
Correas ergonómicas  
Asa superior de tacto suave en la parte inferior  
Volumen: 22 litros  
Peso: 1,4 kg

🛒 Ud. Venta: 1 📦 Ud. Embalaje: 1  
■ NE 5414847680816



### REF. SA08N012

Maletín con 2 ruedas para portátil de 15,6"  
Tirador de doble tubo  
Un bolsillo delantero  
Volumen: 28 litros  
Peso: 3,2 kg

🛒 Ud. Venta: 1 📦 Ud. Embalaje: 1  
■ NE 5414847680960

## ➔ Nefti

Sams<sup>o</sup>nite®

Llena de color y ligera, esta nueva línea profesional está dedicada a las mujeres que nunca se aburren.

Cuatro combinaciones de color únicas y tres modelos frescos y juveniles.

➔ Más en [www.a2000.link/nefti](http://www.a2000.link/nefti)



### REF. SACA8001

Maletín para portátil de 13,3"  
Bandolera ajustable y desmontable  
Volumen: 5,7 litros  
Peso: 0,4 kg

¡NOVEDAD!

🛒 Ud. Venta: 1 📦 Ud. Embalaje: 1  
■ AZ 5414847767500  
■ GS 5414847767524  
■ NE 5414847767494  
■ RS 5414847767517



### REF. SACA8002

Maletín para portátil de 15,6"  
Bandolera ajustable y desmontable  
Volumen: 8,8 litros  
Peso: 0,5 kg

¡NOVEDAD!

🛒 Ud. Venta: 1 📦 Ud. Embalaje: 1  
■ AZ 5414847767548  
■ GS 5414847767562  
■ NE 5414847767531  
■ RS 5414847767555



### REF. SACA8003

Mochila para portátil de 14,1"  
Cómodas correas acolchadas  
Volumen: 14,9 litros  
Peso: 0,5 kg

¡NOVEDAD!

🛒 Ud. Venta: 1 📦 Ud. Embalaje: 1  
■ AZ 5414847767586  
■ GS 5414847767609  
■ NE 5414847767579  
■ RS 5414847767593

# Network<sup>3</sup>

Samsonite

Network 3 se mantiene fiel a sus raíces suaves, compactas y ligeras, con un diseño fresco y una organización interior enormemente mejorada.

La combinación de ligereza, colores vibrantes y características de negocios lo hace perfecto para aquellos que están siempre en movimiento.

Más en [www.a2000.link/network3](http://www.a2000.link/network3)



## REF. SACC8001

Maletín para portátil de 14,1"  
Material bitono con detalles naranja y logotipo de Samsonite metálico  
Correa de transporte ajustable  
Bolsa extraíble: Bolsillo interior desmontable, para guardar cables y accesorios  
Volumen: 10 litros  
Peso: 0,6 kg

¡NOVEDAD!

Ud. Venta: 1 Ud. Embalaje: 1

AZ 5414847817373  
NE 5414847817397



## REF. SACC8002

Maletín para portátil de 15,6"  
Material bitono con detalles naranja y logotipo de Samsonite metálico  
Correa de transporte ajustable  
Bolsa extraíble: Bolsillo interior desmontable, para guardar cables y accesorios  
Volumen: 12,5 litros  
Peso: 0,5 kg

¡NOVEDAD!

Ud. Venta: 1 Ud. Embalaje: 1

AZ 5414847817403  
NE 5414847817427



## REF. SACC8003

Maletín para portátil de 17,3"  
Material bitono con detalles naranja y logotipo de Samsonite metálico  
Correa de transporte ajustable  
Bolsa extraíble: Bolsillo interior desmontable, para guardar cables y accesorios  
Volumen: 15,5 litros  
Peso: 0,6 kg

¡NOVEDAD!

Ud. Venta: 1 Ud. Embalaje: 1

AZ 5414847817434  
NE 5414847817458



## REF. SACC8005

Mochila para portátil de 15,6"  
Material bitono con detalles naranja y logotipo de Samsonite metálico  
Correas acolchadas, ergonómicas y ajustables  
Panel posterior acolchado  
Volumen: 19,5 litros  
Peso: 0,8 kg

¡NOVEDAD!

Ud. Venta: 1 Ud. Embalaje: 1

AZ 5414847817496  
NE 5414847817519



## REF. SACC8006

Mochila para portátil de 17,3"  
Material bitono con detalles naranja y logotipo de Samsonite metálico  
Correas acolchadas, ergonómicas y ajustables  
Panel posterior acolchado.  
Volumen: 20,5 litros  
Peso: 0,9 kg

¡NOVEDAD!

Ud. Venta: 1 Ud. Embalaje: 1

AZ 5414847817526  
NE 5414847817540





# Guardit

Sams<sup>o</sup>nite®

Esta nueva colección de negocios redefine el aforismo de “producto de calidad a buen precio”.

Guardit es la respuesta perfecta a todos los consumidores que buscan productos de negocios con un atractivo aspecto exterior.

Fabricados con una mezcla de buen poliéster, un logotipo elegante y detalles en color rojo o naranja.

Todo ello combinado con una funcionalidad superior.

[Más en www.a2000.link/guardit](http://www.a2000.link/guardit)



## REF. SA88U001

Maletín para portátil de 13,3"  
Bandolera ajustable y desmontable  
Volumen: 10 litros  
Peso: 0,5 kg

Ud. Venta: 1 Ud. Embalaje: 1

■ GS 5414847545252  
■ NE 5414847411403



## REF. SA88U002

Maletín para portátil de 16"  
Bandolera ajustable y desmontable  
Volumen: 12 litros  
Peso: 0,6 kg

Ud. Venta: 1 Ud. Embalaje: 1

■ GS 5414847545269  
■ NE 5414847411410



## REF. SA88U003

Maletín para portátil de 17,3"  
Bandolera ajustable y desmontable  
Volumen: 15 litros  
Peso: 0,6 kg

Ud. Venta: 1 Ud. Embalaje: 1

■ GS 5414847545276  
■ NE 5414847411458



## REF. SA88U007

Maletín para portátil de 16"  
Cremalleras con bloqueo  
Bandolera ajustable y desmontable  
Compartimento acolchado y adaptable para el portátil  
Volumen: 12 litros  
Peso: 0,7 kg

Ud. Venta: 1 Ud. Embalaje: 1

■ GS 5414847545313  
■ NE 5414847411557



## REF. SA88U008

Maletín con ruedas para portátil de 17,3"  
Cremalleras con bloqueo  
Compartimento para ropa con almohadilla divisoria y cintas elásticas cruzadas  
Volumen: 24 litros  
Peso: 2,5 kg

Ud. Venta: 1 Ud. Embalaje: 1

■ GS 5414847545320  
■ NE 5414847411595





**REF. SA88U004**

Mochila para portátil de 14,1"  
 Cremalleras con bloqueo  
 Correas acolchadas, ergonómicas y ajustables  
 Apoyo lumbar  
 Volumen: 18 litros  
 Peso: 0,6 kg

Ud. Venta: 1 Ud. Embalaje: 1

- GS 5414847545283
- NE 5414847411496



**REF. SA88U005**

Mochila para portátil de 16"  
 Cremalleras con bloqueo  
 Correas acolchadas, ergonómicas y ajustables  
 Apoyo lumbar  
 Volumen: 22 litros  
 Peso: 0,7 kg

Ud. Venta: 1 Ud. Embalaje: 1

- GS 5414847545290
- NE 5414847411533



**REF. SA88U006**

Mochila para portátil de 17,3"  
 Correas acolchadas, ergonómicas y ajustables  
 Apoyo lumbar  
 Cremalleras con bloqueo  
 Volumen: 27 litros  
 Peso: 0,7 kg

Ud. Venta: 1 Ud. Embalaje: 1

- NE 5414847411540



**REF. SA88U010**

Mochila con 2 ruedas para portátil de 16" con tirador monotubo  
 Correas ergonómicas y acolchadas  
 1 Bolsillo delantero  
 Volumen: 27 litros  
 Peso: 1,9 kg

Ud. Venta: 1 Ud. Embalaje: 1

- NE 5414847718007



**➔ Rewind**



Una variedad de colores y una serie de detalles refuerzan su diseño contemporáneo, al que acompaña una gran gama de características prácticas.

Tanto si realizas viajes largos o trayectos cortos en tren, coche o bicicleta, los nuevos bolsos de viaje y mochilas Rewind se han diseñado para hacer frente a las cambiantes necesidades de la actual generación hípermóvil.

Más en [www.a2000.link/rewind](http://www.a2000.link/rewind)



**REF. SA10N002**

Mochila para portátil de 15,6"  
 Amplio bolsillo frontal con cremalleras y organizador  
 Cintas ajustables de compresión lateral  
 Volumen: 23 litros  
 Peso: 0,6 kg

Ud. Venta: 1 Ud. Embalaje: 1

- AZ 5414847681417
- GS 5414847681424
- LG 5414847681431
- NE 5414847681400



**REF. SA10N003**

Mochila para portátil de 16"  
 Expansible para una mayor capacidad  
 Cintas ajustables de compresión lateral  
 Amplio bolsillo frontal con cremallera y organizador  
 Volumen: 29/34 litros  
 Peso: 0,7 kg

Ud. Venta: 1 Ud. Embalaje: 1

- AZ 5414847681455
- GS 5414847681462
- LG 5414847681479
- NE 5414847681448



**REF. SA10N007**

Mochila para portátil de 16" con 2 ruedas  
 Tirador: monotubo  
 Correas ergonómicas ajustables  
 Amplio bolsillo frontal con cremallera y organizador  
 Volumen: 32,5 litros  
 Peso: 2 kg

Ud. Venta: 1 Ud. Embalaje: 1

- AZ 5414847681615
- GS 5414847681622
- LG 5414847681639
- NE 5414847681608



## ➔ Prodigy

Sams<sup>o</sup>nite®

Diseñado para el hombre y la mujer de negocios contemporáneos.

Esta colección de cabina exclusiva te permitirá pasar como una exhalación a través de los controles de seguridad con el portátil, los documentos de viaje y otros elementos esenciales de trabajo, fácilmente accesibles gracias al bolsillo frontal integrado.

➔ Más en [www.a2000.link/prodigy](http://www.a2000.link/prodigy)



### REF. SA00N001

Spinner 4 ruedas

Fabricado al 100% en policarbonato: ligero, flexible y resistente

Candado de combinación con función TSA. Tirador de doble tubo

Ruedas dobles que permiten un desplazamiento cómodo

Tamaño monitor: 16,4"

Volumen: 40 litros. Peso: 2,8 kg

Ud. Venta: 1 Ud. Embalaje: 1

BE 5414847670350

BL 5414847670367

NE 5414847670343

## ➔ S'Cure

Sams<sup>o</sup>nite®

Descubre nuestra colección de polipropileno más ligera hasta la fecha.

Samsonite de nuevo revoluciona las colecciones de polipropileno con sistema de cierre de tres puntos de anclaje, gracias a un revolucionario polipropileno ligero llamado Flowlite.

Este material permite utilizar moldes muy finos para la inyección manteniendo una carcasa fuerte, ofreciendo una protección óptima a sus pertenencias en el interior de la maleta. Esta colección se fabrica en Europa.

➔ Más en [www.a2000.link/scure](http://www.a2000.link/scure)



### REF. SA10U003

Spinner 4 ruedas

Fabricada con Flowlite, una nueva mezcla revolucionaria de polipropileno

Con cerradura TSA

Cuatro ruedas suaves y silenciosas; rodaje multidireccional de 360°

Tirador con tubos de aluminio

Volumen: 34 litros. Peso: 2,9 kg

Ud. Venta: 1 Ud. Embalaje: 1

AZ 5414847460531

NE 5414847329920

PT 5414847590184



## ➔ Bon Air

Un equipaje ligero, con mucho estilo y resistencia extrema.

Súper resistente, maleta 100% polipropileno con cremallera.

Equipaje súper ligero gracias a su innovador diseño e ingeniería.

Cerradura TSA de 3 dígitos para añadir seguridad.

Ruedas que giran 360° para facilitar su manejo.

➔ Más en [www.a2000.link/bonair](http://www.a2000.link/bonair)



### REF. SA85A001

Spinner rígido con 4 ruedas multidireccionales

Asa de bloqueo multiposición con botón para ajustarse cómodamente a la altura de la persona

Candado de combinación fija de tres dígitos TSA

Volumen: 31,5 litros. Peso: 2,5 kg

Ud. Venta: 1 Ud. Embalaje: 1

AM	5414847659560
AZ	5414847771859
BL	5414847462894
FC	5414847771880
LG	5414847659584
ML	5414847771866
NE	5414847462863
VE	5414847771873

- ➔ Polipropileno súper resistente.
- Nueva combinación de texturas.
- Ligera y con gran capacidad.
- Tamaño de cabina estricto.



¡Nos adaptamos a sus necesidades!

Fabricamos en España productos propios para la oficina: bandejas, cajetines de archivo, papeleras, portalápices, huchas... y expositores, desde hace más de 40 años mediante inyección y soplado de plásticos de primera calidad ofreciendo la mejor relación calidad-precio del mercado.



Fabricamos productos de alta calidad



## Asesoría de Diseño

Asesoría de Diseño y Fabricación, personalización con distintas técnicas:

- ➔ Serigrafía plana y Serigrafía circular
- ➔ Termoimpresión
- ➔ Tampografía
- ➔ Etiquetado en Molde (IML)



## Variedad de Materiales

Imprimimos en cualquier tipo de material técnico:

- Poliestireno ➔
- Polipropileno ➔
- Polietileno ➔
- Metacrilato PMMA ➔
- ABS ➔
- SAN ➔

## ¡No hay límites!

- ➔ Tráiganos su idea y la personalizamos
- ➔ Hacemos cualquier cosa posible
- ➔ Cubrimos las necesidades especiales de nuestros clientes tanto a nivel de producción como de personalización de productos



## Compromiso de calidad

Archivo 2000 cuenta con la certificación de Calidad de Fabricación y Gestión ISO 9001 y la certificación de Medio Ambiente ISO 14001.



Descubra nuestro amplio catálogo de productos en [www.archivo2000.es](http://www.archivo2000.es)



# CONDICIONES GENERALES



## DATOS LOGÍSTICOS

Cada uno de nuestros productos lleva referenciada las unidades de venta y las unidades de embalaje. De esta forma puedes saber exactamente cuál es la unidad mínima de venta de cada uno de nuestros productos. Junto a cada referencia se indica el código de barras (EAN-13). Salvo indicación expresa, los precios señalados son unitarios.



## FABRICACIÓN ESPAÑOLA

Los expositores marcados con el icono "PREMIUM" están fabricados en España y cuentan con gran calidad y resistencia. ¡Podemos fabricar cualquier expositor acorde a tus necesidades. Si no encuentras en catálogo el modelo que necesitas, consúltanos!



## MEDIDAS

Todas las medidas están expresadas en milímetros y tomando como referencia fondo por ancho por alto en general. En productos cilíndricos, se toma en cuenta diámetro por alto y ancho por alto en productos planos.



## CONDICIONES

Esta tarifa anula a todas las anteriores. Los precios de facturación serán los que estén en vigor en el momento del suministro.



## EMBALAJES

Los embalajes correrán siempre a cargo de Archivo 2000.



## PEDIDOS MÍNIMOS

Nos veremos imposibilitados a cumplimentar pedidos cuyo importe neto sea inferior a 90 euros. Los pedidos deberán ajustarse siempre a múltiplos de unidades de embalaje.



## ACABADOS

A todas las referencias de nuestros productos y, según el acabado de los mismos (transparente, traslúcido o metalizado), se le añaden unas siglas.

Además, cada color tiene su propia referencia tal como se explica a continuación:

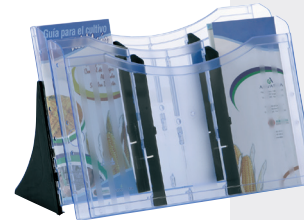

TP Transparente  
TL Traslúcido  
MT Metalizado

**6112**  
REFERENCIA

**AZ**  
COLOR

**TP**  
ACABADO



## COLORES

La nomenclatura de nuestra gama de colores es la siguiente:

■ AC	Acero	■ GS	Gris
■ AL	Aluminio	■ KW	Verde Kiwi
■ AM	Amarillo	■ LG	Azul Mar
■ AN	Antracita	■ ML	Malva
■ AZ	Azul	■ NA	Naranja
■ BE	Beige	■ NE	Negro
□ BL	Blanco	■ NI	Níquel
■ BU	Burdeos	■ PT	Plata
■ CM	Cromo	■ RJ	Rojo
□ CS	Cristal	■ RS	Rosa
■ FC	Fucsia	■ SU	Surtidos
■ GF	Grafito	■ VE	Verde



## PORTES

Los portes serán por cuenta de Archivo 2000 dentro del territorio peninsular cuando la factura supere los 230 € netos.

En el caso de Islas Canarias, Ceuta, Melilla y otros países, los pedidos deberán superar los 700 € netos.

En el caso de Islas Baleares, los pedidos deberán superar los 400 € netos.

En pedidos inferiores, los portes se cargarán en factura a precios especiales.

El pedido mínimo a portes pagados a través de la web es de 99 €.

Disponemos de un servicio exprés, diseñado en exclusiva para cubrir las roturas de stock con entrega en 24 horas.

Consulta condiciones con nuestro departamento de atención al cliente.



## PRECIOS

Los precios de esta tarifa son de venta al detallista, a excepción de los de serigrafía y termoimpresión que son netos.



## RECLAMACIONES

No se admitirán devoluciones transcurridos 15 días después de la recepción de la mercancía por parte del cliente.

En el caso de recibir los embalajes deteriorados o abiertos, agradeceremos sean rechazados haciéndose constar a la agencia de transportes.

# GAMA SAMSONITE Y AMERICAN TOURISTER



## DIMENSIONES

Las dimensiones que se muestran en cada uno de los modelos, representan las dimensiones externas.

Estas medidas incluyen asas, ruedas, deslizadores inferiores, bolsillos laterales y otros componentes externos. Las medidas están expresadas en milímetros, tomando como referencia fondo por ancho por alto.



## PRUEBAS DE CALIDAD

Todos los productos Samsonite y American Tourister están sometidos a los controles de calidad y pruebas de durabilidad y resistencia más estrictos antes de salir al mercado.



## GARANTÍA

Todos los productos Samsonite y American Tourister cuentan con garantía de 2, 3 o 5 años (según modelo). Puedes consultar las condiciones generales en la página web [www.samsonite.es/garantia/our-guarantee.html](http://www.samsonite.es/garantia/our-guarantee.html)

Puedes consultar las condiciones de American Tourister en [www.americantourister.es/es/nuestra-garantia.htm](http://www.americantourister.es/es/nuestra-garantia.htm)



## DISPONIBLES EN NUESTRA WEB

Ya puedes encontrar toda la colección presentada en este Catálogo en la familia "Equipaje de Negocios" de [www.archivo2000.es](http://www.archivo2000.es).

Allí verás una amplia gama de soluciones para el transporte de todo lo necesario para viajes de negocio, con una gran colección de maletas, maletines y mochilas válidas como equipaje de mano en la cabina del avión.



TEST DE OBSTÁCULOS



TEST DEL ASA



TEST DE CAÍDA



TEST DE RODAJE



TEST DEL CIERRE DE CREMALLERA



TEST DE CERRADURAS



# PERSONALIZACIÓN DE PRODUCTOS



Nuestros productos pueden marcarse con el logotipo de tu empresa mediante varios métodos de personalización tales como serigrafía, tampografía, termoimpresión o IML.

Hemos identificado aquellos productos que pueden personalizarse con una serie de iconos.

Cada uno de ellos va acompañado de la cantidad mínima necesaria para poder realizar la opción elegida.



## PRECIOS NETOS

Serigrafía o termoimpresión de archivadores\*:

	SERIGRAFÍA	TERMOIMPRESIÓN
Coste de pantalla o plancha	60.00 €	40.00 €
de 100 a 249 unidades	0.41 €	0.50 €
de 250 a 499 unidades	0.35 €	0.43 €
de 500 a 999 unidades	0.30 €	0.40 €
+ de 1.000 unidades	0.27 €	0.38 €

(\*) Cantidad mínima a marcar indicada en los productos

Serigrafía de artículos inyectados en plástico\*:

	SERIGRAFÍA
Coste de pantalla o plancha	60.00 €
de 250 a 499 unidades	0.30 €
de 500 a 999 unidades	0.27 €
de 1.000 a 2.499 unidades	0.23 €
+ de 2.500 unidades	0.19 €

(\*) Cantidad mínima a marcar indicada en los productos



## PRODUCTO PERSONALIZABLE

Indicará la cantidad mínima necesaria para personalizar.



## COLORES ESPECIALES

Indicará la cantidad mínima necesaria para poder fabricar este producto en colores especiales por referencia.



## MÉTODO DE PERSONALIZACIÓN

SG: Serigrafía

Tl: Termoimpresión

TG: Tampografía

IML: Etiquetado en Molde



## MEDIDAS ESPECIALES

Indicará la cantidad mínima necesaria para poder fabricar este producto en medidas especiales.

## Inyección de productos con marca propia:

La mayoría de nuestros artículos de plástico inyectado se pueden fabricar personalizados con la marca, logotipo o nombre comercial de cada cliente. El coste de troquel para personalizar los productos asciende a 165 euros. La cantidad de pedido será, al menos, de 2.000 unidades con un mínimo de 500 unidades por color.

### NOTAS:

La cantidad mínima indica el número de unidades de cada artículo que se ha de marcar. El coste de marcaje es unitario por cada pasada o color de serigrafía. Por ejemplo: si se desean imprimir 250 unidades de un artículo inyectado en plástico a un solo color, el coste de impresión sería: 250 uds. x 0.30 = 75 euros. Si se desean imprimir 250 unidades de ese mismo artículo a 2 colores, el coste de impresión sería: 250 uds. x 0.30 x 2 = 150 euros, y así sucesivamente. El coste de las pantallas incluye gastos de dibujo, fotolitos e insolación de pantalla, nunca la pantalla en sí misma, por lo que en ningún caso será facilitada. Por cada color de serigrafía se cobrará una pantalla. Solamente serán devueltos los fotolitos cuando nos hayan sido entregados por el cliente. Rogamos enviar siempre originales, nunca fotocopias o similares. En todos los pedidos especiales, nos reservamos el derecho a servir aproximadamente un ±10% de la cantidad solicitada.

Productos de la  
más alta calidad  
**con unos  
precios inmejorables**

**50%**  
de descuento  
o más! \*

\* Entérate de nuestras ofertas en los newsletters periódicos. ¡No te los pierdas!



 **archivo**<sup>®</sup>  
2000

Archivadores · Bandejas · Cajetines de Archivo · Sistemas Modulares · Lámparas  
Muebles de Oficina · Papeleras · Expositores · Complementos y mucho más...

Para pedidos realizados exclusivamente a través de la web [www.archivo2000.es](http://www.archivo2000.es)

con la  
**garantía**  
archivo 2000

**precios**  
sin  
competencia

DESCUBRE EL

**OUTLET**

archivo 2000







Lugar de Alvedro, s/n  
Culleredo - 15180, A Coruña (Spain)

**+34 981 66 00 03 / 05**

[www.archivo2000.es](http://www.archivo2000.es)