



## TARIFA 2017

 **archivo**<sup>®</sup>  
2000

[www.archivo2000.es](http://www.archivo2000.es)





# Contigo día a día

Fabricar todos nuestros productos cubriendo el proceso completo desde el diseño del molde hasta la fabricación y distribución en el mercado, nos permite reaccionar con una gran rapidez ante los grandes cambios que el mercado demanda en la actualidad.

 **Yarchivo**<sup>®</sup>  
2000





Archivo 2000 es una empresa familiar ubicada en La Coruña, **especializada en la fabricación de artículos de oficina y piezas industriales de plástico**, contando con un almacén logístico de más de 2.000 m<sup>2</sup> y más de 400 moldes en propiedad.



Marca líder en el sector



Fabricación española



Fabricantes desde 1975



Distribución internacional



Calidad de fabricación ISO:9001



Compromiso medioambiental ISO:14001



Cobertura de stock en 24 horas



Calidad de distribución premiada



Los mejores precios



Ideas personalizadas



Promociones exclusivas en nuestra web



Descuentos especiales con la Tarjeta 2000



Investigación, desarrollo e innovación



Descubre más en [www.archivo2000.es](http://www.archivo2000.es)

# Índice



## Archivo y Clasificación

Ardos .....	8
Bucca .....	11
Archirrado .....	13
Carpetas de Anillas con Visor .....	14



## Archivos Modulares

ArchivoTec Serie 4000 .....	16
ArchivoTec Serie 6000 .....	18
ArchiSystem .....	21
ArchivoDoc .....	26



## Mobiliario

Sillas de Contacto Permanente .....	34
Taburetes .....	36
Sillas de Mecanismo Basculante .....	37
Accesorios para Sillas .....	40
Estanterías Metálicas .....	41
Bancos de Trabajo .....	43
Carritos de Trabajo .....	44
Mural de Herramientas .....	45
Percheros .....	46
Reposapiés .....	47
Bandejas Portaeuros .....	48
Cajas Portaeuros .....	49
Relojes de Pared .....	50
Take a Break .....	53





## Señalización

Carteles .....	56
Señales .....	58



## Archicubo

Archicubo .....	64
-----------------	----



## Expositores

ArchiPlay Sobremesa .....	70
ArchiPlay Murales .....	73
Portafolletos de Sobremesa .....	77
Portanombres de Sobremesa .....	80
Expositores de Sobremesa en forma de L .....	82
Expositores de Sobremesa en forma de T .....	86
Expositores de Sobremesa en forma de T Magnéticos .....	91
Expositores Giratorios .....	92
Expositores Curvados .....	93
Expositores Varias Caras .....	94
Sujeta Menú .....	95
Atriles de Sobremesa .....	96
Portatarjetas .....	97
Buzones y Urnas .....	99
Expositores Multiusos Murales (con adhesivo) .....	103
Expositores Multiusos Murales (con taladros) .....	105
Portafolletos Murales (1 compartimento) .....	106
Portafolletos Murales (con borde biselado) .....	107
Portadocumentos Murales .....	108
Archibend .....	110
Marcos Expositores .....	111
Expositores y Atriles de Pie .....	113
Punto de Venta (señalizadores) .....	116
Punto de Venta (expositores) .....	118
Punto de Venta (bloques magnéticos) .....	120

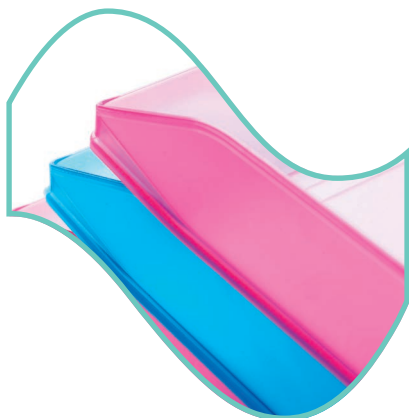

## Bandejas

Bandejas Apilables .....	122
TurboRack .....	127
JumboRack .....	128



## Cajetines de Archivo

Cajetines de Archivo .....	130
----------------------------	-----



## Papeleras y Paragüeros

Papeleras de Plástico .....	134
Papeleras Metálicas .....	140
Paragüeros y Ceniceros .....	141

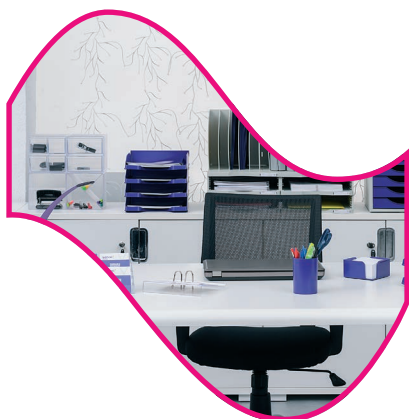

## Lámparas

Lámparas Fluorescentes .....	144
Lámparas LED .....	146



## En Orden

Archibox .....	158
Almacenamiento Jumbo .....	159
Apertura de dos lados .....	160
Almacenaje Low-cost .....	162
Apertura superior y frontal .....	163
Almacenaje .....	164
Almacenaje especial .....	171
Bandejas para Cajas .....	172
Torres de Almacenaje .....	174
Organizadores .....	176
Contenedores Tubulares .....	178
Productos para Manualidades .....	180
Flexitub .....	182



## Complementos de Oficina

Portaclips .....	184
Identificadores .....	185
Portacalendarios .....	186
Portalápices .....	188
Organizadores .....	193
Portanotas .....	196
Huchas .....	199



## Equipaje de Negocios

Samsonite®



XBR .....	202
Network <sup>2</sup> .....	204
Move Pro .....	206
Guardit .....	207
Rewind .....	212
B-Lite 3 .....	214
Prodigy .....	217
S'Cure .....	218
Funshine .....	219
Bon Air .....	220



# Archivo y Clasificación

- ▶ Descubre nuestras líneas de archivadores que ofrecen soluciones de clasificación para todo tipo de documentación.



Más en [www.a2000.link/ayc](http://www.a2000.link/ayc)

# Ardos

Línea de archivadores sólidos, ligeros y funcionales de gran capacidad.

- ▶ Archivador disponible en formatos DIN A4, DIN A5, DIN A3 y modelo USA con distintos mecanismos de perforación.

Archivadores fabricados con **lomo de acero pintado y tarjetero con etiqueta** de 54 x 64 mm intercambiable y ollado.

Las tapas son de **cartón reforzadas** con cantonera de plástico inyectado.

Su exclusivo mecanismo con sistema de **cierre de 3 posiciones** permite fotocopiar o consultar la documentación sin necesidad de extraerla.

**Apertura sencilla** con sistema de presión.

- Además de los modelos estándar, el modelo ARDOS puede ser fabricado en cualquier medida o color, con lomo sencillo o doble y asas (maletas).
- El archivador con lomo doble de 120 mm es capaz de archivar hasta 1000 hojas o 500 fundas clasificadoras.
- Las asas pueden incorporarse tanto en el lomo como en las tapas facilitando su manejo y traslado.
- Ideales para muestrarios con un gran número de referencias.
- Tapas personalizables mediante serigrafía, tampografía o termoimpresión.

 **archivo**<sup>®</sup>  
2000



Más en [www.a2000.link/ardos](http://www.a2000.link/ardos)



ARCHIVADOR MUY RESISTENTE



### REF. 384AP

- ▶ Paso 80 x 80 x 80
- Lomo de 60 mm
- 4 anillas partidas
- Medida tapas: 240 x 315 mm

UD. VENTA: 1

UD. EMBALAJE: 15

#### COLORES DISPONIBLES:

■ GS	8429368107015	■ VE	8429368107053
■ AZ	8429368107022	■ AM	8429368107060
■ NE	8429368107039	■ RJ	8429368107077
□ BL	8429368107046		



### REF. 384AR

- ▶ Paso 80 x 80 x 80
- Lomo de 60 mm
- 4 anillas redondas
- Medida tapas: 240 x 315 mm

UD. VENTA: 1

UD. EMBALAJE: 15

#### COLORES DISPONIBLES:

■ GS	8429368109019	■ VE	8429368109057
■ AZ	8429368109026	■ AM	8429368109064
■ NE	8429368109033	■ RJ	8429368109071
□ BL	8429368109040		

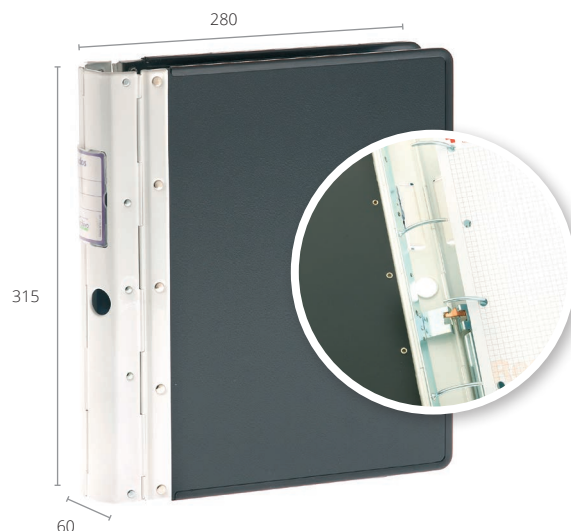

### REF. 384AP 2L

- ▶ Archivador con lomo doble y asa
- Paso 80 x 80 x 80
- Lomo de 120 mm
- 4 anillas partidas por lomo
- Tapas de plástico
- Medida tapas: 230 x 315 mm

UD. VENTA: 1

UD. EMBALAJE: 7

#### COLORES DISPONIBLES:

■ GS	8429368108012	■ VE	8429368108050
■ AZ	8429368108029	■ AM	8429368108067
■ NE	8429368108036	■ RJ	8429368108074
□ BL	8429368108043		





# 100% personalizable

Además de los modelos estándar, el modelo ARDOS puede ser fabricado en cualquier medida o color, con lomo sencillo o doble y asas (maletas).

Tapas personalizables mediante serigrafía, tampografía o termoimpresión.

**archivo**<sup>®</sup>  
2000

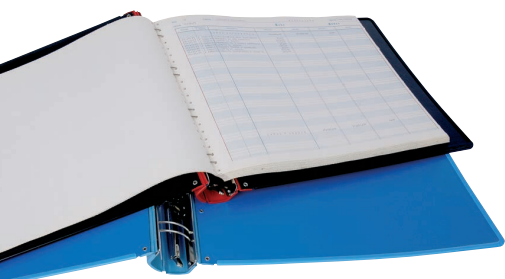

## MECANISMO ARDOS

El archivador ARDOS se puede fabricar bajo pedido con cualquiera de los mecanismos que se detallan a continuación:

MODELO	ANILLAS	PASO (distancia entre anillas)	MEDIDAS EXTERIORES
304	2 anillas partidas	80 mm	280 x 60 x 315 mm
314	8 anillas redondas	Data: 12 x 64 x 12 x 64 x 12 x 64 x 12 mm	280 x 60 x 315 mm
324	4 anillas redondas	Europeo: 20 x 80 x 20 mm	280 x 60 x 315 mm
325	4 anillas redondas	Europeo: 20 x 80 x 20 mm	200 x 60 x 230 mm
364L	8 anillas redondas	Data: 12 x 64 x 12 x 64 x 12 x 64 x 12 mm	495 x 60 x 315 mm
364M	8 anillas redondas	Data: 12 x 64 x 12 x 64 x 12 x 64 x 12 mm	425 x 60 x 315 mm
374	4 anillas redondas	Sueco: 21 x 70 x 21 mm	280 x 60 x 315 mm
384AP	4 anillas partidas	80 x 80 x 80 mm	280 x 60 x 315 mm
384AP-2L	4 anillas partidas por lomo	80 x 80 x 80 mm	270 x 120 x 315 mm
384AR	4 anillas redondas	80 x 80 x 80 mm	280 x 60 x 315 mm
464MF	3 anillas partidas	Americano: 108 x 108 mm	270 x 60 x 290 mm
384AP CA5	4 anillas partidas	80 x 80 x 80 mm	320 x 60 x 315 mm

Medidas exteriores: fondo x ancho x alto

## CIERRE DE 3 POSICIONES



POSICIÓN 1:  
MECANISMO ABIERTO



POSICIÓN 2:  
MECANISMO SEMIABIERTO



POSICIÓN 3:  
MECANISMO CERRADO

# Bucca

Archivadores de gran capacidad que ocupan un 33% menos de espacio

**archivo**<sup>®</sup>  
2000



- ▶ Archivador disponible en formato DIN A4 con tarjetero en el lomo, que incluye tarjeta intercambiable de 43 x 96 mm, y ollado.

Fabricados con lomo de polipropileno, las tapas pueden ser de cartón, reforzadas con cantonera de plástico inyectado, o de plástico.

Su exclusivo mecanismo con sistema de cierre de 3 posiciones permite fotocopiar o consultar la documentación sin necesidad de extraerla.

Apertura sencilla con sistema de presión.

El archivador BUCCA se puede fabricar con tapas especiales, en cualquier medida y color e impresión mediante serigrafía o termoimpresión.

➤ Más en [www.a2000.link/bucca](http://www.a2000.link/bucca)

## REF. 102

- ▶ Paso 80 (2 anillas)
- Lomo de 60 mm

UD. VENTA: 1

UD. EMBALAJE: 16

### COLORES DISPONIBLES:

■ GS	8429368111012	■ RJ	8429368111074
■ AZ	8429368111029	■ NA	8429368111081
■ NE	8429368111036	■ MR	8429368111098
■ VE	8429368111050		

✂ 50    🖨 SG    🖨 TI    🖨 TG    🖨 250

## REF. 182

- ▶ Paso 80 x 80 x 80 (4 anillas)
- Lomo de 60 mm

UD. VENTA: 1

UD. EMBALAJE: 16

### COLORES DISPONIBLES:

■ GS	8429368114013	■ RJ	8429368114075
■ AZ	8429368114020	■ NA	8429368114082
■ NE	8429368114037	■ MR	8429368114099
■ VE	8429368114051		

✂ 50    🖨 SG    🖨 TI    🖨 TG    🖨 250

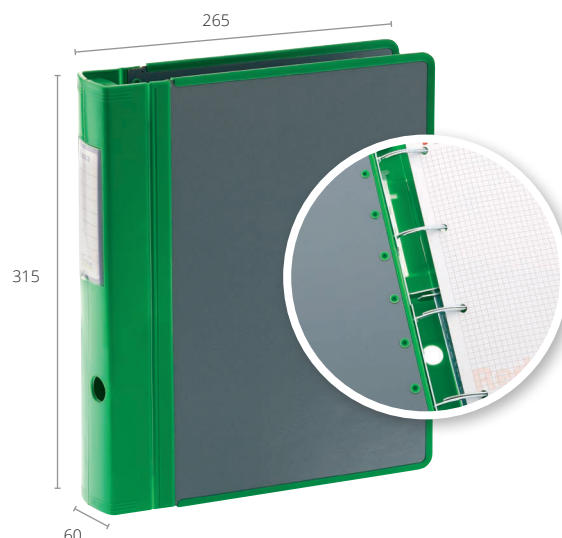

# 100% personalizable

El modelo BUCCA se puede fabricar con tapas especiales, en cualquier medida y color e impresión mediante serigrafía, tampografía o termoimpresión.

Cada referencia lleva una serie de iconos indicando la cantidad mínima necesaria para poder personalizar el Archivador Bucca en colores o cantidad especiales.

*A tu medida!*



## PRODUCTOS OPCIONALES COMPLETA TU LÍNEA BUCCA

Podemos fabricar tu Archivador Bucca ideal a medida.

Personaliza tu carpeta con **tapas de plástico inyectado** o **cajas de transporte** que pueden unirse entre sí gracias a sus prácticos anclajes formando una accesible estantería.



**archivo**<sup>®</sup>  
2000



# Archirrado

Archivador de plástico sistema rado para formatos DIN A4

- Disponibles en DIN A4 con tarjetero en el lomo, que incluye tarjeta intercambiable de 42 x 92 mm, y ollado.

Inyectado en polipropileno copolímero irrompible.

Mecanismo de palanca paso 80 mm (2 anillas) con compresor que **permite extraer la documentación de una sola vez** para su archivo definitivo en cajas.

Colores traslúcidos.

**archivo**<sup>®</sup>  
2000

► Más en [www.a2000.link/archirrado](http://www.a2000.link/archirrado)



## REF. 210 TL

- Paso 80 (2 anillas) con compresor
- Lomo de 70 mm

UD. VENTA: 8

UD. EMBALAJE: 8

### COLORES DISPONIBLES:

■ AZ TL	8429368121172	■ FC TL	8429368121219
■ NA TL	8429368121189	■ RJ TL	8429368121226
■ VE TL	8429368121196	■ LG TL	8429368121547
■ ML TL	8429368121202	■ KW TL	8429368121554

✂ 250

🖨 SG

🖨 TG

🔪 250



## REF. 211

- Mecanismo de palanca con compresor para referencia 210 TL
- Medidas exteriores: 90 x 55 x 70 mm

UD. VENTA: 1

UD. EMBALAJE: 1

### COLORES DISPONIBLES:

■ NI 8429368122148

# Carpetas

## de anillas con visor

**archivo**<sup>®</sup>  
2000

- ▶ Disponibles en formato DIN A4 con tarjetero en el lomo de 26 x 54 mm intercambiable.

Carpetas de anillas inyectadas en prolipropileno copolímero irrompible.

✂ 250    🖨 SG    🖨 TG    📌 250

📄 Más en [www.a2000.link/carpetas](http://www.a2000.link/carpetas)



**REF. 802**

- ▶ Paso 80 (2 anillas)
- Lomo de 40 mm

🛒 UD. VENTA: 1

📦 UD. EMBALAJE: 24

COLORES DISPONIBLES:

■ AZ 8429368136022    ■ NE 8429368136039



Mini-clip en la tapa posterior

**REF. 804**

- ▶ Paso 80 x 80 x 80 (4 anillas)
- Lomo de 40 mm
- Mini-clip en la tapa posterior

🛒 UD. VENTA: 1

📦 UD. EMBALAJE: 24

COLORES DISPONIBLES:

■ AZ 8429368137029    ■ NE 8429368137036



**REF. 815**

- ▶ Paso multifin (15 anillas)
- Lomo de 40 mm

🛒 UD. VENTA: 1

📦 UD. EMBALAJE: 24

COLORES DISPONIBLES:

■ AZ 8429368138026    ■ NE 8429368138033



**REF. 884**

- ▶ Paso 80 x 80 x 80 (4 anillas)
- Lomo de 40 mm

🛒 UD. VENTA: 1

📦 UD. EMBALAJE: 24

COLORES DISPONIBLES:

■ AZ 8429368139023    ■ NE 8429368139030

# Archivos Modulares

- ▶ Presentamos una completa línea de sistemas modulares apilables y clasificadores de gran calidad y robustez.



Más en [www.a2000.link/amodulares](http://www.a2000.link/amodulares)



# ArchivoTec Serie 4000

Archivadores modulares apilables.

archivo<sup>®</sup>  
2000

► Archivadores modulares válidos para formatos DIN A4, folio y subcarpetas.

Sistema modular de apilamiento perfecto con la simple colocación de un módulo de cajones sobre otro.

5 cajones con tope de seguridad y suave deslizamiento.

Medida interior cajones: 323 x 234 x 38 mm (fondo x ancho x alto).

Amplia gama de colores opacos, con 9 colores disponibles, y traslúcidos, con 5 colores disponibles.

✂ 50    🖨 SG    🖨 TG    🖨 250

📦 Más en [www.a2000.link/tec4000](http://www.a2000.link/tec4000)



Válidos para formatos  
DIN A4, folio y subcarpetas.

REF. 4005

- Módulo de 5 cajones
- Carcasa gris
- Cajones opacos

🏠 UD. VENTA: 1

📦 UD. EMBALAJE: 1

COLORES DISPONIBLES:

■ GS	8429368920010	■ FC	8429368920430
■ AZ	8429368920027	■ ML	8429368920799
■ NE	8429368920034	■ LG	8429368920805
□ BL	8429368920041	■ KW	8429368920812
■ RJ	8429368920072		





Apilamiento perfecto de módulos

#### REF. 4005 TL

- Módulo de 5 cajones
- Carcasa cristal traslúcido
- Cajones traslúcidos

👉 UD. VENTA: 1

👉 UD. EMBALAJE: 1

#### COLORES DISPONIBLES:

■ NA TL 8429368434180  
 ■ FC TL 8429368434210  
 □ CS TL 8429368434531

■ LG TL 8429368434548  
 ■ KW TL 8429368434555

## PERSONALIZA TUS ARCHIVOTEC SERIE 4000 Y 6000



*A tu medida!*

El ArchiveTec Serie 4000 y Serie 6000 pueden marcarse con el logotipo de tu empresa mediante serigrafía o tampografía a partir de 50 unidades.

También, a partir de 250 unidades, puede fabricarse el ArchiveTec Serie 4000 o Serie 6000 en colores especiales.

**archivo®**  
2000

# ArchivoTec Serie 6000

Módulo de cajones con bandeja organizadora.

- Módulos de cajones válidos para cualquier formato: DIN A4 y superior (documentos de hasta 270 x 325 mm).

Sistema modular de cajones apilables y con tope de seguridad para evitar que se caigan al abrirlos.

Suave deslizamiento. Agujero en la base para una fácil extracción de los documentos.

Apilamiento muy estable, colocando un módulo sobre otro.

La incorporación de ruedas permite formar carritos de oficina sin necesidad de plataforma adicional.

Incluye bandeja organizadora en la parte superior.

Medida interior de los cajones:

Cajón pequeño: 325 x 270 x 24 mm (fondo x ancho x alto).

Cajón mediano: 325 x 270 x 53 mm (fondo x ancho x alto).



archivo<sup>®</sup>  
2000

► Más en [www.a2000.link/tec6000](http://www.a2000.link/tec6000)

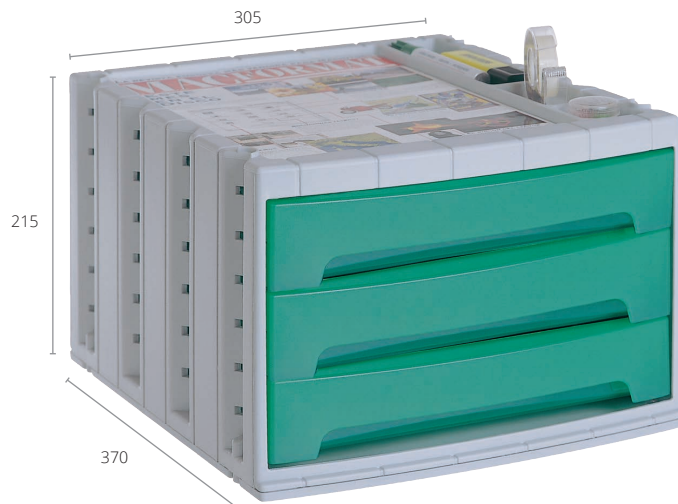
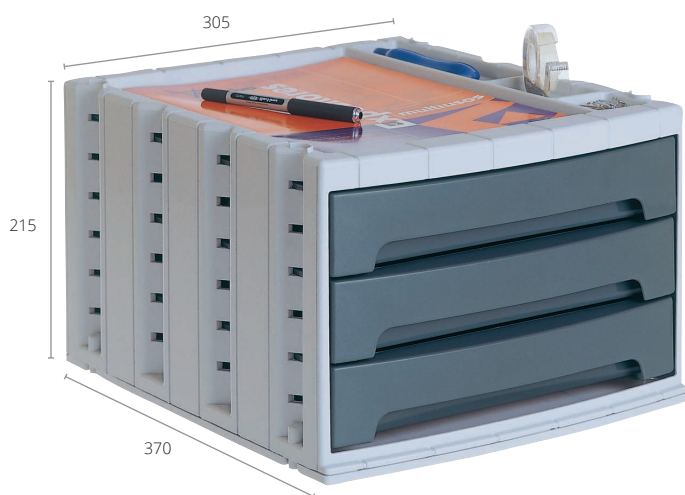

## REF. 6003

- Módulo de 3 cajones medianos
- Carcasa: gris
- Cajones: opacos

👑 UD. VENTA: 1

📦 UD. EMBALAJE: 1

### COLORES DISPONIBLES:

■ GS	8429368164018	■ GF	8429368164117
■ AZ	8429368164025	■ BU	8429368164124

## REF. 6003 TL

- Módulo de 3 cajones medianos
- Carcasa: gris
- Cajones: traslúcidos

👑 UD. VENTA: 1

📦 UD. EMBALAJE: 1

### COLORES DISPONIBLES:

■ AZ TL	8429368166173	■ ML TL	8429368166203
■ NA TL	8429368166180	■ FC TL	8429368166210
■ VE TL	8429368166197	■ RJ TL	8429368166227



### REF. 6006

- ▶ Módulo de 6 cajones pequeños
- Carcasa: gris
- Cajones: opacos

👑 UD. VENTA: 1

📦 UD. EMBALAJE: 1

#### COLORES DISPONIBLES:

■ GS	8429368168016	■ GF	8429368168115
■ AZ	8429368168023	■ BU	8429368168122

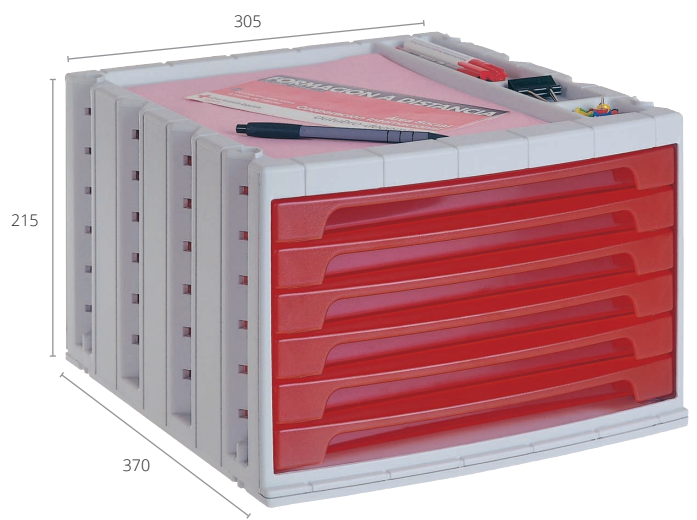

### REF. 6006 TL

- ▶ Módulo de 6 cajones pequeños
- Carcasa: gris
- Cajones: traslúcidos

👑 UD. VENTA: 1

📦 UD. EMBALAJE: 1

#### COLORES DISPONIBLES:

■ AZ TL	8429368170170	■ ML TL	8429368170200
■ NA TL	8429368170187	■ FC TL	8429368170217
■ VE TL	8429368170194	■ RJ TL	8429368170224



**archivo**<sup>®</sup>  
2000

Módulos organizadores válidos para cualquier formato:  
DIN A4 y superior (documentos de hasta 270 x 325 mm)

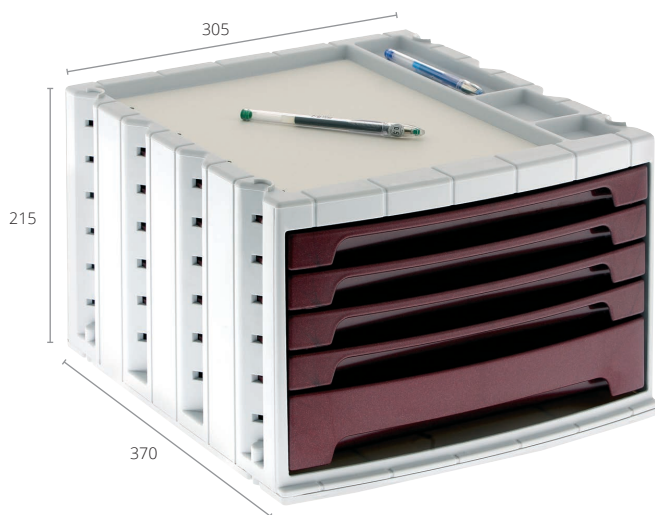

### REF. 6014

- ▶ Módulo de 5 cajones:  
1 mediano + 4 pequeños
- Carcasa: gris
- Cajones: opacos

👑 UD. VENTA: 1

📦 UD. EMBALAJE: 1

#### COLORES DISPONIBLES:

■ GS	8429368171016	■ GF	8429368171115
■ AZ	8429368171023	■ BU	8429368171122

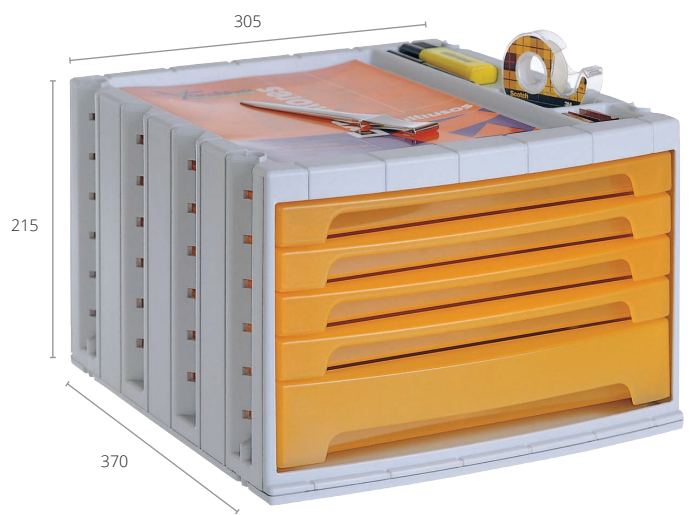

### REF. 6014 TL

- ▶ Módulo de 5 cajones:  
1 mediano + 4 pequeños
- Carcasa: gris
- Cajones: traslúcidos

👑 UD. VENTA: 1

📦 UD. EMBALAJE: 1

#### COLORES DISPONIBLES:

■ AZ TL	8429368173171	■ ML TL	8429368173201
■ NA TL	8429368173188	■ FC TL	8429368173218
■ VE TL	8429368173195	■ RJ TL	8429368173225





### REF. 6022

- Módulo de 4 cajones:  
2 medianos + 2 pequeños
- Carcasa: gris
- Cajones: opacos

🛒 UD. VENTA: 1

📦 UD. EMBALAJE: 1

#### COLORES DISPONIBLES:

■ GS	8429368174017	■ GF	8429368174116
■ AZ	8429368174024	■ BU	8429368174123

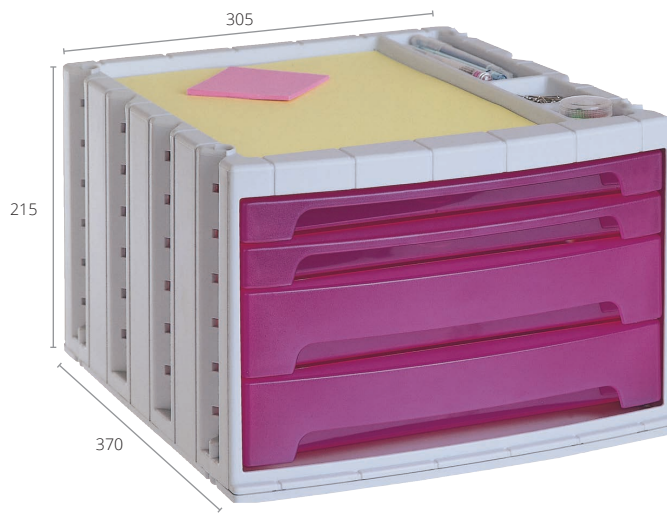

### REF. 6022 TL

- Módulo de 4 cajones:  
2 medianos + 2 pequeños
- Carcasa: gris
- Cajones: traslúcidos

🛒 UD. VENTA: 1

📦 UD. EMBALAJE: 1

#### COLORES DISPONIBLES:

■ AZ TL	8429368176172	■ ML TL	8429368176202
■ NA TL	8429368176189	■ FC TL	8429368176219
■ VE TL	8429368176196	■ RJ TL	8429368176226



### REF. 6004

- Conjunto de 4 ruedas para módulos ArchivoTec Serie 6000
- Permite formar carritos de oficina móviles

🛒 UD. VENTA: 1

📦 UD. EMBALAJE: 1

#### COLORES DISPONIBLES:

■ NE 8429368167033



# ArchiSystem

Nuevo sistema de organización resistente y fácil de ensamblar.

- ▶ Este tipo de estructuras están pensadas para dar un servicio total de almacenamiento de todo tipo de información y documentación.

La unión de los módulos entre sí mediante clips (incluidos) permite la construcción de todo tipo de estructuras, tanto en vertical como en horizontal.

Modelos disponibles: hueco, con 3 separadores, carpetero, con 3, 5, 6, 9 y 11 cajones y con 5, 6, 9 bandejas.

Todos los cajones incluyen tarjetero identificador.

Medidas tarjeta identificadora:  
64 x 12 mm (ancho x alto) para los cajones y  
64 x 24 mm (ancho x alto) para el módulo de carpetas colgantes.

Medidas interiores cajones y bandejas:  
Pequeños 322 x 265 x 22 mm (fondo x ancho x alto);  
Medianos: 322 x 265 x 52 mm (fondo x ancho x alto);  
Grandes: 322 x 265 x 82 mm (fondo x ancho x alto).

Color carcasa: gris; color cajones/bandejas: opaco.

 **archivo**<sup>®</sup>  
2000

 Más en [www.a2000.link/archisystem](http://www.a2000.link/archisystem)



## REF. 8301C

- ▶ Módulo para carpetas colgantes tamaño DIN A4 y folio
- Cerradura incluida
- Capacidad máxima: 25 carpetas colgantes (no incluidas)

 UD. VENTA: 1

 UD. EMBALAJE: 1

### COLORES DISPONIBLES:

■ GS	8429368667014	■ GF	8429368667113
■ AZ	8429368667021	■ BU	8429368667120



## REF. 8100H

- ▶ Módulo hueco
- Medidas interiores:  
335 x 425 x 325 mm

 UD. VENTA: 1

 UD. EMBALAJE: 1

### COLORES DISPONIBLES:

■ GS	8429368682017
------	---------------



#### REF. 8103EV

- Módulo con 3 separadores verticales

Medidas interiores por compartimento:  
335 x 100 x 325 mm

UD. VENTA: 1

UD. EMBALAJE: 1

#### COLORES DISPONIBLES:

■ GS 8429368681010



#### REF. 8403C

- Módulo de 3 cajones de 82 mm

UD. VENTA: 1

UD. EMBALAJE: 1

#### COLORES DISPONIBLES:

■ GS 8429368684011

■ AZ 8429368684028

■ GF 8429368684110

■ BU 8429368684127

## ArchiSystem, la solución perfecta...

para cualquier tipo de clasificación de documentos.



### Modelos:

- Hueco.
- Con 3 separadores.
- Carpetero: para carpetas colgantes DIN A4 y folio, con cerradura incluida.
- Con cajones: con 3, 5, 6, 9 y 11 cajones para formatos DIN A4, folio, fundas y subcarpetas.
- Con bandejas: con 5, 6, 9, 11 bandejas para formatos DIN A4, folio, fundas y subcarpetas.

archivo<sup>®</sup>  
2000



Descubre el ArchiSystem  
en nuestro vídeo



### REF. 8405C

► Módulo de 5 cajones:  
4 de 52 mm y 1 de 22 mm

🛒 UD. VENTA: 1

📦 UD. EMBALAJE: 1

#### COLORES DISPONIBLES:

■ GS	8429368674012	■ GF	8429368674111
■ AZ	8429368674029	■ BU	8429368674128



### REF. 8405B

► Módulo de 5 bandejas:  
4 de 52 mm y 1 de 22 mm

🛒 UD. VENTA: 1

📦 UD. EMBALAJE: 1

#### COLORES DISPONIBLES:

■ GS	8429368673015	■ GF	8429368673114
■ AZ	8429368673022	■ BU	8429368673121

### UNIÓN HORIZONTAL



### REF. 8206C

► Módulo de 6 cajones:  
5 de 52 mm y 1 de 22 mm

🛒 UD. VENTA: 1

📦 UD. EMBALAJE: 1

#### COLORES DISPONIBLES:

■ GS	8429368678010	■ GF	8429368678119
■ AZ	8429368678027	■ BU	8429368678126



### REF. 8206B

► Módulo de 6 bandejas:  
5 de 52 mm y 1 de 22 mm

🛒 UD. VENTA: 1

📦 UD. EMBALAJE: 1

#### COLORES DISPONIBLES:

■ GS	8429368677013	■ GF	8429368677112
■ AZ	8429368677020	■ BU	8429368677129



### REF. 8409C

► Módulo de 9 cajones de 22 mm

👑 UD. VENTA: 1

📦 UD. EMBALAJE: 1

#### COLORES DISPONIBLES:

■ GS	8429368676016	■ GF	8429368676115
■ AZ	8429368676023	■ BU	8429368676122

### REF. 8409B

► Módulo de 9 bandejas de 22 mm

👑 UD. VENTA: 1

📦 UD. EMBALAJE: 1

#### COLORES DISPONIBLES:

■ GS	8429368675019	■ GF	8429368675118
■ AZ	8429368675026	■ BU	8429368675125

### UNIÓN VERTICAL

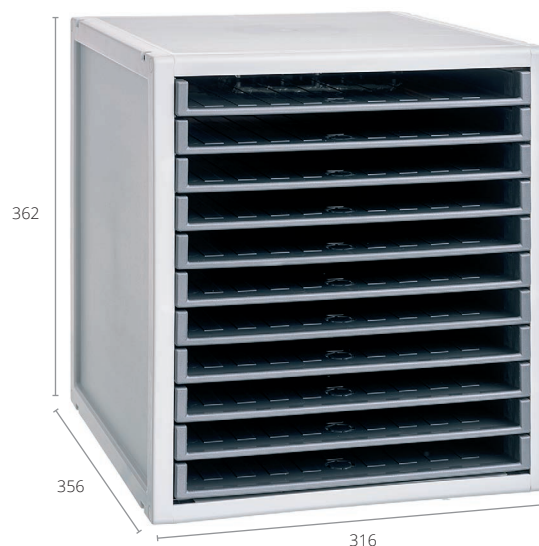

### REF. 8211C

► Módulo de 11 cajones de 22 mm

👑 UD. VENTA: 1

📦 UD. EMBALAJE: 1

#### COLORES DISPONIBLES:

■ GS	8429368680013	■ GF	8429368680112
■ AZ	8429368680020	■ BU	8429368680129

### REF. 8211B

► Módulo de 11 bandejas de 22 mm

👑 UD. VENTA: 1

📦 UD. EMBALAJE: 1

#### COLORES DISPONIBLES:

■ GS	8429368679017	■ GF	8429368679116
■ AZ	8429368679024	■ BU	8429368679123



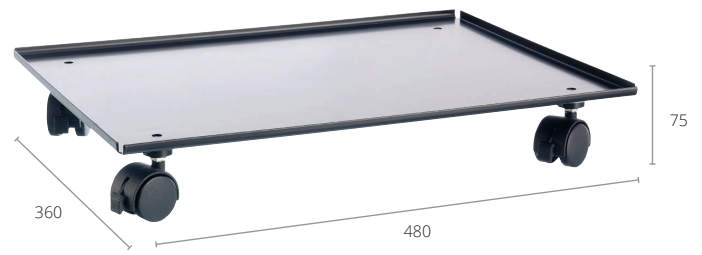

#### REF. 8200CR

► Base metálica pequeña con 4 ruedas con freno

Válida para Ref. 8403C, 8405C, 8405B, 8206C, 8206B, 8409C, 8409B, 8211C, 8211B

👑 UD. VENTA: 1

📦 UD. EMBALAJE: 1

#### COLORES DISPONIBLES:

■ NE 8429368685032

#### REF. 8300CR

► Base metálica grande con 4 ruedas con freno

Válida para Ref. 8100H, 8103EV, 8301C

👑 UD. VENTA: 1

📦 UD. EMBALAJE: 1

#### COLORES DISPONIBLES:

■ NE 8429368686039

UNIÓN DE 4 MÓDULOS



## ArchiSystem, la solución perfecta...



Este tipo de estructuras están pensadas para dar un servicio total de almacenamiento de todo tipo de información y documentación.

Pueden ampliarse todo lo que sea necesario tanto vertical como horizontalmente.

# ArchivoDoc

Estructura modular ideal para separar y clasificar correo.

- ▶ Válido para formato DIN A4, DIN A3 y sobres hasta formato C4. Incluye tarjeteros identificadores para cada hueco.

Su estructura modular permite obtener diferentes alturas y construcciones horizontales y verticales mediante el uso de complementos adicionales.

Posibilidad de incorporar cajones grandes o pequeños, con frontales intercambiables en gran variedad de colores.

Dimensiones interiores por hueco:  
Estándar: 340 x 270 x 58 mm (fondo x ancho x alto);  
Jumbo: 340 x 270 x 115 mm (fondo x ancho x alto).

Dimensiones interiores por hueco DIN A3:  
Estándar: 340 x 565 x 58 mm (fondo x ancho x alto);  
Jumbo: 340 x 565 x 115 mm (fondo x ancho x alto).

Los paneles están fabricados en poliestireno de color gris. Los separadores para las referencias Estándar y Jumbo son de color gris, y los separadores de la referencia 6500 están disponibles en color azul y gris. Los frontales de los cajones se fabrican en 10 atractivos colores.

archivo<sup>®</sup>  
2000

➤ Más en [www.a2000.link/archivodoc](http://www.a2000.link/archivodoc)

## Archivo de gran capacidad...

que permite una clasificación ágil y sencilla.

### ArchivoDoc

En el hueco estándar se pueden introducir dos cajones pequeños o uno grande. En el hueco jumbo se pueden introducir cuatro cajones pequeños, dos cajones grandes o un cajón grande y dos pequeños.

Las ampliaciones Estándar amplían en huecos de 58 mm de alto. Las ampliaciones Jumbo amplían en huecos de 115 mm de alto.

Válido para formato DIN A4, DIN A3 y sobres hasta formato C4. Incluye tarjeteros identificadores para cada hueco.



Tarjeta identificadora incluida (64 x 12 mm)

archivo<sup>®</sup>  
2000



UD. VENTA: 1

UD. EMBALAJE: 1

**REF. 6533**

► 9 huecos

Incluye tarjeteros identificadores para cada hueco y un separador para sobres Ref. 6503 GS

### ARCHIVODOC TRÍO ESTÁNDAR

COLORES DISPONIBLES:

■ GS 8429368932013



UD. VENTA: 1

UD. EMBALAJE: 1

**REF. 6632**

► 6 huecos

Incluye tarjeteros identificadores para cada hueco y un separador para sobres Ref. 6503 GS

### ARCHIVODOC TRÍO JUMBO

COLORES DISPONIBLES:

■ GS 8429368931016

### AMPLIACIONES



**REF. 6531**

► Ampliación para Ref. 6533 y 6632 GS  
Aumenta su capacidad de 3 en 3 huecos de 58 mm de alto

UD. VENTA: 1

UD. EMBALAJE: 1

COLORES DISPONIBLES:

■ GS 8429368995018



**REF. 6631**

► Ampliación para Ref. 6533 y 6632 GS  
Aumenta su capacidad de 3 en 3 huecos de 115 mm de alto

UD. VENTA: 1

UD. EMBALAJE: 1

COLORES DISPONIBLES:

■ GS 8429368994011





UD. VENTA: 1  
UD. EMBALAJE: 1

## ARCHIVODOC DÚO ESTÁNDAR

COLORES DISPONIBLES:  
■ GS 8429368930019

### REF. 6522

► 4 huecos  
Incluye tarjeteros identificadores para cada hueco y un separador para sobres Ref. 6503 GS



UD. VENTA: 1  
UD. EMBALAJE: 1

## ARCHIVODOC DÚO JUMBO

COLORES DISPONIBLES:  
■ GS 8429368929013

### REF. 6622

► 4 huecos  
Incluye tarjeteros identificadores para cada hueco y un separador para sobres Ref. 6503 GS

## AMPLIACIONES

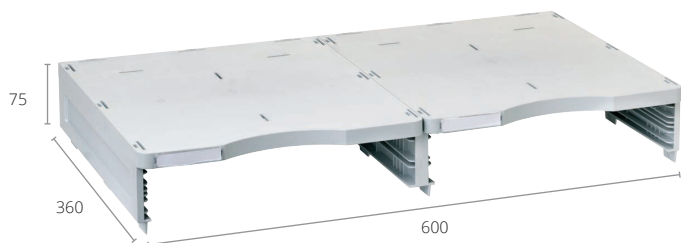

### REF. 6521

► Ampliación para Ref. 6522 y 6622 GS  
Aumenta su capacidad de 2 en 2 huecos de 58 mm de alto

UD. VENTA: 1  
UD. EMBALAJE: 1

COLORES DISPONIBLES:  
■ GS 8429368997012

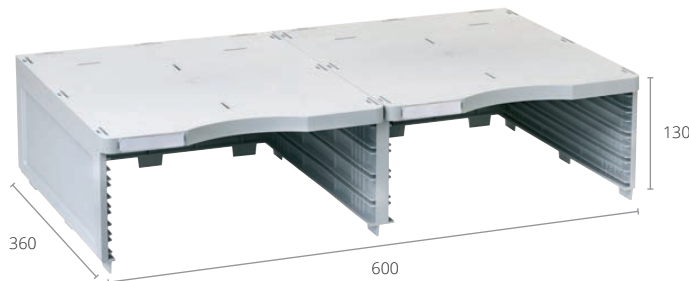

### REF. 6621

► Ampliación para Ref. 6522 y 6622 GS  
Aumenta su capacidad de 2 en 2 huecos de 115 mm de alto

UD. VENTA: 1  
UD. EMBALAJE: 1

COLORES DISPONIBLES:  
■ GS 8429368998019



# Ampliaciones sin límites...

Estructura modular ideal para separar y clasificar correo válido para formato DIN A4, DIN A3 y sobres hasta formato C4. Incluye tarjeteros identificadores para cada hueco.

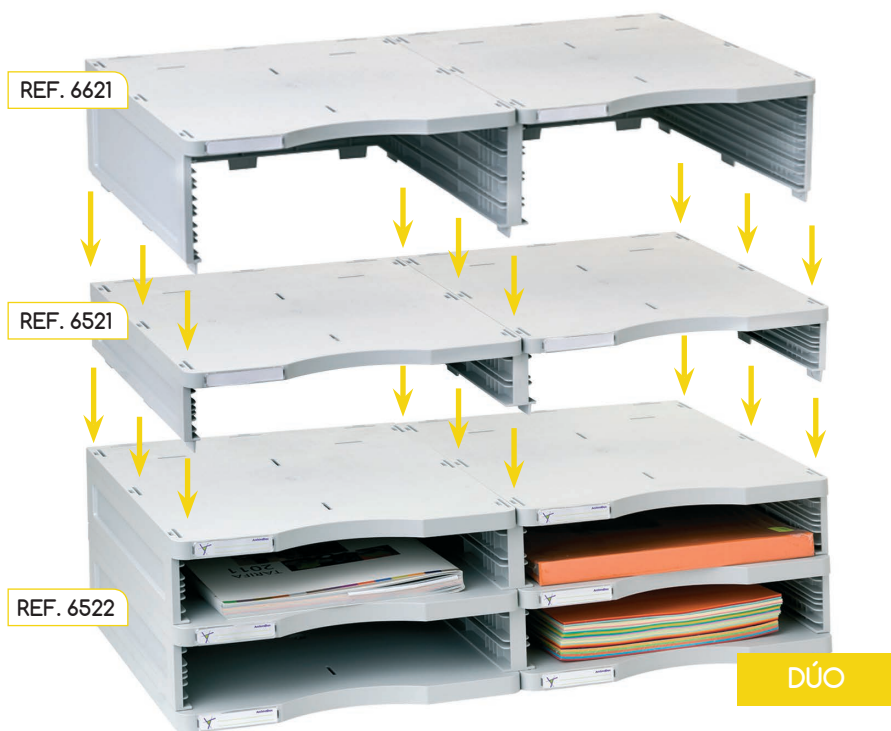

Las ampliaciones Jumbo amplían en 2 huecos de 115 mm de alto.

Las ampliaciones Estándar amplían en 2 huecos de 58 mm de alto.



Visita nuestro vídeo y descubre el ArchivoDoc



En el hueco estándar se pueden introducir dos cajones pequeños, un cajón grande o un cajón grande y dos pequeños. En el hueco jumbo se pueden introducir cuatro cajones pequeños o dos grandes.

Las ampliaciones Jumbo amplían en 3 huecos de 115 mm de alto.

Las ampliaciones Estándar amplían en 3 huecos de 58 mm de alto.



**archivo**<sup>®</sup>  
2000



Incluyen  
tarjetero  
identificador  
(64 x 12 mm)



### REF. 6501

- Conjunto de 2 cajones pequeños
- Color cajón: gris
- Carcasas intercambiables de colores opacos

👑 UD. VENTA: 1

📦 UD. EMBALAJE: 1

#### COLORES DISPONIBLES:

■ GS	8429368933010	■ FC	8429368933430
■ AZ	8429368934024	■ ML	8429368933799
■ NE	8429368933034	■ LG	8429368933805
□ BL	8429368933041	■ KW	8429368933812
■ GF	8429368933119	■ BU	8429368934123

### REF. 6601

- Cajón grande
- Color cajón: gris
- Carcasas intercambiables de colores opacos

👑 UD. VENTA: 1

📦 UD. EMBALAJE: 1

#### COLORES DISPONIBLES:

■ GS	8429368935014	■ FC	8429368935434
■ AZ	8429368936028	■ ML	8429368935793
■ NE	8429368935038	■ LG	8429368935809
□ BL	8429368935045	■ KW	8429368935816
■ GF	8429368935113	■ BU	8429368936127

## ¡Cajones con frontales intercambiables!

Puedes elegir entre 10 colores y combinarlos a tu gusto...

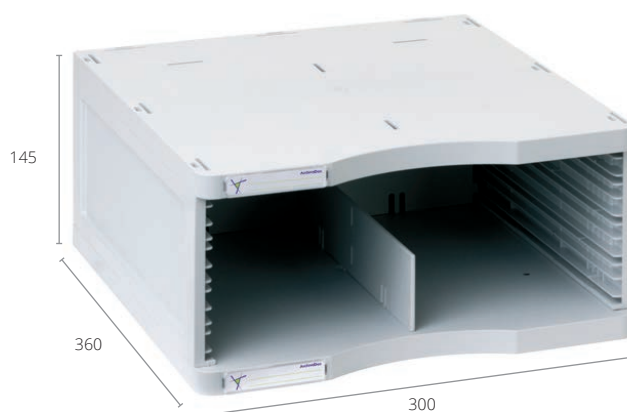
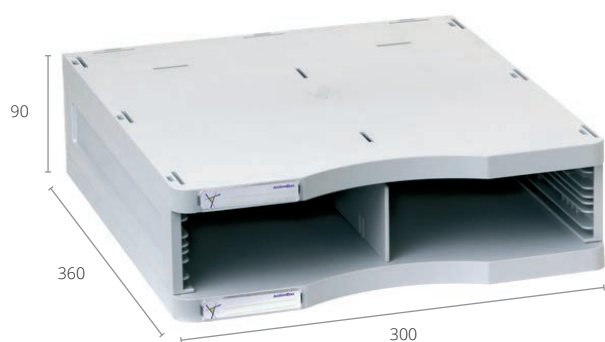

### REF. 6511

- Módulo adicional Estándar
- Incluye 1 separador para sobres y un tabique de unión para crecimiento horizontal

👑 UD. VENTA: 1

📦 UD. EMBALAJE: 1

#### COLORES DISPONIBLES:

■ GS	8429368926012
------	---------------

### REF. 6611

- Módulo adicional Jumbo
- Incluye 1 separador para sobres y un tabique de unión para crecimiento horizontal

👑 UD. VENTA: 1

📦 UD. EMBALAJE: 1

#### COLORES DISPONIBLES:

■ GS	8429368925015
------	---------------

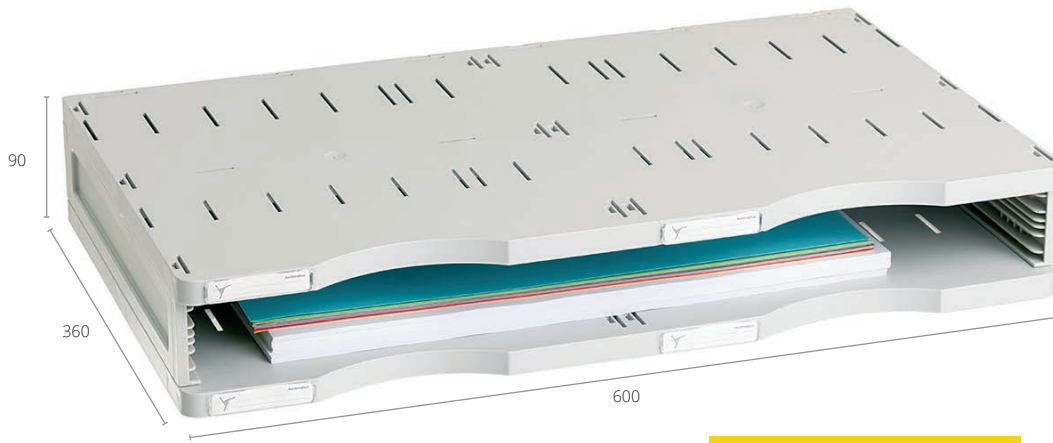

UD. VENTA: 1

UD. EMBALAJE: 1

**REF. 6504**

► Módulo adicional DIN A3 Estándar  
1 hueco para formato DIN A3  
Incluye tarjeteros identificadores y un tabique de unión para crecimiento horizontal

**ARCHIVODOC DIN A3 ESTÁNDAR**

**COLORES DISPONIBLES:**

■ GS 8429368901019

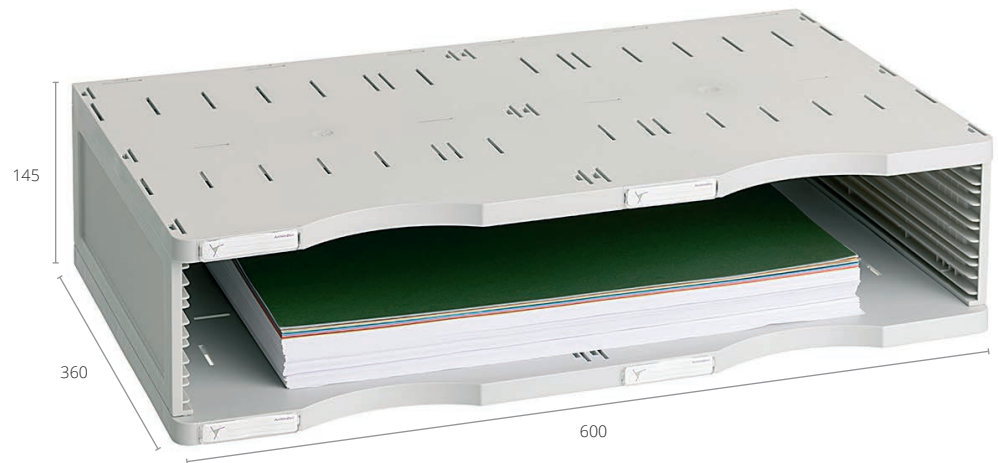

UD. VENTA: 1

UD. EMBALAJE: 1

**REF. 6604**

► Módulo adicional DIN A3 Jumbo  
1 hueco para formato DIN A3  
Incluye tarjeteros identificadores y un tabique de unión para crecimiento horizontal

**ARCHIVODOC DIN A3 JUMBO**

**COLORES DISPONIBLES:**

■ GS 8429368903013

**AMPLIACIONES**

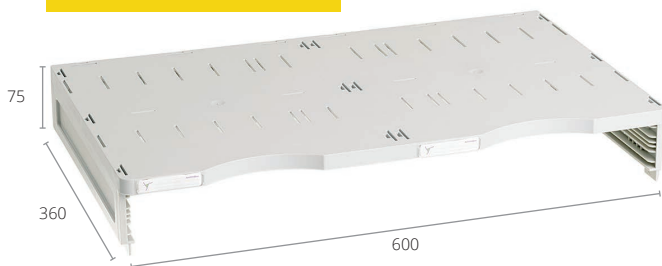

**REF. 6505**

► Ampliación DIN A3 Estándar  
Aumenta las referencias de Archivodoc en 1 hueco DIN A3 de 58 mm de alto

UD. VENTA: 1

UD. EMBALAJE: 1

**COLORES DISPONIBLES:**

■ GS 8429368902016

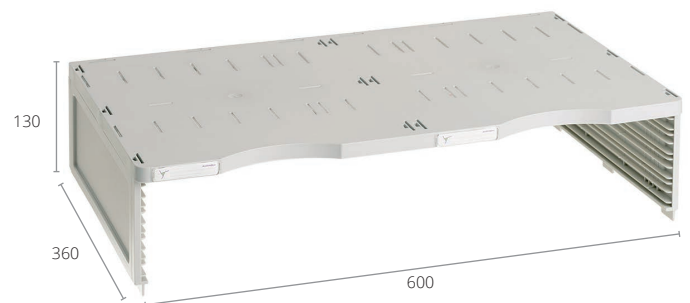

**REF. 6605**

► Ampliación DIN A3 Jumbo  
Aumenta las referencias de Archivodoc en 1 hueco DIN A3 de 115 mm de alto

UD. VENTA: 1

UD. EMBALAJE: 1

**COLORES DISPONIBLES:**

■ GS 8429368904010





UD. VENTA: 1

UD. EMBALAJE: 1

### REF. 6500

- ▶ ArchivoDoc 8 separadores
- Carpetas colgantes no incluidas
- Perfecto también para colocar en estanterías o dentro de armarios

#### COLORES DISPONIBLES:

■ GS 8429368928016 ■ AZ 8429368927026



## ArchivoDoc

El modelo 6500 es ideal para situar sobre los modelos dúo, tanto sobre el Estándar (6522) como sobre el Jumbo (6622), formando así un conjunto perfecto para clasificar documentación de forma ágil y sencilla.

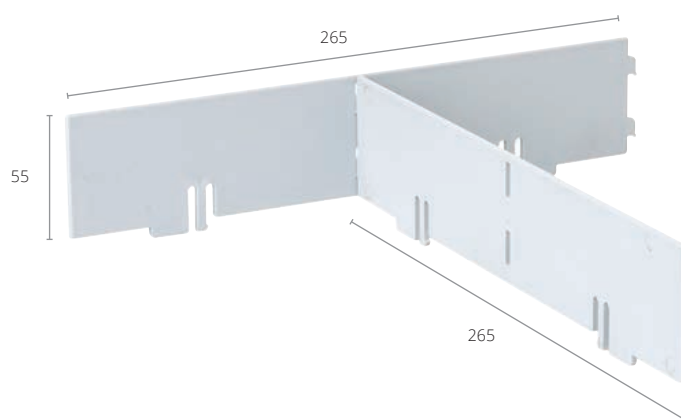
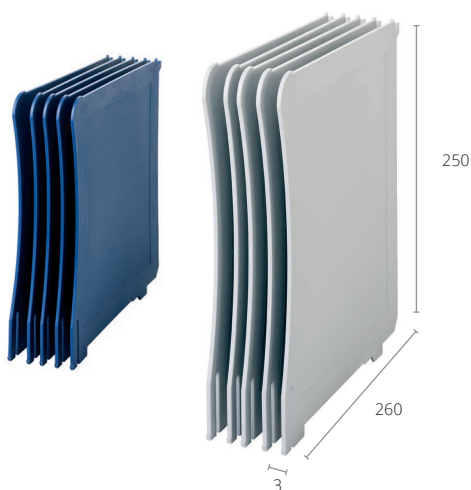

### REF. 6502

- ▶ Conjunto de 5 separadores para Ref. 6500

UD. VENTA: 1

UD. EMBALAJE: 1

#### COLORES DISPONIBLES:

■ GS 8429368938015 ■ AZ 8429368937025

### REF. 6503

- ▶ Separador para sobres

UD. VENTA: 1

UD. EMBALAJE: 1

#### COLORES DISPONIBLES:

■ GS 8429368939012 ■ AZ 8429368939029

# Mobiliario

- Ofrecemos en esta familia diverso mobiliario de oficina: Sillas, Estanterías Metálicas, Percheros, Reposapiés, Bandejas y Cajas portaeuros, Bancos y Carritos de Trabajo, Murales de Herramientas, Relojes y los productos Take a Break.



Más en [www.a2000.link/mobiliario](http://www.a2000.link/mobiliario)

# Sillas

## de Contacto Permanente

archivo<sup>®</sup>  
2000

### ▶ Trabajo saludable.

Sillas de oficina ergonómicas que combinan limpieza de diseño y elegancia.

Con un mecanismo de contacto permanente, están recomendadas para un uso frecuente o muy intensivo, dependiendo del modelo.

➤ Más en [www.a2000.link/sillascp](http://www.a2000.link/sillascp)



! BASE METÁLICA

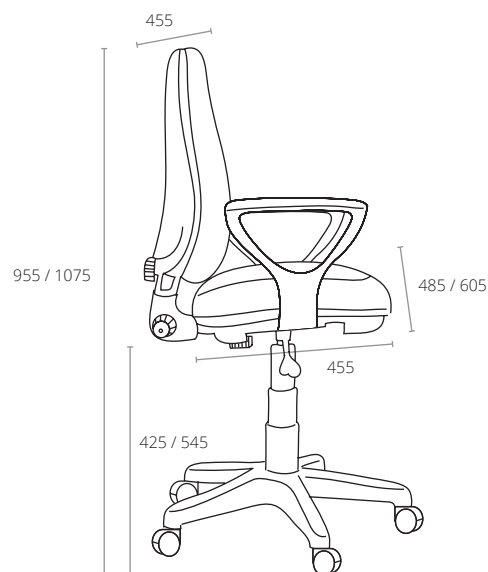

### REF. 6450 - OURIZO

- ▶ Tapizada en nylon
- Base metálica
- Respaldo alto
- Asiento regulable en altura mediante pistón a gas
- Giratoria
- 5 ruedas de doble esfera sin freno
- Apoyabrazos incluidos

UD. VENTA: 1

UD. EMBALAJE: 1

### COLORES DISPONIBLES:

■ AZ 8429368691026 ■ NE 8429368691033

## MECANISMO CONTACTO PERMANENTE

Asiento regulable en altura. El respaldo se mueve inclinándose hacia delante o hacia atrás para adaptarse a su espalda.

Recomendado para uso frecuente (3-6 horas al día).





! BASE METÁLICA

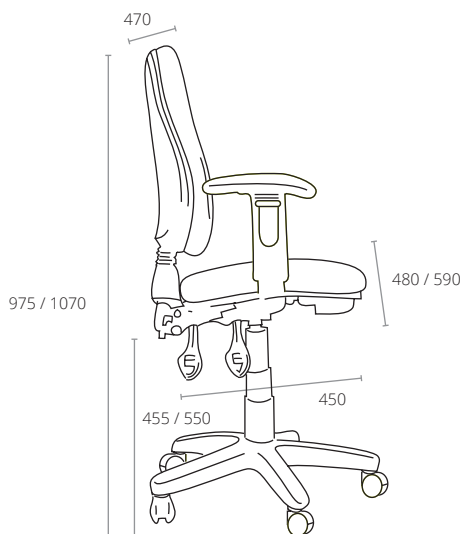

REF. 6451 - TOUPA

- ▶ Tapizada en nylon
- Base metálica
- Respaldo alto
- Asiento regulable en altura mediante pistón a gas
- Giratoria
- 5 ruedas de doble esfera sin freno
- Apoyabrazos regulables en altura incluidos

UD. VENTA: 1

UD. EMBALAJE: 1

COLORES DISPONIBLES:

■ AZ 8429368692023    ■ NE 8429368692030

## Sillas de Oficina con Mecanismo de Contacto Permanente

Sillas de oficina ergonómicas que combinan limpieza de diseño y elegancia.

Sillas de oficina con un mecanismo de contacto permanente, están recomendadas para un uso frecuente o muy intensivo, dependiendo del modelo.

Asiento regulable en altura.



archivo<sup>®</sup>  
2000

# Taburetes

archivo<sup>®</sup>  
2000

## ► Prácticos taburetes.

Parte del imprescindible mobiliario saludable para el trabajo, su diseño se adapta a cualquier ambiente.

Dos diseños distintos, con y sin respaldo, y ambos con aro reposapiés cromado.

► Más en [www.a2000.link/taburetes](http://www.a2000.link/taburetes)



UD. VENTA: 1

UD. EMBALAJE: 1

### REF. 6477 - TEIXUGO

#### ► Taburete de altura regulable

Respaldo fabricado en polipropileno, goma flexible de densidad 20, regulable en altura, tapizado en tela

Asiento fabricado en polipropileno, goma flexible de densidad 25, tapizado en tela

Base de estrella de 5 radios con terminación redondeada, fabricada en nylon con 30% de fibra de vidrio, para mejorar resistencia y durabilidad, 600 mm de diámetro

Con ruedas de perfil bajo, rodadura silenciosa y suave fabricada en nylon, pvc y acero; aro reposapiés cromado con 4 radios, regulable en altura

#### COLORES DISPONIBLES:

■ GS 8429368557018      ■ NE 8429368557032

### REF. 6484 - ALGARIA

#### ► Taburete de altura regulable con asiento de tablero de D.M., goma flexible de densidad 30 y tapizado en tela color negro

Base de estrella de 5 radios con terminación redondeada, fabricada en nylon con 30% de fibra de vidrio, para mejorar resistencia y durabilidad, 600 mm de diámetro

Dispone de ruedas de perfil bajo, rodadura silenciosa y suave fabricada en nylon, pvc y acero; aro reposapiés cromado con 4 radios, regulable en altura

#### COLORES DISPONIBLES:

■ NE 8429368693037

UD. VENTA: 1

UD. EMBALAJE: 1

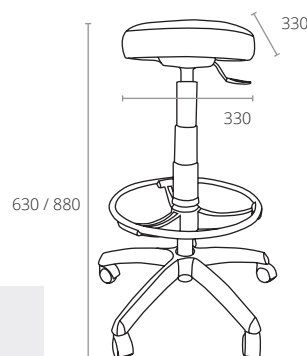

# Sillas

## de Mecanismo Basculante

archivo<sup>®</sup>  
2000

### ► Confort basculante.

Sillones de oficina que ayudan a obtener un espacio de trabajo saludable, combinando al mismo tiempo diseño y elegancia.

Mecanismo basculante eje centrado con respaldos altos.

► Más en [www.a2000.link/sillasmb](http://www.a2000.link/sillasmb)



! BASE METÁLICA

### REF. 6452 - TARTARUGA

- Tejido símil piel
- Base metálica
- Respaldo alto
- Asiento regulable en altura mediante pistón o gas
- Giratoria
- 5 ruedas de doble esfera sin freno
- Apoyabrazos incluidos

UD. VENTA: 1

UD. EMBALAJE: 1

### COLORES DISPONIBLES:

■ NE 8429368687036

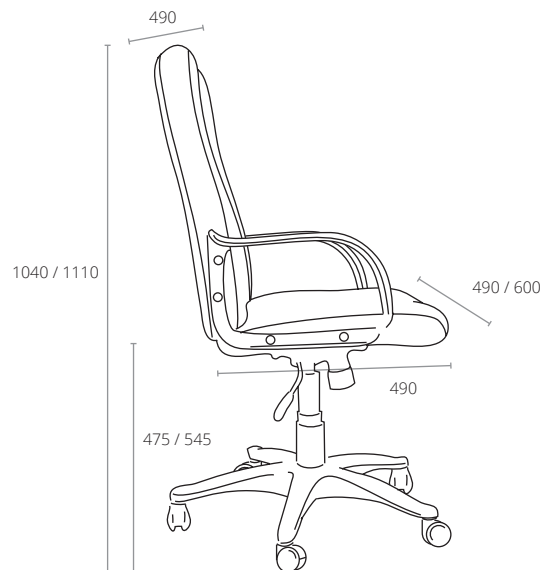

## MECANISMO BASCULANTE (eje centrado)

Asiento regulable en altura. Respaldo y asiento se mueven juntos manteniendo la posición del eje central, lo que permite al usuario un suave balanceo.

Recomendado para uso intensivo (3-8 horas).





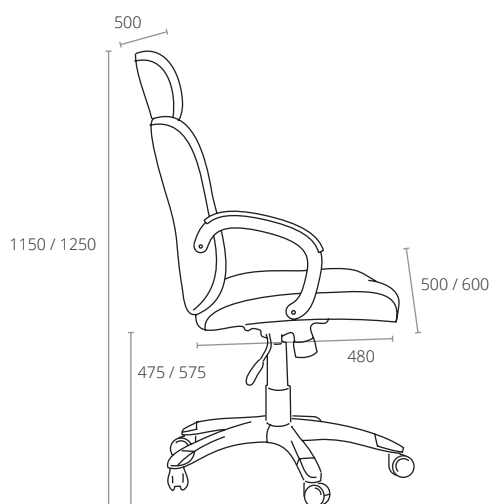

#### REF. 6453 - POMBA

- ▶ Tejido símil piel
- Base de nylon reforzado
- Respaldo alto
- Asiento regulable en altura mediante pistón a gas
- Giratoria
- 5 ruedas de doble esfera sin freno
- Apoyabrazos incluidos

👑 UD. VENTA: 1

📦 UD. EMBALAJE: 1

#### COLORES DISPONIBLES:

■ NE 8429368807038

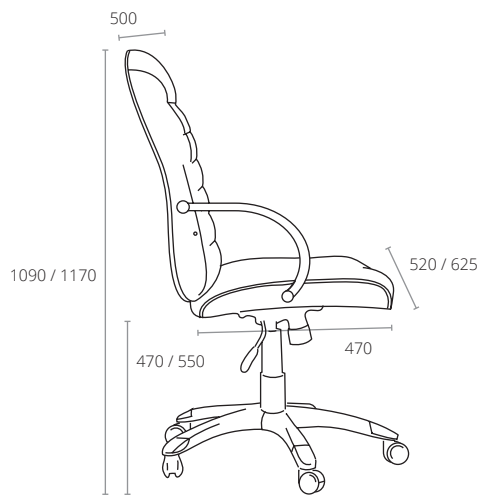

### REF. 6457 - MORCEGO

- ▶ Tapizado en malla con base de nylon
- Base metálica
- Respaldo alto
- Asiento regulable en altura mediante pistón a gas
- Giratoria
- 5 ruedas de doble esfera sin freno
- Brazos de polipropileno incluidos

UD. VENTA: 1

UD. EMBALAJE: 1

! BASE METÁLICA

#### COLORES DISPONIBLES:

■ AZ 8429368689023      ■ NE 8429368689030

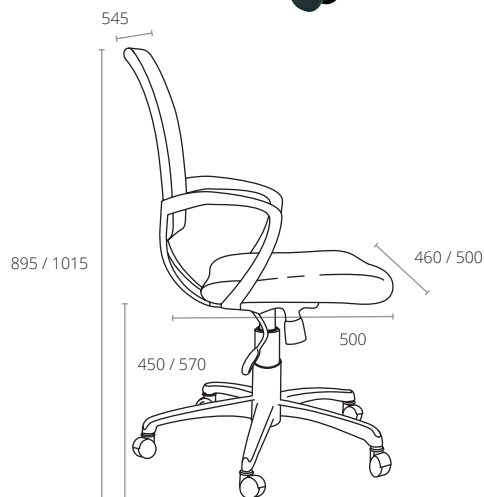

### REF. 6474 - REBEZO

- ▶ Asiento tapizado en nylon
- Base metálica
- Respaldo medio de malla negra
- Asiento regulable en altura mediante pistón a gas
- Giratoria
- 5 ruedas de doble esfera sin freno
- Apoyabrazos de polipropileno incluidos

UD. VENTA: 1

UD. EMBALAJE: 1

#### COLORES DISPONIBLES:

■ AZ 8429368526021      ■ NE 8429368526038



! BASE METÁLICA

# Accesorios

## para Sillas



### ► Para customizar.

Diversos accesorios para complementar los distintos modelos de sillas: ruedas y topes para poder adaptar la silla a su espacio y necesidades de trabajo.

► Más en [www.a2000.link/accesorios](http://www.a2000.link/accesorios)

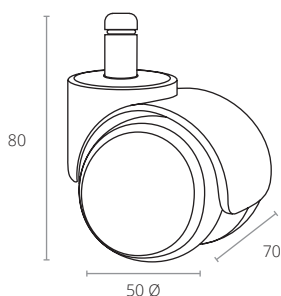

#### REF. 6450JRNO

► Pack de 5 ruedas normales

UD. VENTA: 1

UD. EMBALAJE: 1

#### COLORES DISPONIBLES:

■ NE 8429368531032

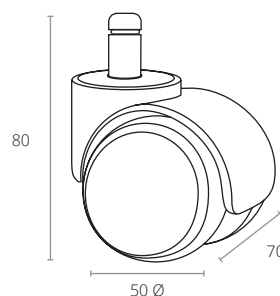

#### REF. 6450JRBL

► Pack de 5 ruedas de goma

UD. VENTA: 1

UD. EMBALAJE: 1

#### COLORES DISPONIBLES:

■ NE 8429368547033

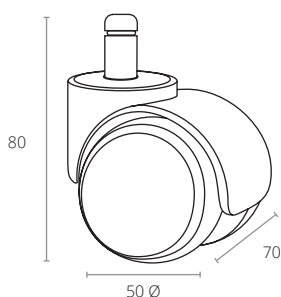

#### REF. 6450JRFR

► Pack de 5 ruedas con freno

UD. VENTA: 1

UD. EMBALAJE: 1

#### COLORES DISPONIBLES:

■ NE 8429368549037

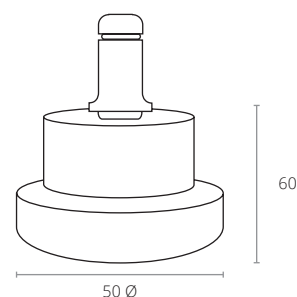

#### REF. 6450JRTO

► Pack de 5 topes

UD. VENTA: 1

UD. EMBALAJE: 1

#### COLORES DISPONIBLES:

■ NE 8429368551030



# Estanterías

## Metálicas

Archivo<sup>®</sup>  
2000

### ▶ Estanterías metálicas de cinco niveles.

Ordena tus instalaciones con nuestras estanterías de fácil montaje.

Todas las estanterías metálicas ofrecen cinco estantes pintados con pintura epoxi poliéster.

Hay tres series: COMFORT y CLICK, con estantes metálicos; y MADERCLICK con estantes de aglomerado.

5 AÑOS DE GARANTÍA.

➤ Más en [www.a2000.link/estanterias](http://www.a2000.link/estanterias)



MONTAJE CON  
TORNILLOS

### KIT COMFORT

- ▶ 5 estantes metálicos
- Capacidad de carga: 100 kg/estante
- Montaje con tornillos
- Transformable en banco de trabajo

REF. SRKC5/300

🛒 UD. VENTA: 1

📦 UD. EMBALAJE: 1

▶ COLORES DISPONIBLES:

BL 8425437180309

REF. SRKC5/400

🛒 UD. VENTA: 1

📦 UD. EMBALAJE: 1

▶ COLORES DISPONIBLES:

BL 8425437180408

REF. SRKC5/500

🛒 UD. VENTA: 1

📦 UD. EMBALAJE: 1

▶ COLORES DISPONIBLES:

BL 8425437047770

## KIT MADERCLICK

- ▶ 5 estantes de aglomerado
- Estructura azul con pintura epoxi poliéster
- Con acceso libre a todos los estantes, sin aspas de enriostamiento
- Capacidad de carga: 150 kg / estante
- Montaje sin tornillos

### REF. SRMC5/400

UD. VENTA: 1

UD. EMBALAJE: 1

#### COLORES DISPONIBLES:

■ AZ 8435104907849

### REF. SRMC5/500

UD. VENTA: 1

UD. EMBALAJE: 1

#### COLORES DISPONIBLES:

■ AZ 8435104912614



## KIT CLICK

- ▶ 5 estantes metálicos
- Estructura azul y estantes blancos
- Con acceso libre a todos los estantes
- Sin aspas de enriostamiento
- Capacidad de carga: 180 kg / estante
- Montaje sin tornillos

### REF. SRSC5/400

UD. VENTA: 1

UD. EMBALAJE: 1

#### COLORES DISPONIBLES:

■ AZ 8435104907313

### REF. SRSC5/500

UD. VENTA: 1

UD. EMBALAJE: 1

#### COLORES DISPONIBLES:

■ AZ 8435104912584

# Bancos de Trabajo

Archivo<sup>®</sup>  
2000

## ► Bancos de trabajo.

No necesitan anclaje a la pared. Estructura rígida.

Montaje sin tornillos.

Soportan hasta 400 o 600 kg de peso en el estante de trabajo, dependiendo del modelo, y 250 kg en el estante de suelo con carga uniformemente repartida.

Accesorios no incluidos.

5 AÑOS DE GARANTÍA.

► Más en [www.a2000.link/bancos](http://www.a2000.link/bancos)



NOVEDAD  
2017

### REF. SRBT2/900BX

- Estructura azul y madera
- 2 estantes
- Panel perforado de 600 x 900 incluido
- Incluye cajón para guardar herramientas
- Soporta hasta 400 kg de peso en el estante de trabajo

UD. VENTA: 1

UD. EMBALAJE: 1

#### COLORES DISPONIBLES:

■ AZ 8435104932476

### REF. SRBT2/1200

- Estructura azul y madera
- 2 estantes
- Panel perforado de 600 x 1200 incluido
- Soporta hasta 600 kg de peso en el estante de trabajo

UD. VENTA: 1

UD. EMBALAJE: 1

#### COLORES DISPONIBLES:

■ AZ 8435104919682



NOVEDAD  
2017



# Carritos de Trabajo

archivo<sup>®</sup>  
2000

## ► Carrito de trabajo.

Requiere montaje.

Soporta hasta 75 kg de peso en la balda, con carga uniformemente repartida.

2 ruedas D80 mm con freno y 2 ruedas D80 mm sin freno.

Accesorios no incluidos.

5 AÑOS DE GARANTÍA.

► Más en [www.a2000.link/carritos](http://www.a2000.link/carritos)



### REF. SRWG2/400BX

- Estructura azul y naranja galvanizada
- 2 bandejas de aglomerado
- 2 cajones metálicos de 320 x 440 x 75 mm
- Soportan 30 kg de peso en cada cajón

UD. VENTA: 1

UD. EMBALAJE: 1

#### COLORES DISPONIBLES:

■ AZ 8435104946329

### REF. SRWG2/400MT

- Estructura azul y naranja galvanizada
- 2 bandejas metálicas

UD. VENTA: 1

UD. EMBALAJE: 1

#### COLORES DISPONIBLES:

■ AZ 8435104946282



# Mural de Herramientas

Archivo<sup>®</sup>  
2000

## ► Panel para herramientas.

Práctico panel rígido, que no se tambalea.

Necesita anclaje a la pared.

Ganchos incluidos para la colocación de las herramientas.

Accesorios no incluidos.

5 AÑOS DE GARANTÍA.

► Más en [www.a2000.link/mural](http://www.a2000.link/mural)

NOVEDAD  
2017

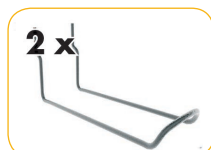
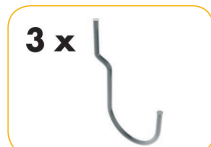
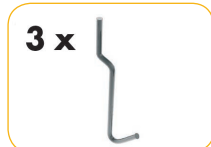

REF. SRPC1200/600

► Panel perforado para sujeción de herramientas

UD. VENTA: 1

UD. EMBALAJE: 1

COLORES DISPONIBLES:

■ AZ 8435104918449

# Percheros

- ▶ Práctico perchero con paraguero y lámpara.

Estructura de acero con acabados de gran calidad.

Seis ganchos para colgar distribuidos en dos alturas.

Lámpara halógena en la parte superior para crear un ambiente cálido.

Paraguero y recogeaguas en la parte inferior.

**archivo**<sup>®</sup>  
2000

➤ Más en [www.a2000.link/percheros](http://www.a2000.link/percheros)



## REF. 5036 Cerceda

- ▶ Perchero con luz halógena incluida. 40W / G9

Base: 290 x 30 mm

Voltaje: 230V / 50 Hz

🛒 UD. VENTA: 1

📦 UD. EMBALAJE: 1

### COLORES DISPONIBLES:

■ AC 8429368820372



# Reposapiés

**archivo<sup>®</sup>**  
2000

## ▶ Reposapiés con efecto masaje.

Reposapiés ergonómicos inyectados en ABS de gran resistencia y superficie con efecto masaje.

Se inclinan para proporcionar el ángulo más cómodo y disponen de base antideslizante.

➤ Más en [www.a2000.link/reposapiés](http://www.a2000.link/reposapiés)

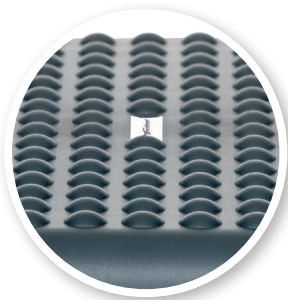

GRADUABLE



REF. 5115

▶ Graduable en ángulo

UD. VENTA: 1

UD. EMBALAJE: 5

COLORES DISPONIBLES:

■ GF 8429368330116



3 ALTURAS

REF. 5120

▶ 3 alturas ajustables con el pie  
Ángulo entre 5° y 15°  
Altura ajustable entre 95 y 170 mm

UD. VENTA: 1

UD. EMBALAJE: 5

COLORES DISPONIBLES:

■ GF 8429368331113



# Bandejas Portaeuros

archivo<sup>®</sup>  
2000

## ► Bajo control.

Diseñadas para evitar errores en cambios y recuentos, cada columna está ligeramente descentrada y subdividida de 5 en 5.

El valor nominal de cada moneda está grabado en relieve de forma legible y duradera.

► Más en [www.a2000.link/bandejaseuros](http://www.a2000.link/bandejaseuros)

## BANDEJAS PORTAEUROS

Fabricadas en plástico inyectado de gran resistencia, estas bandejas portaeuros nos ayudan a clasificar monedas de euro.

REF. 7432

► 6 columnas para monedas

UD. VENTA: 1

UD. EMBALAJE: 40

COLORES DISPONIBLES:

■ GS 8429368332011

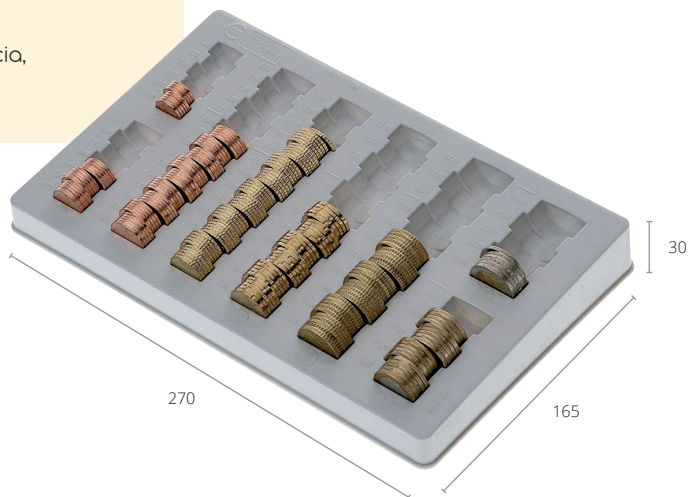

REF. 7442

► 8 columnas para monedas

UD. VENTA: 1

UD. EMBALAJE: 30

COLORES DISPONIBLES:

■ GS 8429368333018

# Cajas Portaeuros

Archivo<sup>®</sup>  
2000

## ► Seguridad de acero.

Asa y cierre de seguridad con dos llaves.

Cajas metálicas en acero pintado de gran calidad para guardar monedas y billetes cómodamente.

Pintura epoxi.

► Más en [www.a2000.link/cajaseuros](http://www.a2000.link/cajaseuros)

PRÁCTICA ASA METÁLICA



REF. 7405

### ► Asa metálica

Tamaño adecuado para cajones de mesa de oficina

UD. VENTA: 1

UD. EMBALAJE: 10

### COLORES DISPONIBLES:

■ AZ	8429368044020	■ RJ	8429368044075
■ NE	8429368044037	■ VE	8429368044051



## CAJAS PORTAEUROS

Incluyen una bandeja interior extraíble fabricada en plástico inyectado de gran resistencia, con columnas para cada valor de moneda descentradas y subdivididas de 5 en 5.



# Relojes de Pared

archivo<sup>®</sup>  
2000

## ► ¡Siempre a tiempo!

Ofrecemos variedad de diseños en relojes de pared, con distintos tamaños, colores y acabados para ofrecer la hora exacta.

Todos nuestros relojes de pared cuentan con una garantía de 3 años, excepto la Ref. CE11826 que ofrece garantía de 1 año.

► Más en [www.a2000.link/relojes](http://www.a2000.link/relojes)

### REF. CE11077

- Reloj de cuarzo silencioso
- Esfera de color negro con números blancos
- Cristal mineral de protección con forma abombada
- Agujas finas y rectas le dan una apariencia elegante
- Funciona con pila LR6, incluida

UD. VENTA: 1

UD. EMBALAJE: 1

#### COLORES DISPONIBLES:

■ NE 3661474110779



### REF. CE11045

- Reloj de cuarzo silencioso
- Acabado de goma
- Esfera de color negro con agujas plateadas y graduación en relieve
- Carcasa fabricada en ABS anti-choque
- Funciona con pila LR6, no incluida

UD. VENTA: 1

UD. EMBALAJE: 1

#### COLORES DISPONIBLES:

■ NE 3661474110458

### REF. CE11826

- Reloj de cuarzo silencioso
- Números negros sobre fondo blanco
- Aguja segunda de color rojo
- Cristal protector
- Funciona con pila LR6, incluida

UD. VENTA: 1

UD. EMBALAJE: 1

#### COLORES DISPONIBLES:

□ BL 3661474118263

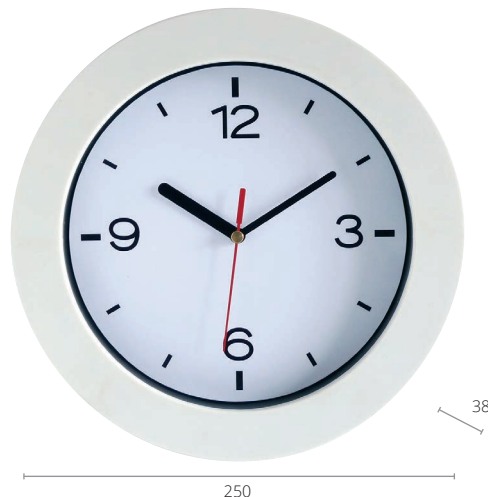



**REF. CE11679**

- ▶ Analógico
- Marco ABS alto impacto
- Vidrio de protección mineral
- Silencioso
- Aguja segunda del color del marco
- Funciona con pila LR6, incluida

👉 UD. VENTA: 1

👉 UD. EMBALAJE: 1

**COLORES DISPONIBLES:**

■ NE	3661474116795	■ LG	3661474116832
■ PT	3661474116801	■ KW	3661474116849
□ BL	3661474116825		



**REF. CE11581**

- ▶ Reloj de cuarzo con 3 agujas
- Pantalla digital de 11 x 3,4 cm, con temperatura interior y fecha, 7 idiomas a elegir
- Cambio automático de mes
- Vidrio mineral de protección
- Funciona con 2 pilas LR6, no incluidas

👉 UD. VENTA: 1

👉 UD. EMBALAJE: 1

**COLORES DISPONIBLES:**

■ AC	3661474115811
------	---------------



**REF. CE11400**

- ▶ Reloj de cuarzo muy silencioso.
- Muestra la hora (con segundero), la temperatura interior y el nivel de humedad
- Frontal negro visible a 30 metros
- Pilas no incluidas

👉 UD. VENTA: 1

👉 UD. EMBALAJE: 1

**COLORES DISPONIBLES:**

■ NE	3661474118171
------	---------------



**REF. CE11384**

- ▶ Estanco
- Marco acero inoxidable
- Vidrio de protección mineral
- Visibilidad a 40 metros
- Funciona con pila LR6, incluida

👉 UD. VENTA: 1

👉 UD. EMBALAJE: 1

**COLORES DISPONIBLES:**

■ AC	3661474113848
------	---------------



### REF. CE820G

► Analógico

Silencioso

Doble graduación con horas y minutos, en color blanco sobre fondo negro para mejor visibilidad, a más de 20 metros

Funciona con pila LR6, incluida

🛒 UD. VENTA: 1

📦 UD. EMBALAJE: 1

#### COLORES DISPONIBLES:

■ LG 3462159002750    ■ RS 3462159002781  
 ■ KW 3462159002811

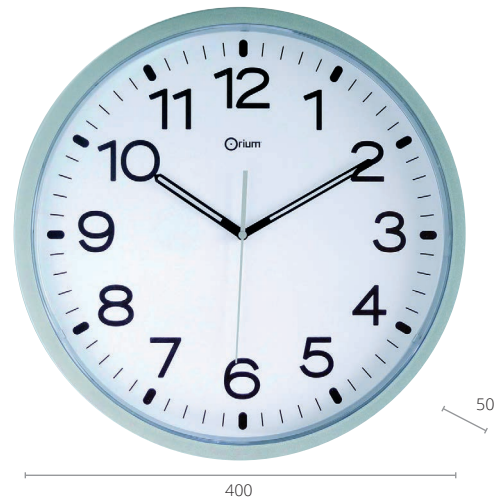

### REF. CE11700

► Analógico

Marco ABS alto impacto

Vidrio de protección mineral

Silencioso

Aguja segunda del color del marco

Funciona con pila LR6, incluida

🛒 UD. VENTA: 1

📦 UD. EMBALAJE: 1

#### COLORES DISPONIBLES:

■ PT 3661474117006



### REF. CE11673

► Analógico

Legible a 40 metros, con grandes dígitos blancos sobre fondo negro

Indica la hora en 4 zonas del mundo: Oeste de Europa, Nueva York, Tokyo y Londres

Elegante acabado en acero

Funciona con 4 pilas LR6, no incluidas

🛒 UD. VENTA: 1

📦 UD. EMBALAJE: 1

#### COLORES DISPONIBLES:

■ AC 3661474116733

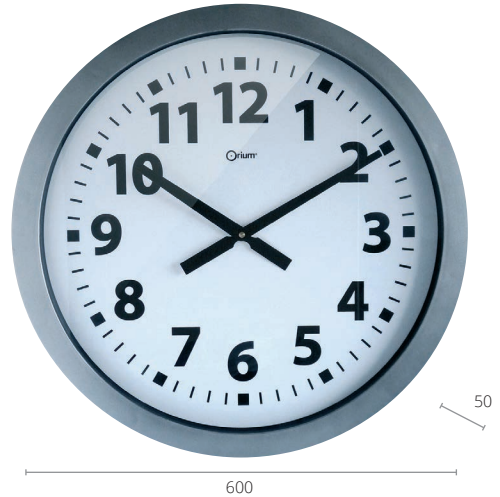

### REF. CE11716

► Reloj de cuarzo

Grandes dígitos sobre fondo blanco

Visible a gran distancia

Especial para espacios grandes

Cristal protector

Funciona con pila LR6, no incluida

🛒 UD. VENTA: 1

📦 UD. EMBALAJE: 1

#### COLORES DISPONIBLES:

■ AC 3661474117167



# Take a Break

## ► Take a Break.

Todo lo necesario para la pausa del café, la organización de reuniones y la recepción, siempre a mano y en su sitio.

archivo<sup>®</sup>  
2000

➤ Más en [www.a2000.link/takeabreak](http://www.a2000.link/takeabreak)

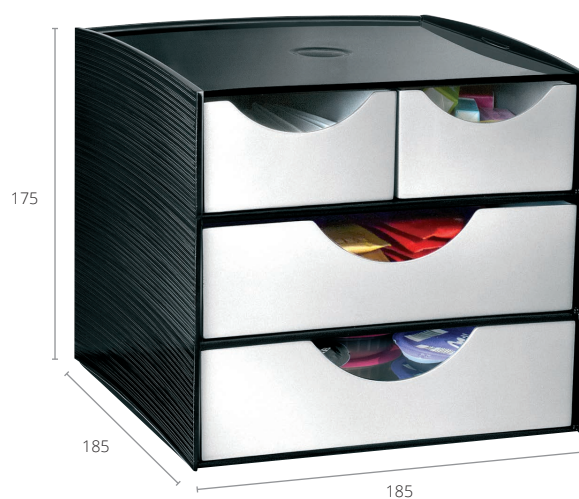

### REF. CE8-2211

- Módulo con 2 cajones grandes y 4 cajones pequeños, para guardar monodosis de café, leche, paletinas, azúcar o servilletas

Todo ordenado y accesible para facilitar la preparación de bebidas calientes

Hendidura en los cajones que facilitan su apertura

Cajones extraíbles y sistema antivuelco

Con antideslizantes en la base

👑 UD. VENTA: 1

📦 UD. EMBALAJE: 1

#### COLORES DISPONIBLES:

■ NE-PT 3462159005126

### REF. CE8-211

- Módulo con 2 cajones grandes y 2 cajones pequeños, para guardar monodosis de café, leche, paletinas, azúcar o servilletas

Todo ordenado y accesible para facilitar la preparación de bebidas calientes

Hendidura en los cajones que facilitan su apertura

Cajones extraíbles y sistema antivuelco

Con antideslizantes en la base

👑 UD. VENTA: 1

📦 UD. EMBALAJE: 1

#### COLORES DISPONIBLES:

■ NE-PT 3462159005249



Descubre la papelera  
REF. CE80719 NE en la  
página 137

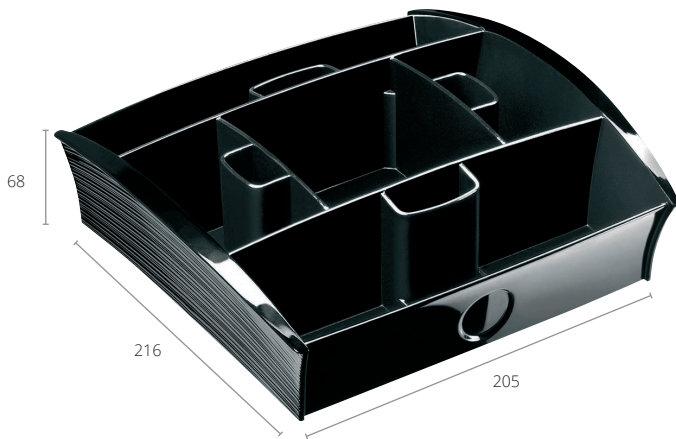

### REF. CE1300

- ▶ Bandeja organizadora para la preparación de las bebidas calientes

Diseñada para colocarse sobre las referencias CE8-2211 y CE8-211

Color negro

🛒 UD. VENTA: 1

📦 UD. EMBALAJE: 1

#### COLORES DISPONIBLES:

■ NE 3462159005300

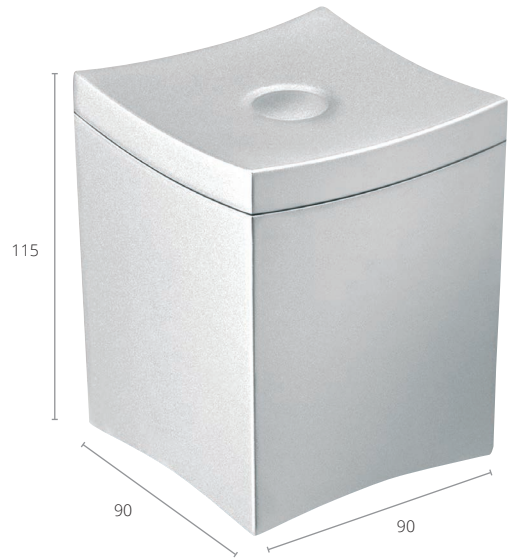

### REF. CE1200

- ▶ Caja multifunción con tapa para guardar bombones, cápsulas de café, etc. o para usar como papelera

Diseñada para colocarse en la casilla central de la bandeja organizadora Ref. CE1300

Color plata

🛒 UD. VENTA: 1

📦 UD. EMBALAJE: 1

#### COLORES DISPONIBLES:

■ PT 3462159005362



### REF. CE1210

- ▶ Caja multifunción con tapa para guardar bombones, cápsulas de café, etc. o para usar como papelera

Diseñada para colocarse en la casilla central de la bandeja organizadora Ref. CE1300

Color cristal transparente

🛒 UD. VENTA: 1

📦 UD. EMBALAJE: 1

#### COLORES DISPONIBLES:

□ CS TP 3462159005393



### REF. CE23005

- ▶ Solución de almacenaje fabricada en poliestireno muy resistente, con un cajón

Capacidad para 45-50 cápsulas de café

Ideal para colocar debajo de la cafetera

🛒 UD. VENTA: 1

📦 UD. EMBALAJE: 1

#### COLORES DISPONIBLES:

■ NE 3462159007212

# Señalización

- ▶ La familia de señalización de Archivo 2000 está formada por más de 80 modelos de señales diferentes fabricadas en PVC.



Más en [www.a2000.link/senalizacion](http://www.a2000.link/senalizacion)



# Carteles

Carteles anunciadores en PVC de 400 micras de espesor

archivo<sup>®</sup>  
2000

- ▶ Impresos en serigrafía naranja fosforescente y negro.

Impresos en serigrafía naranja fosforescente y negro.

Fabricamos cualquier tipo de señal o cartel a medida, tanto en PVC como en aluminio, y con cualquier texto o color (pedidos mínimos).

✂ 50

SG

50

50



Más en [www.a2000.link/carteles](http://www.a2000.link/carteles)



REF. 6160-1

REF. 6160

- ▶ Cartel "SE VENDE"  
Medidas: 700 x 500 mm

UD. VENTA: 5

UD. EMBALAJE: 5

COLORES DISPONIBLES:

■ NE 8429368253033

REF. 6162

- ▶ Cartel "SE VENDE"  
Medidas: 500 x 230 mm

UD. VENTA: 5

UD. EMBALAJE: 5

COLORES DISPONIBLES:

■ NE 8429368254030

REF. 6167

- ▶ Cartel "SE VENDE"  
Medidas: 350 x 250 mm

UD. VENTA: 5

UD. EMBALAJE: 5

COLORES DISPONIBLES:

■ NE 8429368632036

REF. 6160-1

- ▶ Cartel "SE VENDE"  
Medidas: 700 x 500 mm

UD. VENTA: 5

UD. EMBALAJE: 5

COLORES DISPONIBLES:

■ NE 8429368613035

REF. 6165

- ▶ Cartel "SE VENDE"  
Medidas: 500 x 350 mm

UD. VENTA: 5

UD. EMBALAJE: 5

COLORES DISPONIBLES:

■ NE 8429368630032





REF. 6161

- Cartel "SE ALQUILA"  
Medidas: 700 x 500 mm

👑 UD. VENTA: 5

📦 UD. EMBALAJE: 5

COLORES DISPONIBLES:

■ NE 8429368255037

REF. 6163

- Cartel "SE ALQUILA"  
Medidas: 500 x 230 mm

👑 UD. VENTA: 5

📦 UD. EMBALAJE: 5

COLORES DISPONIBLES:

■ NE 8429368256034

REF. 6168

- Cartel "SE ALQUILA"  
Medidas: 350 x 250 mm

👑 UD. VENTA: 5

📦 UD. EMBALAJE: 5

COLORES DISPONIBLES:

■ NE 8429368633033



REF. 6180

- Cartel "SE TRASPASA"  
Medidas: 700 x 500 mm

👑 UD. VENTA: 5

📦 UD. EMBALAJE: 5

COLORES DISPONIBLES:

■ NE 8429368834034



REF. 6161-1

REF. 6161-1

- Cartel "SE ALQUILA"  
Medidas: 700 x 500 mm

👑 UD. VENTA: 5

📦 UD. EMBALAJE: 5

COLORES DISPONIBLES:

■ NE 8429368614032

REF. 6166

- Cartel "SE ALQUILA"  
Medidas: 500 x 350 mm

👑 UD. VENTA: 5

📦 UD. EMBALAJE: 5

COLORES DISPONIBLES:

■ NE 8429368631039

 Fabricamos carteles y señales totalmente a medida. ¡CONSÚLTANOS!

REF. 6181

- Cartel "SE TRASPASA"  
Medidas: 500 x 230 mm

👑 UD. VENTA: 5

📦 UD. EMBALAJE: 5

COLORES DISPONIBLES:

■ NE 8429368835031

REF. 6182

- Cartel "SE TRASPASA"  
Medidas: 500 x 350 mm

👑 UD. VENTA: 5

📦 UD. EMBALAJE: 5

COLORES DISPONIBLES:

■ NE 8429368836038

REF. 6183

- Cartel "SE TRASPASA"  
Medidas: 350 x 250 mm

👑 UD. VENTA: 5

📦 UD. EMBALAJE: 5

COLORES DISPONIBLES:

■ NE 8429368837035

# Señales

Señalización normalizada en PVC de 700 micras de espesor

archivo<sup>®</sup>  
2000

► Fabricamos cualquier tipo de señal o cartel a medida, tanto en PVC como en aluminio, y en cualquier idioma (pedidos mínimos).

Las de salvamento y evacuación, salidas e incendios son fotoluminiscentes clase B (según norma UNE 23035/4:2003).

✂ 50

🖨 SG

🕒 50

🔧 50

📄 Más en [www.a2000.link/señales](http://www.a2000.link/señales)

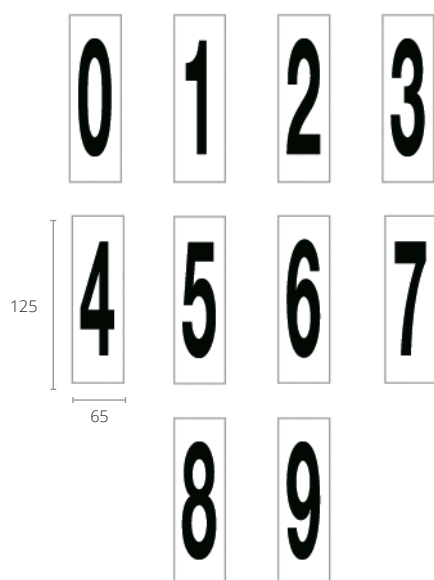

REF. 6169

► Números adhesivos del 0 al 9  
En packs de 10 unidades por número  
Los números adhesivos son removibles  
Perfectos para su uso con los carteles anunciadores

👑 UD. VENTA: 1

📦 UD. EMBALAJE: 1

#### REFERENCIAS DISPONIBLES:

■ 6169-0 NE: 10 unidades del Nº 0	8429368489364
■ 6169-1 NE: 10 unidades del Nº 1	8429368490360
■ 6169-2 NE: 10 unidades del Nº 2	8429368491367
■ 6169-3 NE: 10 unidades del Nº 3	8429368492364
■ 6169-4 NE: 10 unidades del Nº 4	8429368493361
■ 6169-5 NE: 10 unidades del Nº 5	8429368494368
■ 6169-6 NE: 10 unidades del Nº 6	8429368495365
■ 6169-7 NE: 10 unidades del Nº 7	8429368496362
■ 6169-8 NE: 10 unidades del Nº 8	8429368497369
■ 6169-9 NE: 10 unidades del Nº 9	8429368498366

REF. 6171H

► Señales serigrafadas a 1 tinta + fotoluminiscente Clase B

👑 UD. VENTA: 1

📦 UD. EMBALAJE: 1

#### REFERENCIAS DISPONIBLES:

■ 6171-01H RJ: Extintor	8422838163986
■ 6171-02H RJ: Carro Extintor	8422838097816
■ 6171-03H RJ: Boca de Incendio	8422838034576
■ 6174-04H RJ: Pulsador de Alarma	8422838034583

Fabricamos carteles y señales totalmente a medida.  
**¡CONSÚLTANOS!**



224

300

REF. 6170H

► Señales serigrafadas a 1 tinta + fotoluminiscente Clase B

UD. VENTA: 1

UD. EMBALAJE: 1

REFERENCIAS DISPONIBLES:

■ 6170-01H VE: Empujar barra para abrir puerta	8422838131855
■ 6170-02H VE: Salida de Emergencia	8422838131787
■ 6170-03H VE: Salida de Emergencia Izquierda	8422838033180
■ 6170-04H VE: Salida de Emergencia Derecha	8422838033173
■ 6170-05H VE: Botiquín	8422838097960
■ 6170-06H VE: Salida (Pack de 2)	8422838033210
■ 6170-07H VE: Punto de Reunión	8422838036563
■ 6170-10HD VE: Flecha derecha	8422838165621
■ 6170-10HI VE: Flecha izquierda	8422838165614
■ 6170-11H VE: Salida Emergencia Esc. Baja Izq.	8422838033159
■ 6170-12H VE: Salida Emergencia Esc. Baja Der.	8422838033128
■ 6170-13H VE: Salida Emergencia Esc. Sube Izq.	8422838033166
■ 6170-14H VE: Salida Emergencia Esc. Sube Der.	8422838131763

Fabricamos cualquier tipo de señal o cartel a medida, tanto en PVC como en aluminio, y en cualquier idioma (pedidos mínimos).



105

300

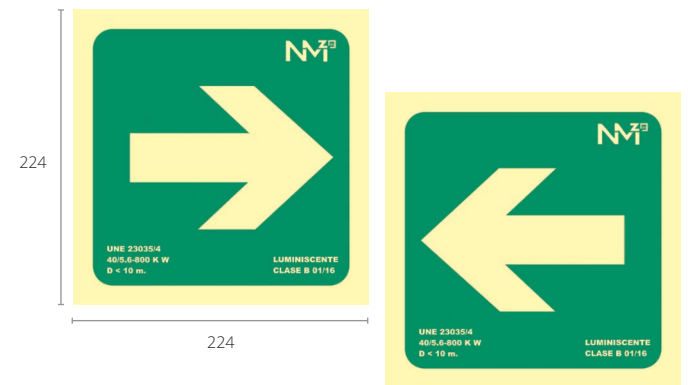

224

224

REF. 6172

► Señales serigrafadas a 2 tintas

UD. VENTA: 1

UD. EMBALAJE: 1

REFERENCIAS DISPONIBLES:

■ 6172-01 AM: Riesgo de Incendio	8429368461582
■ 6172-02 AM: Riesgo de Intoxicación	8429368462589
■ 6172-03 AM: Riesgo Eléctrico	8429368463586
■ 6172-04 AM: ¡Atención! Carga Suspendida	8429368464583
■ 6172-05 AM: ¡Atención! Paso de Carretilla	8429368465580
■ 6172-06 AM: ¡Atención! Cuidado con los perros	8429368466587
■ 6172-07 AM: ¡Atención! Riesgo de Atrapamiento	8429368467584
■ 6172-08 AM: Riesgo Indeterminado	8429368468581
■ 6172-09 AM: Cámaras de Vigilancia en grabación	8429368610584

297



210



Fabricamos cualquier tipo de señal o cartel a medida, tanto en PVC como en aluminio, y en cualquier idioma (pedidos mínimos).

REF. 6173

► Señales serigrafadas a 1 tinta

UD. VENTA: 1

UD. EMBALAJE: 1

REFERENCIAS DISPONIBLES:

■ 6173-01 AZ: Obligatorio uso de casco	8429368469564
■ 6173-02 AZ: Obligatorio uso de gafas	8429368470560
■ 6173-03 AZ: Obligatorio uso de guantes	8429368471567
■ 6173-04 AZ: Obligatorio uso de pantalla protect.	8429368472564
■ 6173-05 AZ: Obligatorio uso de botas	8429368473561
■ 6173-06 AZ: Obligatorio uso de protección acúst.	8429368474568
■ 6173-07 AZ: Parking Visitas	8429368475565
■ 6173-08 AZ: Parking Empleados	8429368476562
■ 6173-09 AZ: Parking Minusválidos	8429368568564
■ 6173-10 AZ: Parking	8429368609564



210

297





REF. 6174

► Señales serigrafiadas a 2 tintas

UD. VENTA: 1

UD. EMBALAJE: 1

REFERENCIAS DISPONIBLES:

■ 6174-01 RJ: Prohibido depositar materiales...	8429368477576
■ 6174-02 RJ: Prohibido fumar	8429368478573
■ 6174-03 RJ: Perros No	8429368479570
■ 6174-04 RJ: Alto: Accesible sólo a personal aut.	8429368480576
■ 6174-05 RJ: Prohibido el paso	8429368481573
■ 6174-06 RJ: No utilizar en caso de emergencia	8429368482570
■ 6174-07 RJ: No hay salida	8429368483577
■ 6174-08 RJ: Prohibido Usar Teléfonos Móviles	8429368611574

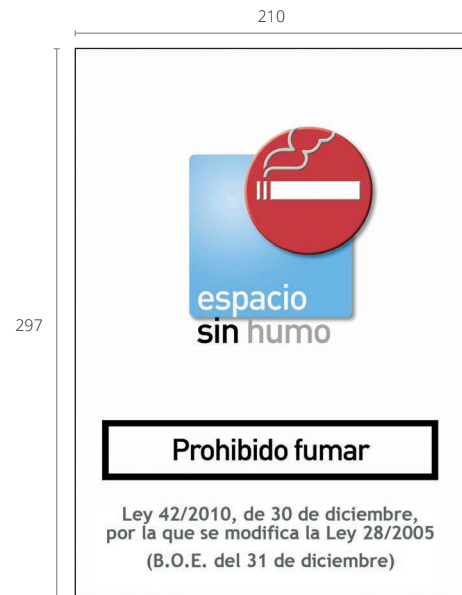
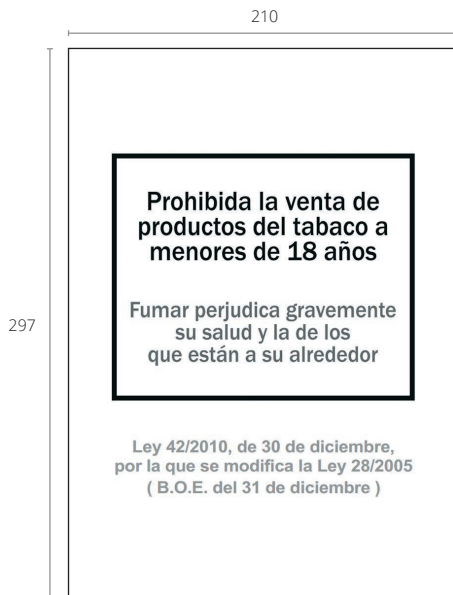

REF. 6175-01

► Serigrafiada a 1 tinta

Modelo recomendado por Sanidad y Consumo: "Prohibida la venta de productos del tabaco a menores de 18 años. Ley 42/2010 por la que se modifica la Ley 28/2005 de medidas sanitarias frente al tabaquismo"

Modelo adecuado a la Ley vigente

UD. VENTA: 1

UD. EMBALAJE: 1

COLORES DISPONIBLES:

■ NE 8429368519030

REF. 6175-04

► Serigrafiada a 4 tintas

Modelo recomendado por Sanidad y Consumo: "Espacio sin humo. Prohibido fumar. Ley 42/2010 por la que se modifica la Ley 28/2005 de medidas sanitarias frente al tabaquismo"

Modelo adecuado a la Ley vigente

UD. VENTA: 1

UD. EMBALAJE: 1

COLORES DISPONIBLES:

■ SU 8429368522153

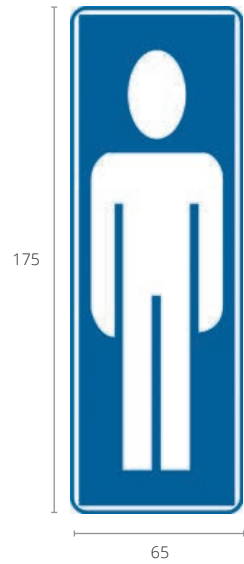

**REF. 6177**

► Señales serigráficas a 2 tintas  
Adhesivas

UD. VENTA: 1

UD. EMBALAJE: 1

**REFERENCIAS DISPONIBLES:**

■ 6177-00 GS: Servicios	8429368884015
■ 6177-01 GS: Servicios Caballeros	8429368885012
■ 6177-02 GS: Servicios Damas	8429368886019
■ 6177-03 GS: Tirar	8429368887016
■ 6177-04 GS: Empujar	8429368888013
■ 6177-05 GS: Salida (izquierda)	8429368889010
■ 6177-06 GS: Salida (derecha)	8429368890016
■ 6177-07 GS: Salida (sin indicación)	8429368891013
■ 6177-08 GS: Entrada (izquierda)	8429368892010
■ 6177-09 GS: Entrada (derecha)	8429368893017
■ 6177-10 GS: Entrada (sin indicación)	8429368894014
■ 6177-11 GS: Servicios Minusválidos	8429368032010

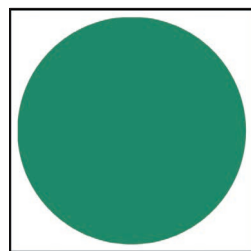
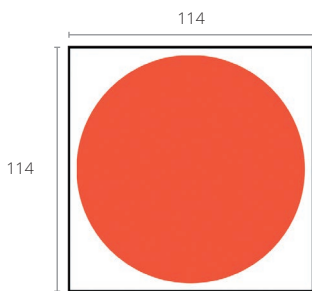

**REF. 6178-01**

► Pack de 5 puntos adhesivos de señalización

Visible a ambos lados del cristal

UD. VENTA: 1

UD. EMBALAJE: 1

**COLORES DISPONIBLES:**

■ RJ 8429368033079 ■ VE 8429368033055

**REF. RD30070**

► Panel plástico para señalización de suelo mojado

Incluye pictograma de señalización y texto de advertencia

UD. VENTA: 1

UD. EMBALAJE: 1

**COLORES DISPONIBLES:**

■ AM 8426583909639

# Archicubo

- ▶ Presentamos nuestra línea de organizadores modulares inyectados en poliestireno transparente de gran calidad y alto brillo.



Más en [www.a2000.link/archicubo](http://www.a2000.link/archicubo)





# Archicubo

Prácticos organizadores modulares.

archivo<sup>®</sup>  
2000

- ▶ Inyectados en poliestireno transparente y alto brillo.

Ideales para organizar y clasificar todo tipo de pequeño material en el interior de armarios, estantes o cajones.

Su innovador sistema de clips permite unirlos y apilarlos vertical y horizontalmente.

Con 9 posibilidades de clasificación diferentes: huecos, con divisores (tanto en vertical como en horizontal) o con distintas combinaciones de cajones. Cada modelo incluye 2 clips de sujeción de plástico.

Cajones extraíbles y de apertura independiente.

➤ Más en [www.a2000.link/archicubo](http://www.a2000.link/archicubo)



Organizadores inyectados en poliestireno transparente y alto brillo.

✂ 50

🖨 SG

🖨 TG

🔪 50



Clips de sujeción de plástico para formar estructuras firmes.



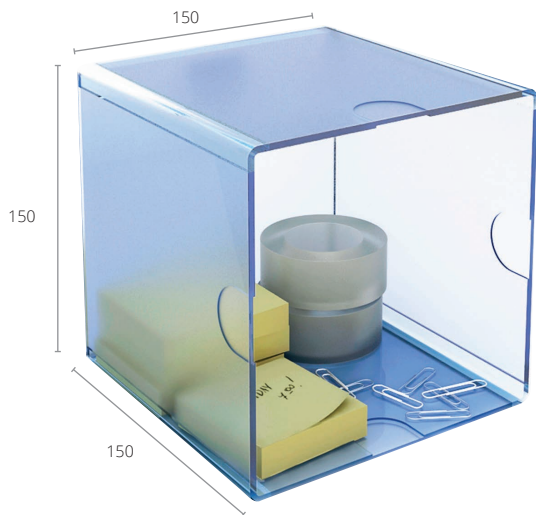

### REF. 6701 TP

▶ Hueco  
Colores transparentes

UD. VENTA: 1

UD. EMBALAJE: 8

#### COLORES DISPONIBLES:

AZ TP 8429368204271     CS TP 8429368204295

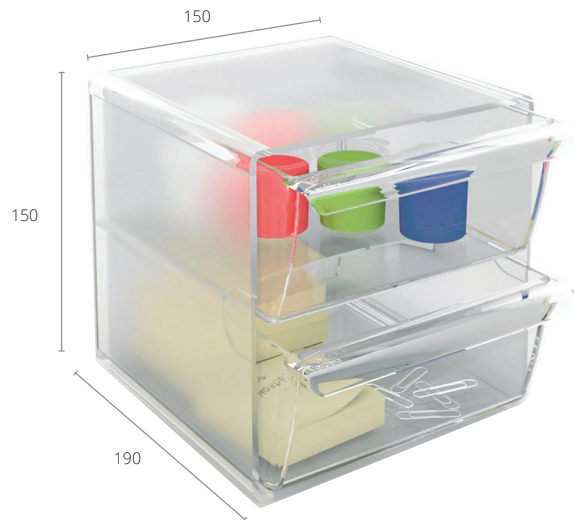

### REF. 6702 TP

▶ 2 cajones grandes extraíbles que se pueden abrir de manera independiente  
Interior cajones: 145 x 135 x 65 mm  
Colores transparentes

UD. VENTA: 1

UD. EMBALAJE: 8

#### COLORES DISPONIBLES:

AZ TP 8429368205278     CS TP 8429368205292

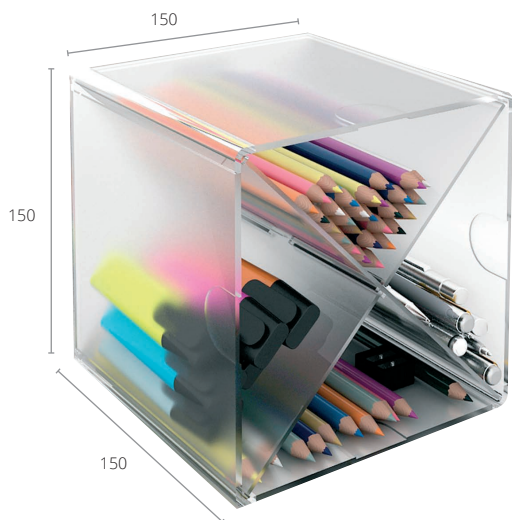

### REF. 6703 TP

▶ Divisor en aspa  
4 compartimentos  
Colores transparentes

UD. VENTA: 1

UD. EMBALAJE: 8

#### COLORES DISPONIBLES:

AZ TP 8429368206275     CS TP 8429368206299

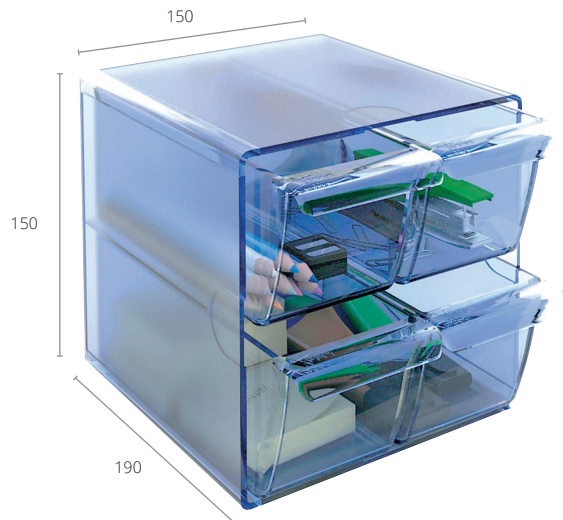

### REF. 6704 TP

▶ 4 cajones pequeños extraíbles que se pueden abrir de manera independiente  
Interior cajones: 145 x 65 x 65 mm  
Colores transparentes

UD. VENTA: 1

UD. EMBALAJE: 8

#### COLORES DISPONIBLES:

AZ TP 8429368207272     CS TP 8429368207296

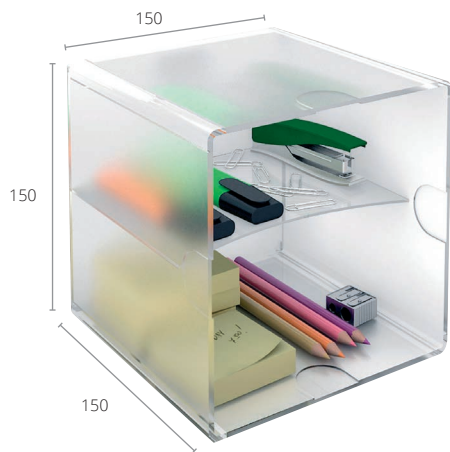

### REF. 6705 TP

#### ► Divisor

Con posibilidad de dividir tanto en vertical como en horizontal  
Colores transparentes

UD. VENTA: 1

UD. EMBALAJE: 8

#### COLORES DISPONIBLES:

■ AZ TP 8429368208279    □ CS TP 8429368208293

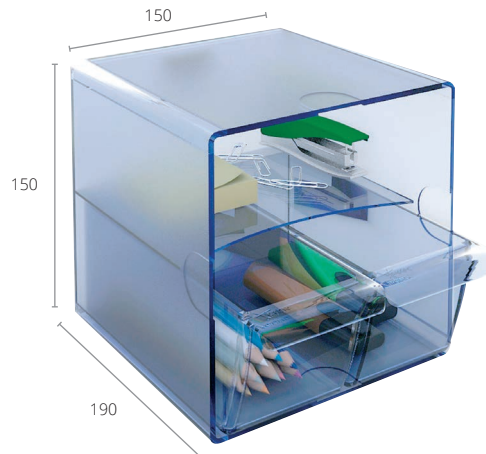

### REF. 6706 TP

#### ► 2 cajones pequeños extraíbles que pueden ir en la parte superior o en la inferior

Interior cajones: 145 x 65 x 65 mm  
Colores transparentes

UD. VENTA: 1

UD. EMBALAJE: 8

#### COLORES DISPONIBLES:

■ AZ TP 8429368209276    □ CS TP 8429368209290

## A medida y... personalizados



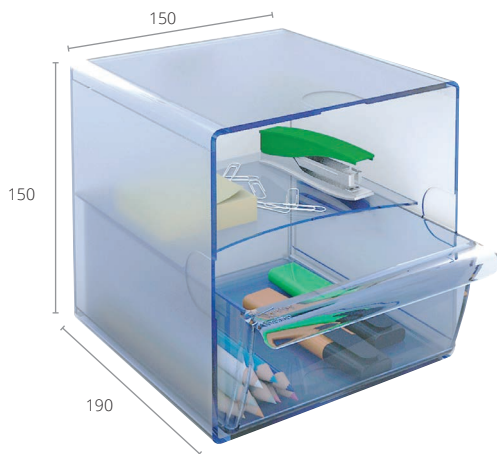

- Organizador modular ideal para armarios, estantes y cajones.
- Sistema de clips fabricados en plástico inyectado que permite unir y apilar los archicubos, tanto de manera vertical como horizontal sin que se caigan.
- Cajones extraíbles y de apertura independiente.



### REF. 6707 TP

- ▶ 1 cajón grande extraíble que se puede colocar tanto en la parte inferior como en la superior
- Interior cajón: 145 x 135 x 65 mm
- Colores transparentes

 UD. VENTA: 1

 UD. EMBALAJE: 8

#### COLORES DISPONIBLES:

AZ TP 8429368210272

CS TP 8429368210296

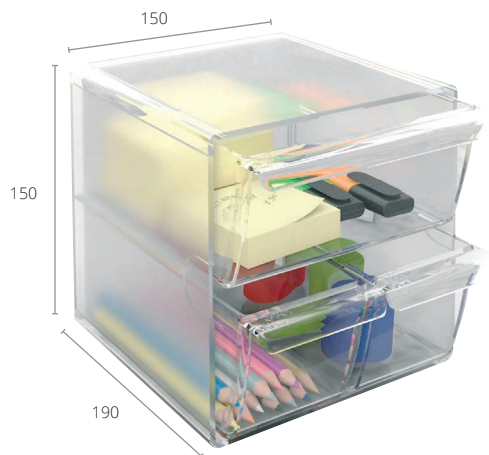

### REF. 6708 TP

- ▶ 2 cajones pequeños y 1 grande, extraíbles y de apertura independiente

Medida interior cajón grande: 145 x 135 x 65 mm

Medida interior cajones pequeños: 145 x 65 x 65 mm

Colores transparentes

 UD. VENTA: 1

 UD. EMBALAJE: 8

#### COLORES DISPONIBLES:

AZ TP 8429368211279

CS TP 8429368211293

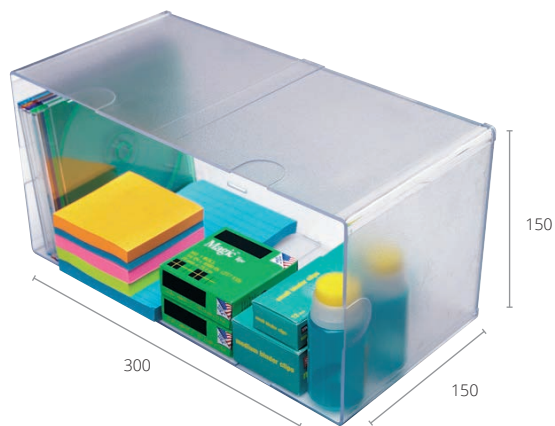

### REF. DE350501 TP

- ▶ Archicubo doble hueco
- Color cristal transparente

 UD. VENTA: 1

 UD. EMBALAJE: 4

#### COLORES DISPONIBLES:

CS TP 0079916023830

## Organización inteligente







CAFÉ LONG  
Classic

CARTE NOIRE  
ESPRESSO  
Décaféiné

Milk

SALMAZA  
CORTADO

ESPRESSO  
Décaféiné  
CARTE NOIRE

Azucarera  
azúcar blanco

Azucarera  
La vida sabe mejor  
azúcar blanco

SCH



# Expositores

- ▶ Una gran familia de expositores, tanto de sobremesa como murales y de pie, todos ellos de alta calidad y resistencia con nuevas líneas Premium de fabricación española.

 Más en [www.a2000.link/expositores](http://www.a2000.link/expositores)



New  
collection

# ArchiPlay

## Sobremesa

archivo<sup>®</sup>  
2000

### Expositores para folletos y material promocional.

Expositores inyectados en poliestireno transparente de alta calidad.

Permiten mostrar una gran cantidad de información en el mínimo espacio. Ideales para bancos, agencias de seguros, ferias, etc.

Medidas interiores de los compartimentos:

DIN A4 vertical: 27 x 234 x 300 mm

DIN A4 horizontal: 27 x 324 x 210 mm

Más en [www.a2000.link/archiplay](http://www.a2000.link/archiplay)



#### REF. 6101 TP

- ▶ DIN A4 vertical
- 1 compartimento
- Colores transparentes

📦 UD. VENTA: 1

📦 UD. EMBALAJE: 8

#### COLORES DISPONIBLES:

- AZ TP 8429368212276
- VE TP 8429368212283
- CS TP 8429368212290



#### REF. 6102 TP

- ▶ DIN A4 vertical
- 2 compartimentos
- Colores transparentes

📦 UD. VENTA: 1

📦 UD. EMBALAJE: 4

#### COLORES DISPONIBLES:

- AZ TP 8429368213273
- VE TP 8429368213280
- CS TP 8429368213297



## ARCHIPLAY

Adaptables a diferentes tamaños de papel: DIN A4 (vertical y horizontal), 1/3 DIN A4 vertical, DIN A5 y 210 x 210 mm.



6 huecos

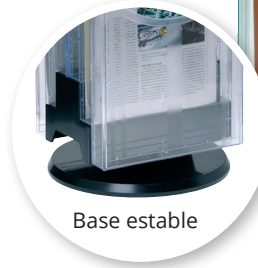

Base estable



**REF. 6106 TP**

► Torre giratoria formato DIN A4 vertical  
6 compartimentos, 2 caras  
Base resistente  
Colores transparentes

UD. VENTA: 1  
 UD. EMBALAJE: 1

**COLORES DISPONIBLES:**

AZ TP 8429368233271  CS TP 8429368233295  
 VE TP 8429368233288



**REF. 6105 TP**

► DIN A4 vertical  
5 compartimentos  
Colores transparentes

UD. VENTA: 1  
 UD. EMBALAJE: 2

**COLORES DISPONIBLES:**

AZ TP 8429368214270  CS TP 8429368214294  
 VE TP 8429368214287

**REF. 6111 TP**

► DIN A4 horizontal  
1 compartimento, 2 separadores  
Colores transparentes

UD. VENTA: 1  
 UD. EMBALAJE: 8

**COLORES DISPONIBLES:**

AZ TP 8429368215277  CS TP 8429368215291  
 VE TP 8429368215284





**REF. 6112 TP**

► DIN A4 horizontal  
2 compartimentos, 4 separadores  
Colores transparentes

🛒 UD. VENTA: 1  
📦 UD. EMBALAJE: 4

**COLORES DISPONIBLES:**

■ AZ TP 8429368216274      □ CS TP 8429368216298  
■ VE TP 8429368216281

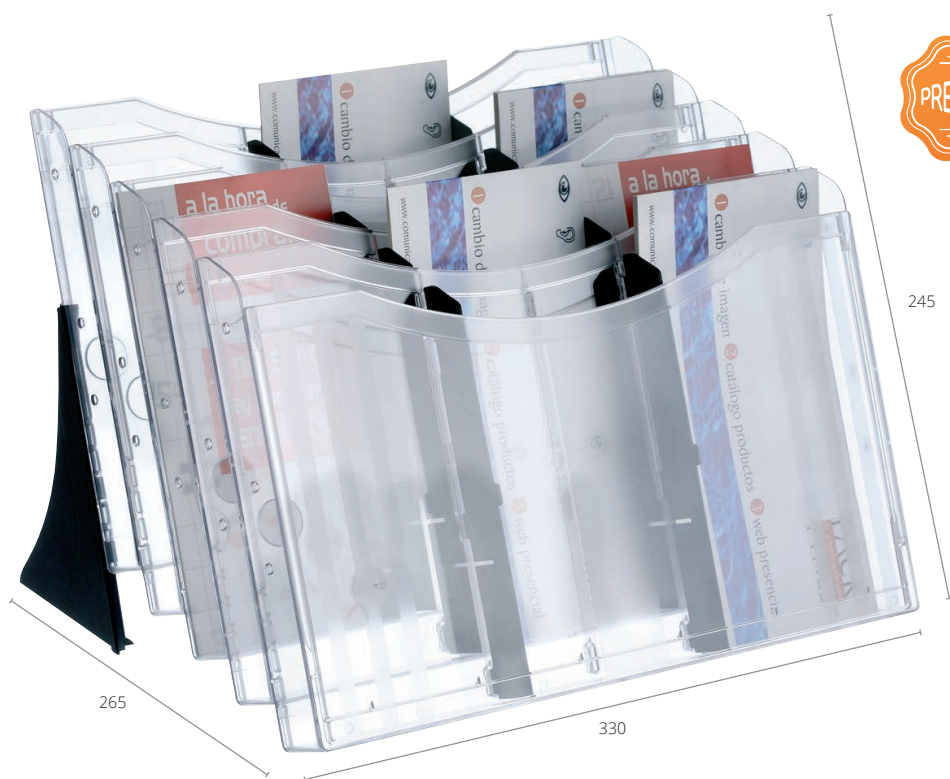

**REF. 6115 TP**

► DIN A4 horizontal  
5 compartimentos, 10 separadores  
Colores transparentes

🛒 UD. VENTA: 1  
📦 UD. EMBALAJE: 2

**COLORES DISPONIBLES:**

■ AZ TP 8429368217271      □ CS TP 8429368217295  
■ VE TP 8429368217288



# ArchiPlay

## Murales

archivo<sup>®</sup>  
2000

- ▶ Atractiva presentación y fácil localización del contenido.

Se presentan completamente montados y se fijan fácilmente a la pared (se suministran con tornillos y tacos).

El conjunto sobresale de la pared 150 mm en los modelos verticales y 115 mm en los horizontales.

➤ Más en [www.a2000.link/archiplaymural](http://www.a2000.link/archiplaymural)



### REF. 6121 TP

- ▶ DIN A4 vertical
- 1 compartimento
- Colores transparentes

🛒 UD. VENTA: 1

📦 UD. EMBALAJE: 1

#### COLORES DISPONIBLES:

■ AZ TP 8429368400277      □ CS TP 8429368400291  
■ VE TP 8429368400284

### REF. 6123 TP

- ▶ DIN A4 vertical
- 3 compartimentos
- Colores transparentes

🛒 UD. VENTA: 1

📦 UD. EMBALAJE: 1

#### COLORES DISPONIBLES:

■ AZ TP 8429368234278      □ CS TP 8429368234292  
■ VE TP 8429368234285



## ARCHIPLAY

¡Crea tu propio ArchiPlay mural formato DIN A4 vertical u horizontal combinando sus piezas individuales!



### REF. 6126 TP

- ▶ DIN A4 vertical
- 6 compartimentos
- Colores transparentes

UD. VENTA: 1  
 UD. EMBALAJE: 1

#### COLORES DISPONIBLES:

AZ TP 8429368235275       CS TP 8429368235299  
 VE TP 8429368235282



### REF. 6133 TP

- ▶ DIN A4 horizontal
- 3 compartimentos, 6 separadores
- Colores transparentes

UD. VENTA: 1  
 UD. EMBALAJE: 1

#### COLORES DISPONIBLES:

AZ TP 8429368236272       CS TP 8429368236296  
 VE TP 8429368236289

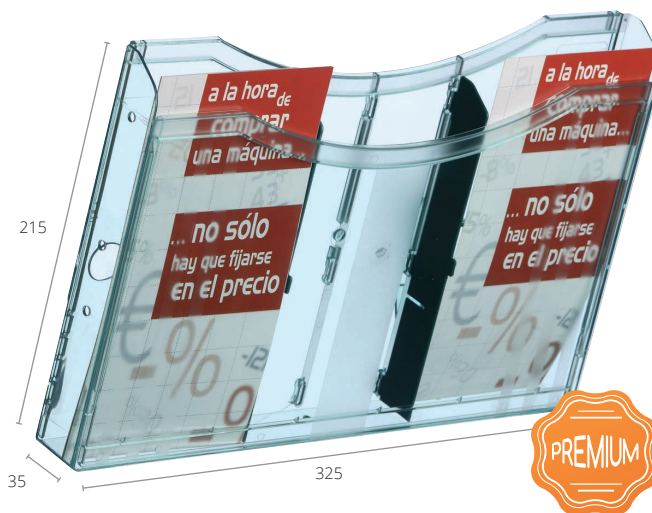

### REF. 6131 TP

- ▶ DIN A4 horizontal
- 1 compartimento, 2 separadores
- Colores transparentes

UD. VENTA: 1  
 UD. EMBALAJE: 1

#### COLORES DISPONIBLES:

AZ TP 8429368564276       CS TP 8429368564290  
 VE TP 8429368564283



### REF. 6136 TP

- ▶ DIN A4 horizontal
- 6 compartimentos, 12 separadores
- Colores transparentes

UD. VENTA: 1  
 UD. EMBALAJE: 1

#### COLORES DISPONIBLES:

AZ TP 8429368237279       CS TP 8429368237293  
 VE TP 8429368237286

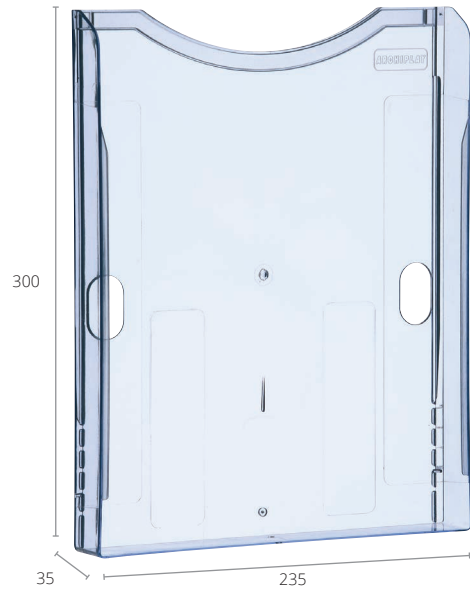
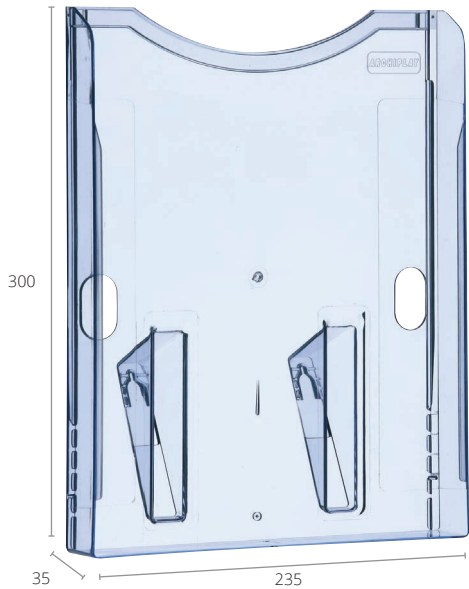

### REF. 6100MV TP

- ▶ Pieza individual DIN A4 vertical
- Bandeja mural
- Colores transparentes

UD. VENTA: 1

UD. EMBALAJE: 8

#### COLORES DISPONIBLES:

- AZ TP 8429368508270
- CS TP 8429368508294
- VE TP 8429368508287

### REF. 6100BV TP

- ▶ Pieza individual DIN A4 vertical
- Bandeja intermedia
- Colores transparentes

UD. VENTA: 1

UD. EMBALAJE: 16

#### COLORES DISPONIBLES:

- AZ TP 8429368502278
- CS TP 8429368502292
- VE TP 8429368502285



## ARCHIPLAY

Adaptables a diferentes tamaños de papel gracias a sus separadores móviles.

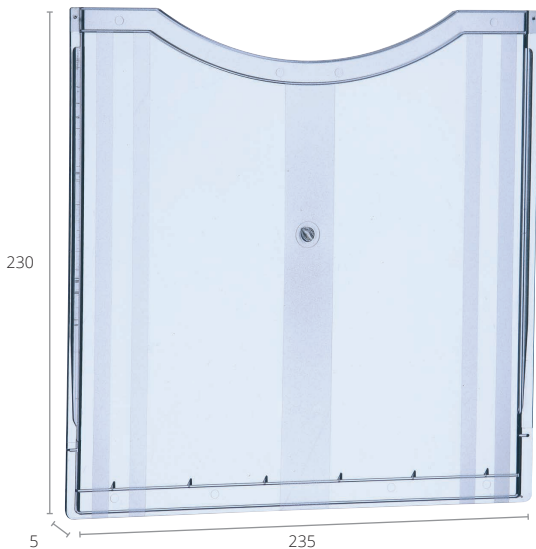

### REF. 6100TV TP

- ▶ Pieza individual DIN A4 vertical
- Tapa frontal
- Colores transparentes

UD. VENTA: 1

UD. EMBALAJE: 60

#### COLORES DISPONIBLES:

- AZ TP 8429368514271
- CS TP 8429368514295
- VE TP 8429368514288

### REF. 6100MH TP

- ▶ Pieza individual DIN A4 horizontal
- Bandeja mural
- Colores transparentes

UD. VENTA: 1

UD. EMBALAJE: 10

#### COLORES DISPONIBLES:

- AZ TP 8429368505279
- CS TP 8429368505293
- VE TP 8429368505286

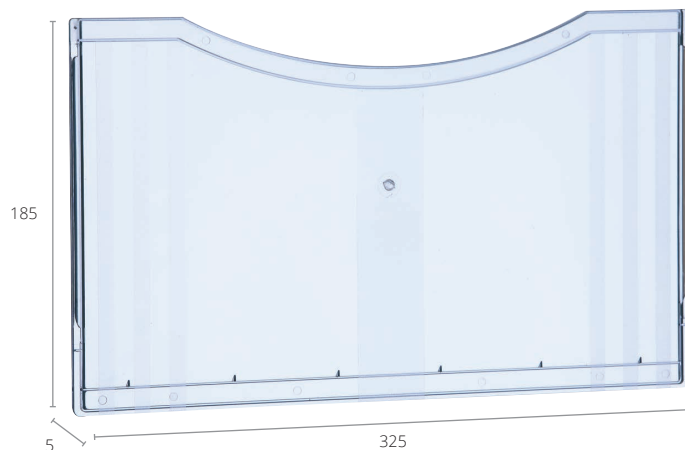

### REF. 6100BH TP

- ▶ Pieza individual DIN A4 horizontal
- Bandeja intermedia
- Colores transparentes

UD. VENTA: 1

UD. EMBALAJE: 20

#### COLORES DISPONIBLES:

- AZ TP 8429368499271
- CS TP 8429368499295
- VE TP 8429368499288

### REF. 6100TH TP

- ▶ Pieza individual DIN A4 horizontal
- Tapa frontal
- Colores transparentes

UD. VENTA: 1

UD. EMBALAJE: 60

#### COLORES DISPONIBLES:

- AZ TP 8429368511270
- CS TP 8429368511294
- VE TP 8429368511287

## Construye tu ArchiPlay a medida

Puedes montar un ArchiPlay de pared a medida para formatos DIN A4, tanto vertical como horizontalmente, comprando las piezas sueltas en cualquiera de los 3 colores disponibles (cristal, verde o azul).

### CONSTRUCCIÓN ARCHIPLAY HORIZONTAL



REF. 6100 MH TP



REF. 6100 BH TP



REF. 6100 TH TP

Ejemplo para la construcción de un Archiplay horizontal de 5 compartimentos. Necesitarás:

- 1 bandeja de pared Ref. 6100 MH TP
- 4 bandejas intermedias Ref. 6100 BH TP
- 1 tapa frontal Ref. 6100 TH TP

### CONSTRUCCIÓN ARCHIPLAY VERTICAL



REF. 6100 MV TP



REF. 6100 BV TP



REF. 6100 TV TP

Ejemplo para la construcción de un Archiplay vertical de 5 compartimentos. Necesitarás:

- 1 bandeja de pared Ref. 6100 MV TP
- 4 bandejas intermedias Ref. 6100 BV TP
- 1 tapa frontal Ref. 6100 TV TP



# Portafolletos

## de Sobremesa

**archivo**<sup>®</sup>  
2000

- ▶ De uno o varios compartimentos con base de apoyo muy estable.

Fabricados en poliestireno de gran calidad y alto brillo.

Ofrecemos distintos tipos de portafolletos, con uno o varios compartimentos escalonados, válidos para sobremesa, y algunos de ellos también para colgar en la pared.

➤ Más en [www.a2000.link/portafolletos](http://www.a2000.link/portafolletos)



### REF. 6141 TP

- ▶ Formato 1/3 DIN A4 vertical
- Espesor 3 mm
- Ultragrueso
- Fondo cajetín: 40 mm
- Color transparente

UD. VENTA: 1

UD. EMBALAJE: 60

#### COLORES DISPONIBLES:

CS TP 8429368218292

250 SG TG 1000

### REF. 6142 TP

- ▶ Formato DIN A5 vertical
- Espesor 3 mm
- Ultragrueso
- Fondo cajetín: 40 mm
- Color transparente

UD. VENTA: 1

UD. EMBALAJE: 25

#### COLORES DISPONIBLES:

CS TP 8429368219299

250 SG TG 1000



### REF. 6143 TP

- ▶ Formato DIN A4 vertical
- Espesor 3 mm
- Ultragrueso
- Fondo cajetín: 40 mm
- Color transparente

UD. VENTA: 1

UD. EMBALAJE: 14

#### COLORES DISPONIBLES:

CS TP 8429368220295

250 SG TG 1000





98

113

83

#### REF. DE77501 TP

- ▶ Formato 1/3 DIN A4 vertical
- Opción de montaje en la pared
- Color transparente

UD. VENTA: 1

UD. EMBALAJE: 18

#### COLORES DISPONIBLES:

CS TP 0079916775012



200

170

97

#### REF. DE74901 TP

- ▶ Formato DIN A5 vertical
- Opción de montaje en la pared
- Color transparente

UD. VENTA: 1

UD. EMBALAJE: 18

#### COLORES DISPONIBLES:

CS TP 0079916749013



274

233

92

#### REF. DE77001 TP

- ▶ Formato DIN A4 vertical
- Opción de montaje en la pared
- Color transparente

UD. VENTA: 1

UD. EMBALAJE: 7

#### COLORES DISPONIBLES:

CS TP 0079916770017



281

237

119

#### REF. DE680401 TP

- ▶ Portafolletos DIN A4 vertical
- Incluye un portatarjetas de visita formato horizontal en la parte delantera
- Color transparente

UD. VENTA: 1

UD. EMBALAJE: 12

#### COLORES DISPONIBLES:

CS TP 0079916039244



NOVEDAD  
2017



**REF. DE77401 TP**

- ▶ 3 alturas y 6 compartimentos para formato 1/3 DIN A4 vertical
- Opción de montaje en la pared
- Color transparente

- 🏠 UD. VENTA: 1
- 📦 UD. EMBALAJE: 2

**COLORES DISPONIBLES:**

- ☐ CS TP 0079916779416

**REF. DE77301 TP**

- ▶ 3 alturas para formato DIN A4 vertical
- Opción de montaje en la pared
- Color transparente

- 🏠 UD. VENTA: 1
- 📦 UD. EMBALAJE: 2

**COLORES DISPONIBLES:**

- ☐ CS TP 0079916773018



- 🏠 UD. VENTA: 1
- 📦 UD. EMBALAJE: 2

- 🏠 UD. VENTA: 1
- 📦 UD. EMBALAJE: 4

- 🏠 UD. VENTA: 1
- 📦 UD. EMBALAJE: 4

**REF. DE77441 TP**

- ▶ 4 alturas para formato DIN A4 vertical
- Opción de montaje en la pared
- Color transparente

**COLORES DISPONIBLES:**

- ☐ CS TP 0079916774411

**REF. DE77701 TP**

- ▶ 4 alturas para formato 1/3 DIN A4 vertical
- Opción de montaje en la pared
- Color transparente

**COLORES DISPONIBLES:**

- ☐ CS TP 0079916777016

**REF. DE77901 TP**

- ▶ 4 alturas para formato DIN A5 vertical
- Opción de montaje en la pared
- Color transparente

**COLORES DISPONIBLES:**

- ☐ CS TP 0079916779010



# Portanombres de Sobremesa

**archivo**<sup>®</sup>  
2000

- ▶ Perfecta presentación con nuestros portanombres de sobremesa.

Fabricados en poliestireno transparente cristal.

Posible fabricación de portanombres de sobremesa de medidas especiales.

➤ Más en [www.a2000.link/portanombres](http://www.a2000.link/portanombres)



REF. 6144P TP

- ▶ Portanombres de sobremesa pequeño

🏠 UD. VENTA: 1

📦 UD. EMBALAJE: 300

COLORES DISPONIBLES:

CS TP 8429368239297

✂ 250

🖨 SG

🖨 TG

🕒 20



REF. 6144G TP

- ▶ Portanombres de sobremesa grande

🏠 UD. VENTA: 1

📦 UD. EMBALAJE: 150

COLORES DISPONIBLES:

CS TP 8429368238290

✂ 250

🖨 SG

🖨 TG

🕒 20

## Portanombres Premium a medida

Los portanombres de sobremesa pueden ser personalizados mediante serigrafía o tampografía.

Además, a partir de 20 unidades, podemos fabricar portanombres de sobremesa en medidas especiales.

*A tu medida!*







**REF. DE778901 TP**

▶ Portanombres de sobremesa doble cara, ancho DIN A6

 UD. VENTA: 1

 UD. EMBALAJE: 12

**COLORES DISPONIBLES:**

CS TP 0079916019772



**REF. DE48701 TP**

▶ Portanombres de sobremesa doble cara, ancho DIN A5

 UD. VENTA: 1

 UD. EMBALAJE: 12

**COLORES DISPONIBLES:**

CS TP 0079916487014



**REF. DE48601 TP**

▶ Portanombres de sobremesa doble cara, ancho DIN A4

 UD. VENTA: 1

 UD. EMBALAJE: 12

**COLORES DISPONIBLES:**

CS TP 0079916486017



**REF. DE68801 TP**

▶ Portanombres de sobremesa doble cara

 UD. VENTA: 1

 UD. EMBALAJE: 12

**COLORES DISPONIBLES:**

CS TP 0079916688015



# Expositores

de Sobremesa en forma de L

**archivo**<sup>®</sup>  
2000

- ▶ Múltiples tamaños en forma de L, con visibilidad por una cara.

El documento se desliza lateralmente y tienen una amplia base que los hace muy estables.

Fabricados en poliestireno transparente cristal.

 Más en [www.a2000.link/formaL](http://www.a2000.link/formaL)

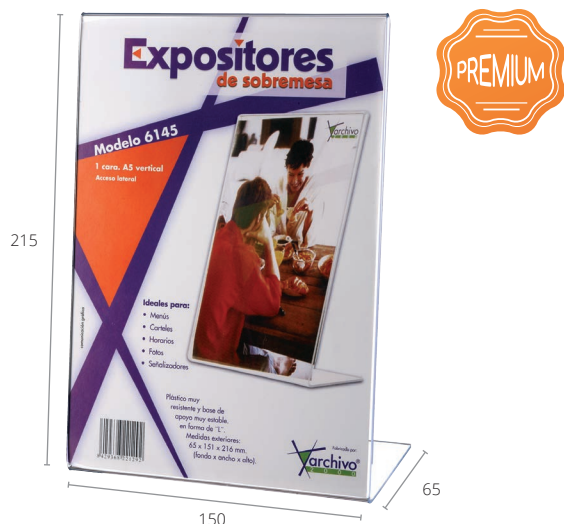

REF. 6145 TP

- ▶ Formato DIN A5 vertical

 UD. VENTA: 1

 UD. EMBALAJE: 150

COLORES DISPONIBLES:

CS TP 8429368221292

 250  SG  TG  20

REF. 6146 TP

- ▶ Formato DIN A4 vertical

 UD. VENTA: 1

 UD. EMBALAJE: 50

COLORES DISPONIBLES:

CS TP 8429368223296

 250  SG  TG  20



REF. 6145A TP

- ▶ Formato DIN A5 horizontal

 UD. VENTA: 1

 UD. EMBALAJE: 100

COLORES DISPONIBLES:

CS TP 8429368222299

 250  SG  TG  20





#### REF. 6146C TP

- ▶ Con cajetín portafolletos en la parte delantera para formato 1/3 DIN A4 vertical
- Fondo cajetín: 30 mm

UD. VENTA: 1

UD. EMBALAJE: 10

#### COLORES DISPONIBLES:

CS TP 8429368225290

250 SG TG 20



#### REF. 6146A TP

- ▶ Formato DIN A4 horizontal

UD. VENTA: 1

UD. EMBALAJE: 50

#### COLORES DISPONIBLES:

CS TP 8429368224293

250 SG TG 20



#### REF. 6150 TP

- ▶ Tamaño ideal para numeración de mesas, precios, etc.
- Horizontal

UD. VENTA: 1

UD. EMBALAJE: 200

#### COLORES DISPONIBLES:

CS TP 8429368231291

250 SG TG 20



#### REF. 6150V TP

- ▶ Tamaño ideal para numeración de mesas, precios, etc.
- Vertical

UD. VENTA: 1

UD. EMBALAJE: 200

#### COLORES DISPONIBLES:

CS TP 8429368232298

250 SG TG 20





✂ 250    🖨 SG    🖨 TG

#### REF. DE480601 TP

▶ Formato DIN A9 vertical  
Medidas: 25 x 37 x 52 mm

🛒 UD. VENTA: 1  
📦 UD. EMBALAJE: 100

#### COLORES DISPONIBLES:

CS TP 0079916026763

#### REF. DE480101 TP

▶ Formato DIN A9 horizontal  
Medidas: 22 x 54 x 40 mm

🛒 UD. VENTA: 1  
📦 UD. EMBALAJE: 100

#### COLORES DISPONIBLES:

CS TP 0079916026718

#### REF. DE480701 TP

▶ Formato DIN A8 vertical  
Medidas: 37 x 54 x 77 mm

🛒 UD. VENTA: 1  
📦 UD. EMBALAJE: 100

#### COLORES DISPONIBLES:

CS TP 0079916026770

#### REF. DE480201 TP

▶ Formato DIN A8 horizontal  
Medidas: 35 x 78 x 55 mm

🛒 UD. VENTA: 1  
📦 UD. EMBALAJE: 100

#### COLORES DISPONIBLES:

CS TP 0079916026725

#### REF. DE480901 TP

▶ Formato DIN A7 vertical  
Medidas: 41 x 75 x 110 mm

🛒 UD. VENTA: 1  
📦 UD. EMBALAJE: 100

#### COLORES DISPONIBLES:

CS TP 0079916026794

#### REF. DE480401 TP

▶ Formato DIN A7 horizontal  
Medidas: 38 x 105 x 77 mm

🛒 UD. VENTA: 1  
📦 UD. EMBALAJE: 100

#### COLORES DISPONIBLES:

CS TP 0079916026749



### REF. DE684101 TP

- ▶ Formato DIN A6 vertical  
Medidas: 43 x 106 x 144 mm

 UD. VENTA: 1

 UD. EMBALAJE: 12

#### COLORES DISPONIBLES:

CS TP 0079916024455

### REF. DE684201 TP

- ▶ Formato DIN A6 horizontal  
Medidas: 34 x 149 x 110 mm

 UD. VENTA: 1

 UD. EMBALAJE: 6

#### COLORES DISPONIBLES:

CS TP 0079916024462

### REF. DE480301 TP

- ▶ 60 x 90 mm horizontal  
Medidas: 30 x 92 x 62 mm

 UD. VENTA: 1

 UD. EMBALAJE: 100

#### COLORES DISPONIBLES:

CS TP 0079916026732

### REF. DE480801 TP

- ▶ 90 x 60 mm vertical  
Medidas: 31 x 61 x 94 mm

 UD. VENTA: 1

 UD. EMBALAJE: 100

#### COLORES DISPONIBLES:

CS TP 0079916026787

### REF. DE45201 TP

- ▶ Formato 1/3 DIN A4 vertical  
Medidas: 64 x 101 x 213 mm

 UD. VENTA: 1

 UD. EMBALAJE: 12

#### COLORES DISPONIBLES:

CS TP 0079916452012

### REF. DE47501 TP

- ▶ Formato DIN A5 vertical  
Medidas: 40 x 150 x 215 mm

 UD. VENTA: 1

 UD. EMBALAJE: 12

#### COLORES DISPONIBLES:

CS TP 0079916475011

### REF. DE47505 TP

- ▶ Formato DIN A5 horizontal  
Medidas: 55 x 210 x 155 mm

 UD. VENTA: 1

 UD. EMBALAJE: 12

#### COLORES DISPONIBLES:

CS TP 0079916019994

### REF. DE47401 TP

- ▶ Formato DIN A4 vertical  
Medidas: 65 x 210 x 300 mm

 UD. VENTA: 1

 UD. EMBALAJE: 12

#### COLORES DISPONIBLES:

CS TP 0079916474014

### REF. DE47301 TP

- ▶ Formato DIN A4 horizontal  
Medidas: 70 x 300 x 215 mm

 UD. VENTA: 1

 UD. EMBALAJE: 12

#### COLORES DISPONIBLES:

CS TP 0079916473017

### REF. DE770301 TP

- ▶ Formato DIN A4 vertical con portatarjetas  
Medidas: 68 x 211 x 300 mm

 UD. VENTA: 1

 UD. EMBALAJE: 6

#### COLORES DISPONIBLES:

CS TP 0079916039251

### REF. DE47601 TP

- ▶ Formato DIN A3 vertical  
Medidas: 115 x 297 x 423 mm

 UD. VENTA: 1

 UD. EMBALAJE: 6

#### COLORES DISPONIBLES:

CS TP 0079916476018

### REF. DE47611 TP

- ▶ Formato DIN A3 horizontal  
Medidas: 107 x 421 x 302 mm

 UD. VENTA: 1

 UD. EMBALAJE: 6

#### COLORES DISPONIBLES:

CS TP 0079916013237

# Expositores

de Sobremesa en  
forma de T

**archivo**<sup>®</sup>  
2000

- ▶ Múltiples tamaños en forma de T, con visibilidad por las dos caras.

El documento se introduce por la parte inferior y tienen una amplia base que los hace muy estables.

Expositores fabricados en poliestireno cristal transparente.

▶ Más en [www.a2000.link/formaT](http://www.a2000.link/formaT)



REF. 6147 TP

- ▶ Formato DIN A5 vertical

UD. VENTA: 1

UD. EMBALAJE: 35

COLORES DISPONIBLES:

CS TP 8429368226297

250 SG TG 20

REF. 6148 TP

- ▶ Formato 1/3 DIN A4 vertical

UD. VENTA: 1

UD. EMBALAJE: 50

COLORES DISPONIBLES:

CS TP 8429368228291

250 SG TG 20



REF. 6147A TP

- ▶ Formato DIN A5 horizontal

UD. VENTA: 1

UD. EMBALAJE: 30

COLORES DISPONIBLES:

CS TP 8429368227294

250 SG TG 20





305

210

90

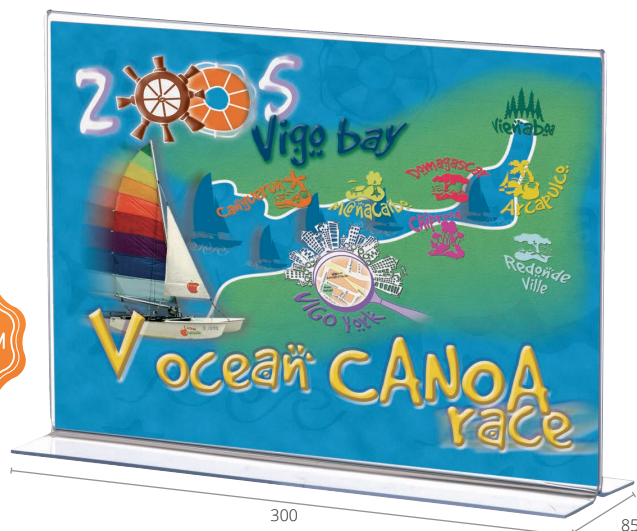

215

300

85

### REF. 6149 TP

► Formato DIN A4 vertical

UD. VENTA: 1

UD. EMBALAJE: 20

#### COLORES DISPONIBLES:

CS TP 8429368229298

250

SG

TG

20

### REF. 6149A TP

► Formato DIN A4 horizontal

UD. VENTA: 1

UD. EMBALAJE: 20

#### COLORES DISPONIBLES:

CS TP 8429368230294

250

SG

TG

20

NOVEDAD  
2017



80

106

63

NOVEDAD  
2017



111

77

61

### REF. DE480501 TP

► Formato DIN A7 horizontal

UD. VENTA: 1

UD. EMBALAJE: 10

#### COLORES DISPONIBLES:

CS TP 0079916026756

250

SG

TG

### REF. DE481001 TP

► Formato DIN A7 vertical

UD. VENTA: 1

UD. EMBALAJE: 10

#### COLORES DISPONIBLES:

CS TP 0079916026800

250

SG

TG



**REF. DE684301 TP**

► Formato DIN A6 vertical

UD. VENTA: 1

UD. EMBALAJE: 12

**COLORES DISPONIBLES:**

CS TP 0079916024479

250 SG TG



**REF. DE684401 TP**

► Formato DIN A6 horizontal

UD. VENTA: 1

UD. EMBALAJE: 6

**COLORES DISPONIBLES:**

CS TP 0079916024486

250 SG TG



**REF. DE45101 TP**

► Formato 1/3 DIN A4 vertical

UD. VENTA: 1

UD. EMBALAJE: 12

**COLORES DISPONIBLES:**

CS TP 0079916451015

250 SG TG



**REF. DE47901 TP**

► Formato DIN A5 vertical

UD. VENTA: 1

UD. EMBALAJE: 12

**COLORES DISPONIBLES:**

CS TP 0079916479019

250 SG TG





**REF. DE47905 TP**

► Formato DIN A5 horizontal

UD. VENTA: 1

UD. EMBALAJE: 12

**COLORES DISPONIBLES:**

CS TP 0079916020006

250 SG TG



**REF. DE47801 TP**

► Formato DIN A4 vertical

UD. VENTA: 1

UD. EMBALAJE: 12

**COLORES DISPONIBLES:**

CS TP 0079916478012

250 SG TG



**REF. DE47701 TP**

► Formato DIN A4 horizontal

UD. VENTA: 1

UD. EMBALAJE: 12

**COLORES DISPONIBLES:**

CS TP 0079916477015

250 SG TG



**REF. DE48001 TP**

► Formato DIN A3 vertical

UD. VENTA: 1

UD. EMBALAJE: 6

**COLORES DISPONIBLES:**

CS TP 0079916480015

250 SG TG



**REF. DE48011 TP**

► Formato DIN A3 horizontal

UD. VENTA: 1

UD. EMBALAJE: 12

**COLORES DISPONIBLES:**

CS TP 0079916013244

250 SG TG



**REF. DE774001 TP**

► Formato DIN A6 vertical

UD. VENTA: 1

Fabricado en metacrilato PMMA de 3 mm

UD. EMBALAJE: 12

La gráfica se introduce lateralmente

**COLORES DISPONIBLES:**

CS TP 0079916019734

250 SG TG



**REF. DE774901 TP**

► Formato DIN A5 vertical

UD. VENTA: 1

Fabricado en metacrilato PMMA de 3 mm

UD. EMBALAJE: 12

La gráfica se introduce lateralmente

**COLORES DISPONIBLES:**

CS TP 0079916019727

250 SG TG



**REF. DE774801 TP**

► Formato DIN A4 vertical

UD. VENTA: 1

Fabricado en metacrilato PMMA de 3 mm

UD. EMBALAJE: 12

La gráfica se introduce lateralmente

**COLORES DISPONIBLES:**

CS TP 0079916019710

250 SG TG

# Expositores

de Sobremesa en  
forma de T Magnéticos

archivo<sup>®</sup>  
2000

- ▶ Múltiples tamaños en forma de T, con visibilidad por las dos caras.

Las dos caras magnéticas encajan perfectamente gracias a los imanes incrustados, permitiendo cambiar la gráfica fácilmente.

Perfectos para espacios de recepción, hoteles, restaurantes, cafés y comercios.

Fabricados en metacrilato-acrílico PMMA.

➤ Más en [www.a2000.link/formaT](http://www.a2000.link/formaT)

NOVEDAD  
2017



## REF. DET106NEU TP

- ▶ Expositor magnético acrílico en forma de T para formato 1/3 DIN A4

UD. VENTA: 1

UD. EMBALAJE: 10

### COLORES DISPONIBLES:

CS TP 5055425905763

250

SG

TG

## REF. DET107NEU TP

- ▶ Expositor magnético acrílico en forma de T para formato DIN A4

UD. VENTA: 1

UD. EMBALAJE: 10

### COLORES DISPONIBLES:

CS TP 5055425905787

250

SG

TG

NOVEDAD  
2017



## REF. DET108NEU TP

- ▶ Expositor magnético acrílico en forma de T para formato DIN A5

UD. VENTA: 1

UD. EMBALAJE: 10

### COLORES DISPONIBLES:

CS TP 5055425905770

250

SG

TG

NOVEDAD  
2017



# Expositores

## Giratorios



- Suave giro que permite ver el documento por ambos lados o en ángulo.

El documento se introduce fácilmente por la parte superior o lateralmente en el expositor.

Elegante base plateada.

Fabricados en metacrilato PMMA.

► Más en [www.a2000.link/giratorios](http://www.a2000.link/giratorios)

REF. DE691001 TP

- Formato 1/3 DIN A4 vertical

UD. VENTA: 1

UD. EMBALAJE: 12

COLORES DISPONIBLES:

CS TP 0079916021171

250 SG TG



REF. DE691101 TP

- Formato DIN A4 vertical

UD. VENTA: 1

UD. EMBALAJE: 6

COLORES DISPONIBLES:

CS TP 0079916021188

250 SG TG



REF. DE691201 TP

- Formato DIN A5 vertical

UD. VENTA: 1

UD. EMBALAJE: 12

COLORES DISPONIBLES:

CS TP 0079916021195

250 SG TG



# Expositores

## Curvados

archivo<sup>®</sup>  
2000

- ▶ Expositores transparentes con borde biselado que le dan aspecto de cristal.

Frontal magnético que encaja perfectamente con los imanes incrustados, permitiendo cambiar el documento fácilmente.

Superficie curvada con marco negro.

➤ Más en [www.a2000.link/curvados](http://www.a2000.link/curvados)



### REF. DE680575 TP

- ▶ Formato DIN A5 horizontal
- Fondo color negro

UD. VENTA: 1

UD. EMBALAJE: 10

#### COLORES DISPONIBLES:

CS TP 0079916021676

✂ 250    🖨 SG    🖨 TG



### REF. DE680475 TP

- ▶ Formato DIN A4 horizontal
- Fondo color negro

UD. VENTA: 1

UD. EMBALAJE: 10

#### COLORES DISPONIBLES:

CS TP 0079916021683

✂ 250    🖨 SG    🖨 TG



## Expositores Curvados

Superficie curvada con marco negro e imanes que permiten cambiar la gráfica muy fácilmente.

# Expositores

## Varias Caras

Archivo®  
2000

► Expositores de sobremesa de 2 y 3 caras.

La gráfica se sustituye fácilmente.

Expositores perfectos para hostelería.

Fabricados en poliestireno cristal transparente.

► Más en [www.a2000.link/variascaras](http://www.a2000.link/variascaras)

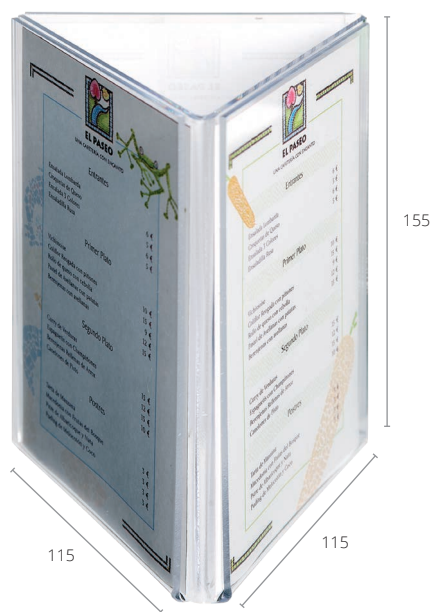

REF. 6153 TP

► Piramidal tres caras

UD. VENTA: 1

UD. EMBALAJE: 25

COLORES DISPONIBLES:

□ CS TP 8429368244291

250 SG TG 20



REF. DE60101 TP

► Piramidal tres caras

UD. VENTA: 1

UD. EMBALAJE: 6

COLORES DISPONIBLES:

□ CS TP 0079916601014

250 SG TG

REF. DE61701 TP

► Doble cara para un máximo impacto

UD. VENTA: 1

UD. EMBALAJE: 12

COLORES DISPONIBLES:

□ CS TP 0079916617015

250 SG TG

# Sujeta Menú



## ► Expositores y clips de metacrilato PMMA.

Prácticos y sencillos para exponer la información, como por ejemplo los menús.

Los clips tienen un diseño sencillo para exponer menús, información, tarjetas de presentación, etc.

► Más en [www.a2000.link/sujetamenu](http://www.a2000.link/sujetamenu)

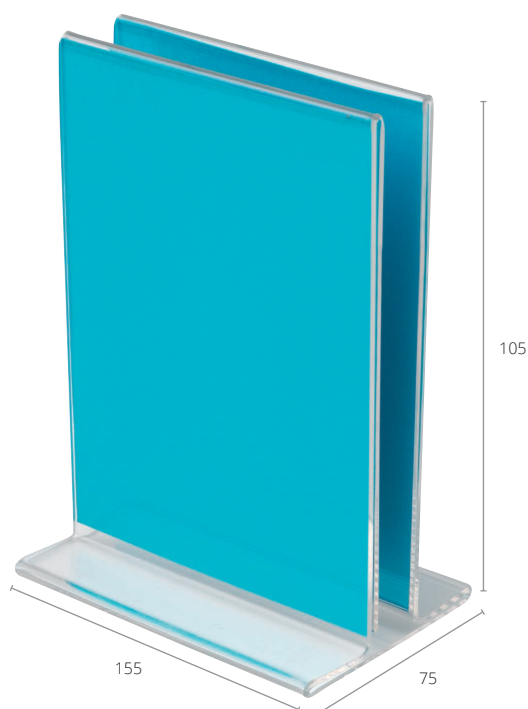

### REF. DEMI50YT TP

#### ► Sujeta menú doble cara

Espacio para mostrar un documento por cada cara y para contener el menú o carta en el medio de ambas

UD. VENTA: 1

UD. EMBALAJE: 12

#### COLORES DISPONIBLES:

□ CS TP 5055425905121

✂ 250    🖨 SG    🖨 TG



### REF. DEMC100YT TP

#### ► Clip sujeta-menú transparente

UD. VENTA: 1

UD. EMBALAJE: 12

#### COLORES DISPONIBLES:

□ CS TP 5025348817337

✂ 250    🖨 SG    🖨 TG



El expositor sujeta-menús es de doble cara y permite también exponer información en su interior.

# Atriles

## de Sobremesa

archivo<sup>®</sup>  
2000

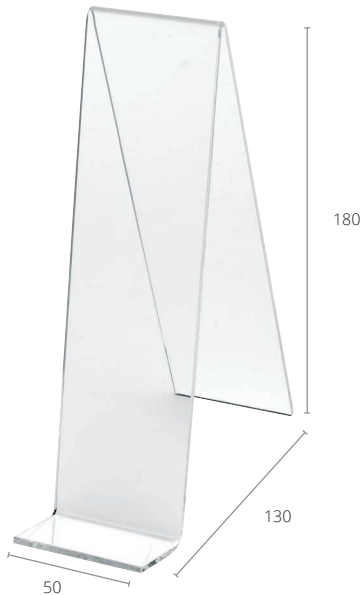

REF. DE771801 TP

► Soporte expositor inclinado grande

🛒 UD. VENTA: 1

📦 UD. EMBALAJE: 24

COLORES DISPONIBLES:

☐ CS TP 0079916019802

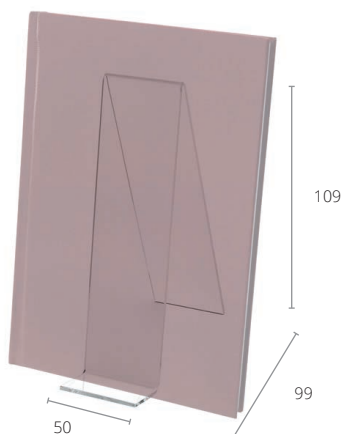

REF. DE771101 TP

► Soporte expositor inclinado pequeño

🛒 UD. VENTA: 1

📦 UD. EMBALAJE: 24

COLORES DISPONIBLES:

☐ CS TP 0079916019789

► Soportes para exponer documentos de forma sencilla.

Soportes inclinados y estables fabricados en metacrilato, perfectos para exponer libros, diarios, tablets y teléfonos móviles.

✂️ 250

🖨️ SG

🖨️ TG



Más en [www.a2000.link/atriles](http://www.a2000.link/atriles)

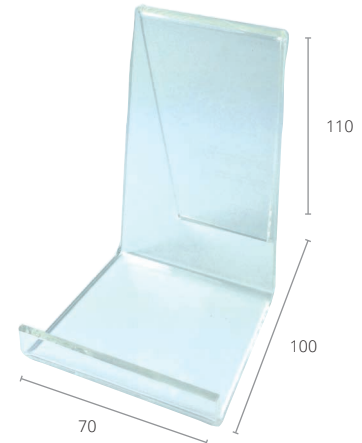

REF. DEDS01 TP

► Soporte expositor para formatos DIN A6 o DIN A7

🛒 UD. VENTA: 1

📦 UD. EMBALAJE: 28

COLORES DISPONIBLES:

☐ CS TP 5055425955492



REF. DEDS05 TP

► Soporte expositor para formato DIN A4

🛒 UD. VENTA: 1

📦 UD. EMBALAJE: 12

COLORES DISPONIBLES:

☐ CS TP 5055425955959



# Portatarjetas



► Tarjetas de visita siempre a mano.

Portatarjetas de sobremesa y murales disponibles con un compartimento o varios.

Fabricados en poliestireno cristal transparente.

► Más en [www.a2000.link/portatarjetas](http://www.a2000.link/portatarjetas)

## REF. 6151V TP

► Portatarjetas de sobremesa con 2 compartimentos: uno en la parte trasera para poner una tarjeta de visita y otro en la parte delantera para colocar un taco de tarjetas Vertical

UD. VENTA: 1

UD. EMBALAJE: 50

### COLORES DISPONIBLES:

CS TP 8429368241290

✂ 250

SG

TG

20



## REF. 6151 TP

► Portatarjetas de sobremesa con 2 compartimentos: uno en la parte trasera para poner una tarjeta de visita y otro en la parte delantera para colocar un taco de tarjetas Horizontal

UD. VENTA: 1

UD. EMBALAJE: 60

### COLORES DISPONIBLES:

CS TP 8429368240293

✂ 250

SG

TG

20

## REF. DE70101 TP

► Portatarjetas de sobremesa con 1 compartimento horizontal  
Capacidad: 50 tarjetas

UD. VENTA: 1

UD. EMBALAJE: 24

### COLORES DISPONIBLES:

CS TP 0079916799995

✂ 250

SG

TG



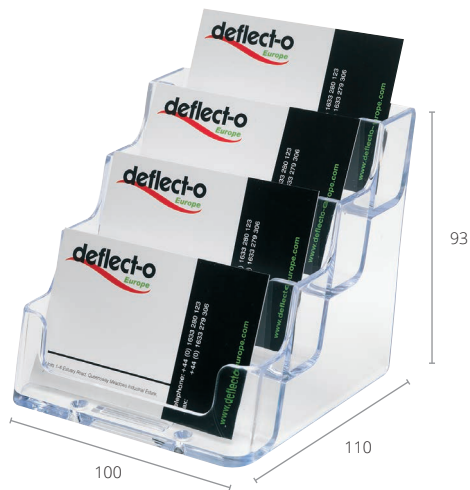

### REF. DE70841 TP

- ▶ Portatarjetas de sobremesa con 4 alturas y 4 compartimentos horizontales
- Capacidad: 50 tarjetas por compartimento

UD. VENTA: 1

UD. EMBALAJE: 12

#### COLORES DISPONIBLES:

□ CS TP 0079916708416



### REF. DE70801 TP

- ▶ Portatarjetas de sobremesa con 4 alturas y 8 compartimentos horizontales
- Capacidad: 50 tarjetas por compartimento

UD. VENTA: 1

UD. EMBALAJE: 6

#### COLORES DISPONIBLES:

□ CS TP 0079916708010



### REF. DE70401 TP

- ▶ Portatarjetas de sobremesa con 2 compartimentos verticales
- Capacidad: 50 tarjetas por compartimento

UD. VENTA: 1

UD. EMBALAJE: 24

#### COLORES DISPONIBLES:

□ CS TP 0079916704012



### REF. DE70901 TP

- ▶ Dispensador mural para tarjetas de visita
- Capacidad máxima: 50 tarjetas
- Se suministra con agujeros en la parte trasera y adhesivos opcionales

UD. VENTA: 1

UD. EMBALAJE: 8

#### COLORES DISPONIBLES:

□ CS TP 0079916009865



### REF. DE70601 TP

- ▶ Portatarjetas mural con 6 compartimentos horizontales
- Capacidad: 50 tarjetas por compartimento

UD. VENTA: 1

UD. EMBALAJE: 6

#### COLORES DISPONIBLES:

□ CS TP 0079916706016

# Buzones y Urnas

**archivo**<sup>®</sup>  
2000

## ► Buzones de sugerencias y urna electoral.

Perfectos para las tarjetas de visita, monedas, billetes de rifa, formularios, etc.

Los buzones de sobremesa permiten la colocación de una hoja con información en la parte trasera.

Urnas de distintas calidades y tamaños, y buzones murales con tapa resistentes a los golpes y a la intemperie.

Fabricados en poliestireno cristal transparente, o en metacrilato, según el modelo.

► Más en [www.a2000.link/buzones](http://www.a2000.link/buzones)



**REF. 6152 TP**

- Buzón de sugerencias sin llave
- Fabricado en poliestireno
- Con espacio personalizable
- Medidas ranura: 10 x 95 mm

UD. VENTA: 1

UD. EMBALAJE: 1

**COLORES DISPONIBLES:**

□ CS TP 8429368242297

✂ 250    🖨 SG    🖨 TG    🕒 20



**REF. 6152LL TP**

- Buzón de sugerencias con llave
- Con espacio personalizable
- Fabricado en poliestireno
- Medidas ranura: 10 x 95 mm

UD. VENTA: 1

UD. EMBALAJE: 1

**COLORES DISPONIBLES:**

□ CS TP 8429368243294

✂ 250    🖨 SG    🖨 TG    🕒 20



### REF. 6158 TP

- ▶ Urna electoral
- Modelo oficial
- Plegable
- Fabricada en poliestireno
- Incluye 2 precintos de seguridad
- Medidas ranura: 180 x 8 mm
- Color base: blanco

UD. VENTA: 1

UD. EMBALAJE: 1

#### COLORES DISPONIBLES:

CS TP 8429368654298

250 SG TG 20



### REF. 6158P

- ▶ Pack de 10 precintos de seguridad Ref. 6158 TP

UD. VENTA: 1

UD. EMBALAJE: 1

#### COLORES DISPONIBLES:

AZ 8429368034021



### REF. DE592901 TP

- ▶ Buzón de sugerencias con parte trasera para folleto de medidas 152 x 102 mm
- Fabricado en poliestireno
- Ranura: 89 x 6,4 mm

UD. VENTA: 1

UD. EMBALAJE: 6

#### COLORES DISPONIBLES:

CS TP 0079916590295



### REF. DE596901 TP

- ▶ Buzón de sugerencias con llave, con parte trasera para folleto de medidas 152 x 102 mm
- Fabricado en poliestireno
- Ranura: 89 x 6,4 mm

UD. VENTA: 1

UD. EMBALAJE: 6

#### COLORES DISPONIBLES:

CS TP 0079916590769





#### REF. DE66001 TP

- Buzón de sugerencias con parte trasera para folleto de medidas 203 x 375 mm
- Fabricado en poliestireno
- Ranura: 102 x 6,4 mm

UD. VENTA: 1

UD. EMBALAJE: 2

#### COLORES DISPONIBLES:

CS TP 0079916660011

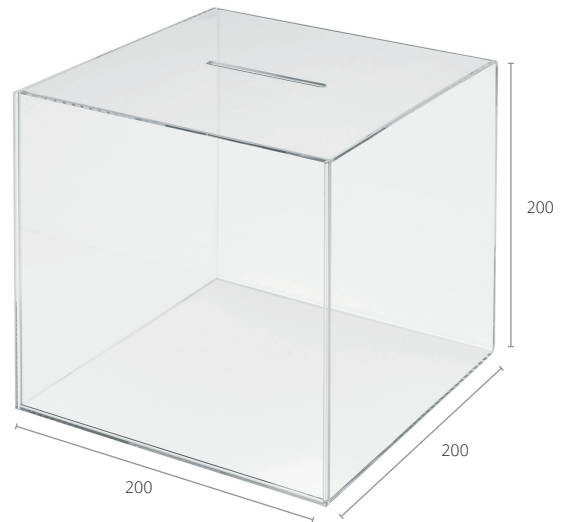

#### REF. DE592903 TP

- Urna cuadrada sin llave pequeña, sin portacartel
- No incluye candado
- Fabricada en metacrilato de 3 mm de espesor
- Ranura: 155 x 8,5 mm

UD. VENTA: 1

UD. EMBALAJE: 2

#### COLORES DISPONIBLES:

CS TP 5055425955737

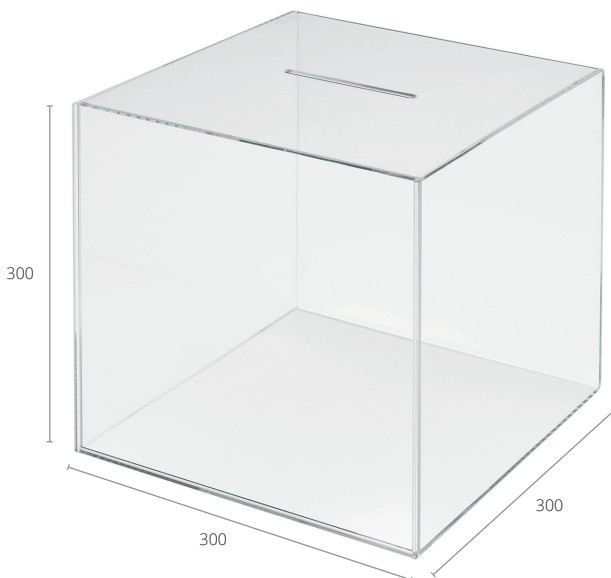

#### REF. DE592902 TP

- Urna cuadrada sin llave grande, sin portacartel
- No incluye candado
- Fabricada en metacrilato de 3 mm de espesor
- Ranura: 118 x 8,5 mm

UD. VENTA: 1

UD. EMBALAJE: 1

#### COLORES DISPONIBLES:

CS TP 5055425955720

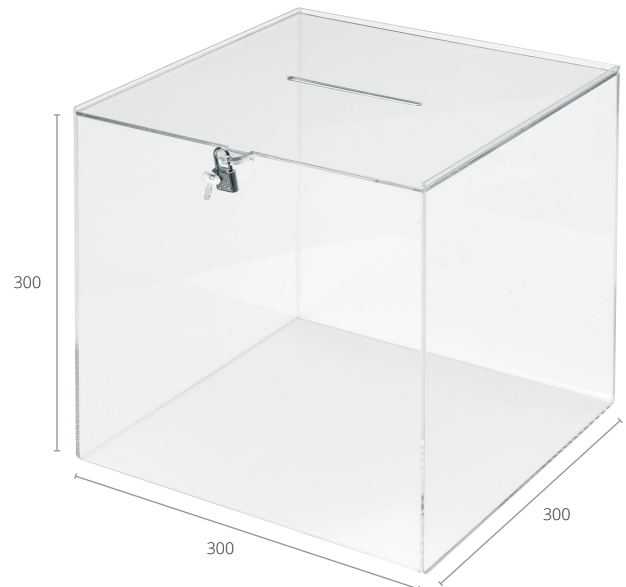

#### REF. DE596902 TP

- Urna cuadrada con llave grande, sin portacartel
- Fabricada en metacrilato de 3 mm de espesor
- Ranura: 118 x 8,5 mm

UD. VENTA: 1

UD. EMBALAJE: 1

#### COLORES DISPONIBLES:

CS TP 5055425955744



### REF. DE790711 TP

- Buzón de sugerencias mural formato DIN A5 vertical

Resistente a golpes y a la intemperie

Color transparente, con tapa negra

UD. VENTA: 1

UD. EMBALAJE: 24

#### COLORES DISPONIBLES:

□ CS TP 5055425950398



### REF. DE790701 TP

- Buzón de sugerencias mural formato 1/3 DIN A4 vertical

Resistente a golpes y a la intemperie

Color transparente con tapa negra

UD. VENTA: 1

UD. EMBALAJE: 24

#### COLORES DISPONIBLES:

□ CS TP 5055425950374



### REF. DE790801 TP

- Buzón de sugerencias mural formato DIN A4 vertical

Resistente a golpes y a la intemperie

Contiene inhibidores UV que ayudan a resistir la decoloración del documento

Color transparente con tapa negra

UD. VENTA: 1

UD. EMBALAJE: 6

#### COLORES DISPONIBLES:

□ CS TP 0079916790817

# Expositores

Multiusos Murales  
(con adhesivo)



- ▶ Se pueden colocar en cualquier superficie lisa mediante el adhesivo trasero.

La ventaja del adhesivo es que evita que la superficie tenga que ser perforada.

➤ Más en [www.a2000.link/muralesadhesivo](http://www.a2000.link/muralesadhesivo)



REF. 6154P TP

- ▶ Portanombres de pared pequeño

UD. VENTA: 1

UD. EMBALAJE: 200

COLORES DISPONIBLES:

CS TP 8429368246295

250 SG TG 20

REF. 6154G TP

- ▶ Portanombres de pared grande

UD. VENTA: 1

UD. EMBALAJE: 150

COLORES DISPONIBLES:

CS TP 8429368245298

250 SG TG 20

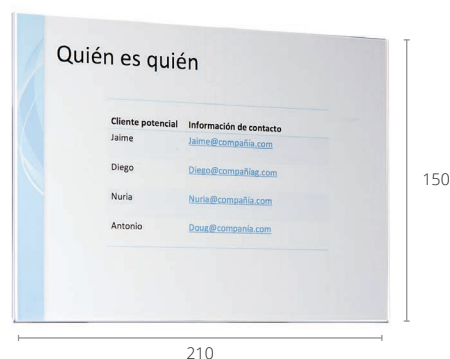

REF. 6155 TP

- ▶ Formato DIN A5 vertical

UD. VENTA: 1

UD. EMBALAJE: 150

COLORES DISPONIBLES:

CS TP 8429368247292

250 SG TG 20

REF. 6155A TP

- ▶ Formato DIN A5 horizontal

UD. VENTA: 1

UD. EMBALAJE: 150

COLORES DISPONIBLES:

CS TP 8429368248299

250 SG TG 20



300

210



210

300



REF. 6156 TP

Formato DIN A4 vertical

UD. VENTA: 1

UD. EMBALAJE: 100

COLORES DISPONIBLES:

CS TP 8429368249296



REF. 6156A TP

Formato DIN A4 horizontal

UD. VENTA: 1

UD. EMBALAJE: 100

COLORES DISPONIBLES:

CS TP 8429368250292



420

300



300

420



REF. 6157 TP

Formato DIN A3 vertical

UD. VENTA: 1

UD. EMBALAJE: 50

COLORES DISPONIBLES:

CS TP 8429368251299



REF. 6157A TP

Formato DIN A3 horizontal

UD. VENTA: 1

UD. EMBALAJE: 50

COLORES DISPONIBLES:

CS TP 8429368252296



## A medida y... personalizados

Los expositores multiusos murales pueden ser personalizados mediante serigrafía o tampografía. Además, a partir de 20 unidades, podemos fabricar expositores multiusos en medidas especiales.

*A tu medida!*



# Expositores

Multiusos Murales  
(con taladros)

archivo<sup>®</sup>  
2000

- ▶ Diferentes tamaños con agujeros pre-perforados para facilitar el montaje en la pared.

Se cambia fácilmente el documento sin necesidad de quitar el expositor de la pared.

Fabricados en poliestireno cristal transparente.

➤ Más en [www.a2000.link/muralestaladro](http://www.a2000.link/muralestaladro)



REF. DE46901 TP

- ▶ Formato DIN A4 horizontal

UD. VENTA: 1

UD. EMBALAJE: 12

COLORES DISPONIBLES:

□ CS TP 0079916469010



REF. DE48000 TP

- ▶ Formato DIN A3 horizontal

UD. VENTA: 1

UD. EMBALAJE: 12

COLORES DISPONIBLES:

□ CS TP 0079916480008

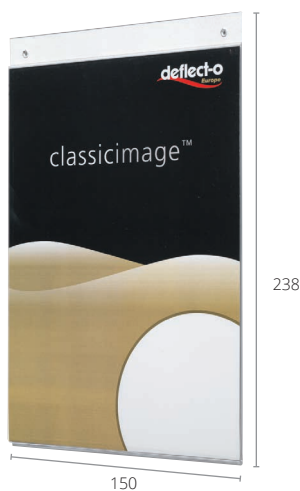

UD. VENTA: 1

UD. EMBALAJE: 12

REF. DE47101 TP

- ▶ Formato DIN A5 vertical

COLORES DISPONIBLES:

□ CS TP 0079916471013

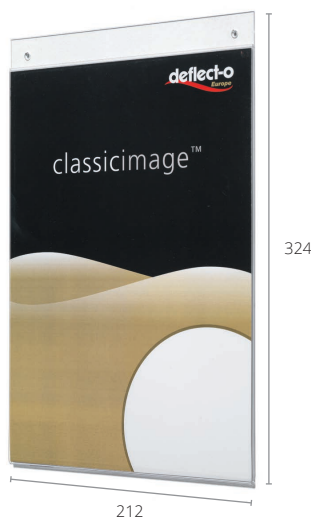

UD. VENTA: 1

UD. EMBALAJE: 12

REF. DE47001 TP

- ▶ Formato DIN A4 vertical

COLORES DISPONIBLES:

□ CS TP 0079916470016

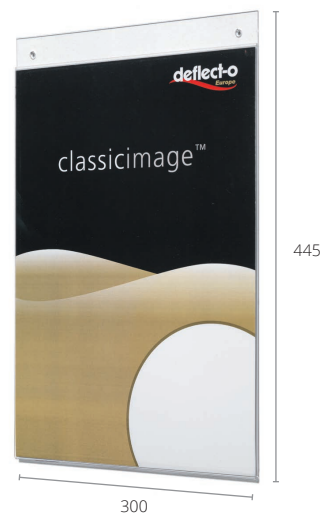

UD. VENTA: 1

UD. EMBALAJE: 12

REF. DE47201 TP

- ▶ Formato DIN A3 vertical

COLORES DISPONIBLES:

□ CS TP 0079916472010

# Portafolletos

Murales  
(1 compartimento)

Archivo<sup>®</sup>  
2000



- ▶ Con agujeros traseros para facilitar su colocación en la pared.

Hendidura frontal que facilita el acceso a los folletos o documentos.

Fabricados en poliestireno cristal transparente.

Más en [www.a2000.link/murales1c](http://www.a2000.link/murales1c)

## REF. 9005 TP

- ▶ Formato DIN A4 vertical
- Fondo compartimento: 45 mm

UD. VENTA: 1

UD. EMBALAJE: 15

### COLORES DISPONIBLES:

CS TP 8429368430298

250 SG TG 1000

## REF. 9006 TP

- ▶ Formato 1/3 DIN A4 vertical
- Fondo compartimento: 40 mm

UD. VENTA: 1

UD. EMBALAJE: 50

### COLORES DISPONIBLES:

CS TP 8429368431295

250 SG TG 1000

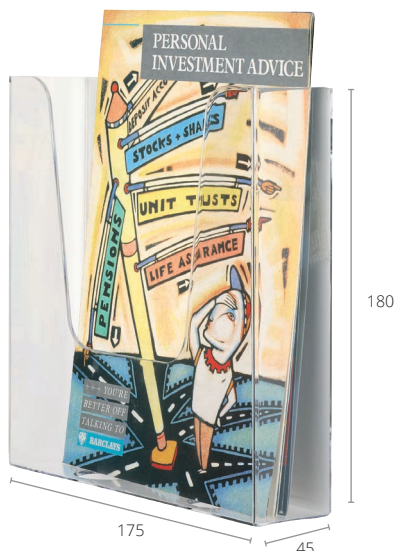

## REF. 9007 TP

- ▶ Formato DIN A5 vertical
- Fondo compartimento: 40 mm

UD. VENTA: 1

UD. EMBALAJE: 35

### COLORES DISPONIBLES:

CS TP 8429368432292

250 SG TG 1000



# Expositores

Murales  
(con borde biselado)

archivo<sup>®</sup>  
2000

- ▶ De 1ª calidad con borde verde tintado que les da apariencia de vidrio.

Pueden presentarse tanto en vertical como en horizontal.

Las clavijas de metal se desatornillan fácilmente para poder cambiar el documento y su orientación.

➤ Más en [www.a2000.link/biselados](http://www.a2000.link/biselados)

REF. DE691090 TP

- ▶ Formato DIN A6

UD. VENTA: 1

UD. EMBALAJE: 6

COLORES DISPONIBLES:

CS TP 0079916690711

250 SG TG

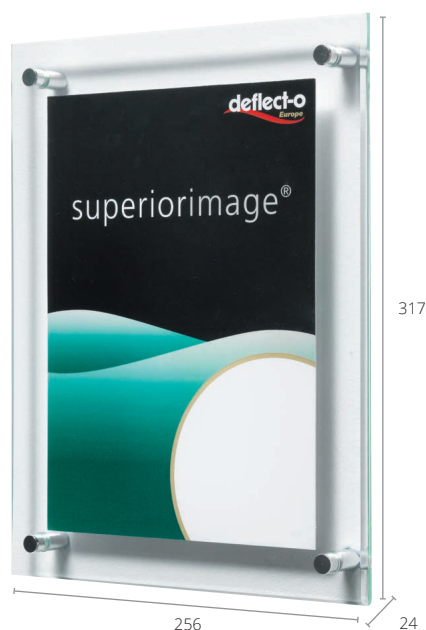

REF. DE691290 TP

- ▶ Formato DIN A4

UD. VENTA: 1

UD. EMBALAJE: 6

COLORES DISPONIBLES:

CS TP 0079916692715

250 SG TG

REF. DE691190 TP

- ▶ Formato DIN A5

UD. VENTA: 1

UD. EMBALAJE: 6

COLORES DISPONIBLES:

CS TP 0079916691718

250 SG TG

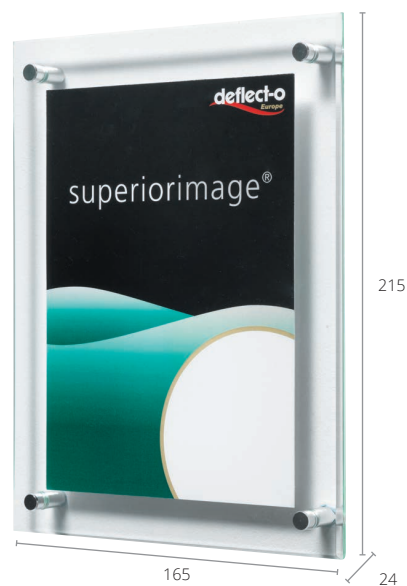

# Portadocumentos

## Murales

**archivo**<sup>®</sup>  
2000

- ▶ Distintos expositores murales para exponer y facilitar el acceso a los documentos.

Modelos válidos para formatos DIN A4 o para DIN A3.

Fabricados en poliestireno.

✂ 250 🖨 SG 🖨 TG

📄 Más en [www.a2000.link/portadoc](http://www.a2000.link/portadoc)



### REF. CE154 TP

- ▶ 5 compartimentos
- Formato DIN A4 horizontal
- Pueden unirse varios expositores
- Incluye kit de sujeción a la pared

🛒 UD. VENTA: 1

📦 UD. EMBALAJE: 1

#### COLORES DISPONIBLES:

☐ CS TP 3462151540205

### REF. CE170 TP

- ▶ 3 compartimentos
- Formato DIN A4 horizontal
- Fabricado en poliestireno
- Capacidad para documentos DIN A3 gracias a la forma en U de los laterales
- Fácil acceso a los documentos

🛒 UD. VENTA: 1

📦 UD. EMBALAJE: 1

#### COLORES DISPONIBLES:

☐ CS TP 3462151701101



### REF. CE170U TP

- ▶ 1 compartimento
- Formato DIN A4 horizontal
- Fabricado en poliestireno
- Capacidad para documentos DIN A3 gracias a la forma en U de los laterales
- Fácil acceso a los documentos

🛒 UD. VENTA: 1

📦 UD. EMBALAJE: 1

#### COLORES DISPONIBLES:

☐ CS TP 3462151700111







### REF. CE170M

▶ 1 compartimento

Formato DIN A4 horizontal

Fabricado en poliestireno con parte trasera magnética

Capacidad para documentos DIN A3 gracias a la forma en U de los laterales

Fácil acceso a los documentos

UD. VENTA: 1

UD. EMBALAJE: 1

#### COLORES DISPONIBLES:

CS TP 3462151703617



### REF. DE63201 TP

▶ 1 compartimento

Formato DIN A4 horizontal

Fabricado en plástico transparente e irrompible

Incluye fijaciones de montaje

UD. VENTA: 1

UD. EMBALAJE: 12

#### COLORES DISPONIBLES:

CS TP 0079916632018



### REF. DE63601 TP

▶ 3 compartimentos

Formato DIN A4 horizontal

Fabricado en plástico transparente e irrompible

Incluye fijaciones de montaje

UD. VENTA: 1

UD. EMBALAJE: 12

#### COLORES DISPONIBLES:

CS TP 0079916636016



### REF. DE64301 TP

▶ 1 compartimento

Formato DIN A3 horizontal

Ideal para historiales clínicos, radiografías, tablillas con sujetapapeles, archivadores, carpetas de anillas, etc.

UD. VENTA: 1

UD. EMBALAJE: 12

#### COLORES DISPONIBLES:

CS TP 0079916643014

# Archibend

► Elegantes formas redondeadas.

Línea de expositores de pared Archibend ideales para captar la atención del público potencial.

Sus atractivos colores y sus formas redondeadas los convierten en un soporte ideal para todo tipo de folletos, catálogos o cualquier otro tipo de información comunicacional.

**archivo**<sup>®</sup>  
2000

► Más en [www.a2000.link/archibend](http://www.a2000.link/archibend)



NOVEDAD  
2017



REF. 7000 TL

- Expositor mural con 4 compartimentos
- Formato DIN A4 vertical
- Colores traslúcidos

UD. VENTA: 1

UD. EMBALAJE: 1

COLORES DISPONIBLES:

■ MN TL 8429368637598

■ KW TL 8429368637550

# Marcos

## Expositores



### ▶ Marcos montables en color plata.

En los murales, fácil cambio del documento sin necesidad de sacar el expositor de la pared.

Se suministran con fijaciones de pared y agujeros de fijación pre-perforados.

Los de pie tienen una base de acero amplia que los hace muy estables, guía telescópica para colocarlos a la altura deseada, y también es muy sencillo el cambio de documento.

Más en [www.a2000.link/marcos](http://www.a2000.link/marcos)



#### REF. DESFA4S

▶ Formato DIN A4 vertical

UD. VENTA: 1

UD. EMBALAJE: 10

#### COLORES DISPONIBLES:

■ PT 5055425954280

#### REF. DESFA5S

▶ Formato DIN A5 vertical

UD. VENTA: 1

UD. EMBALAJE: 10

#### COLORES DISPONIBLES:

■ PT 5055425954297



Fácil cambio del documento sin necesidad de sacar el expositor de la pared.



### REF. DESFA3S

► Formato DIN A3 vertical

UD. VENTA: 1

UD. EMBALAJE: 10

#### COLORES DISPONIBLES:

■ PT 5055425954273

NOVEDAD  
2017



### REF. DESFA4SFS

► Expositor/Atril de suelo con Marco Click color plata  
Formato DIN A4

UD. VENTA: 1

UD. EMBALAJE: 1

Puede ser orientado tanto en vertical como en horizontal  
La gráfica se cambia fácilmente

#### COLORES DISPONIBLES:

■ PT 5055425905664

NOVEDAD  
2017



### REF. DESFA3SFS

► Expositor/Atril de suelo con Marco Click color plata  
Formato DIN A3

UD. VENTA: 1

UD. EMBALAJE: 1

Puede ser orientado tanto en vertical como en horizontal  
La gráfica se cambia fácilmente

#### COLORES DISPONIBLES:

■ PT 5055425905671



# Expositores

## y Atriles de Pie

archivo<sup>®</sup>  
2000

- ▶ Distintos modelos para una perfecta exposición de sus folletos y documentos.

Los hay plegables, enrollables y con ruedas, y los atriles pueden ser fijos o con guía telescópica.

➤ Más en [www.a2000.link/atrilespie](http://www.a2000.link/atrilespie)



REF. DE36100

- ▶ Expositor plegable para suelo, con marco en aluminio, ligero y con bolsa de transporte incluida. 6 estantes plegables, formato DIN A4 vertical.

UD. VENTA: 1

UD. EMBALAJE: 1

COLORES DISPONIBLES:

■ AL 5055425953108



REF. DE33300

- ▶ Expositor de aluminio para suelo. 4 bandejas portafolletos formato DIN A4 vertical. Con ruedas para facilitar el desplazamiento.

UD. VENTA: 1

UD. EMBALAJE: 1

COLORES DISPONIBLES:

■ AL 502534833332

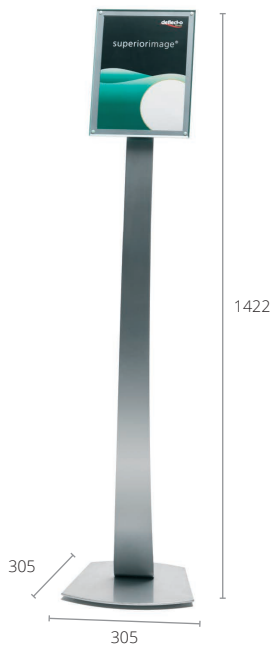

**REF. DE693245**

► Expositor de pie con panel magnético transparente formato DIN A4 que se puede colocar en posición horizontal o vertical  
Opción de portafolletos DIN A4 adicional, Ref. DE693445  
Color acero cepillado

UD. VENTA: 1

UD. EMBALAJE: 1

**COLORES DISPONIBLES:**

■ AC 0079916027289



**REF. DE693445**

► Portafolletos DIN A4 vertical para expositor de pie Ref. DE693245  
Medidas interiores portafolletos: fondo 50 mm, ancho 220 mm

UD. VENTA: 1

UD. EMBALAJE: 1

**COLORES DISPONIBLES:**

■ AC 0079916026565

**NOVEDAD 2017**

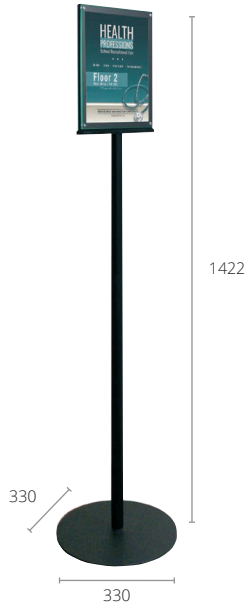

**REF. DE692056-A4**

► Atril Expositor Magnético Doble Cara de Suelo. Montaje sencillo  
Formato DIN A4 vertical  
Los dos paneles magnéticos permiten un cambio rápido y fácil de la gráfica  
Ideal para zonas de recepción y salas de espera

UD. VENTA: 1

UD. EMBALAJE: 1

**COLORES DISPONIBLES:**

■ NE 5055425905749



**REF. DE780272**

► Expositor portátil de malla para suelo, enrollable  
Bolsa incluida  
8 bolsillos DIN A4 vertical de tela de malla muy resistente

UD. VENTA: 1

UD. EMBALAJE: 1

**COLORES DISPONIBLES:**

■ NE 0079916039039



### REF. DE790845

- ▶ Atril expositor con borde biselado
- Altura ajustable mediante guía telescópica hasta 1185 mm
- Posición vertical/horizontal
- Panel frontal transparente y magnético para formato DIN A4

UD. VENTA: 1

UD. EMBALAJE: 1

#### COLORES DISPONIBLES:

■ AC 0079916023311



### REF. DE790645

- ▶ Atril expositor con borde biselado
- Altura ajustable mediante guía telescópica hasta 1260 mm
- Posición vertical/horizontal
- Panel frontal transparente y magnético para formato DIN A3

UD. VENTA: 1

UD. EMBALAJE: 1

#### COLORES DISPONIBLES:

■ AC 0079916022093

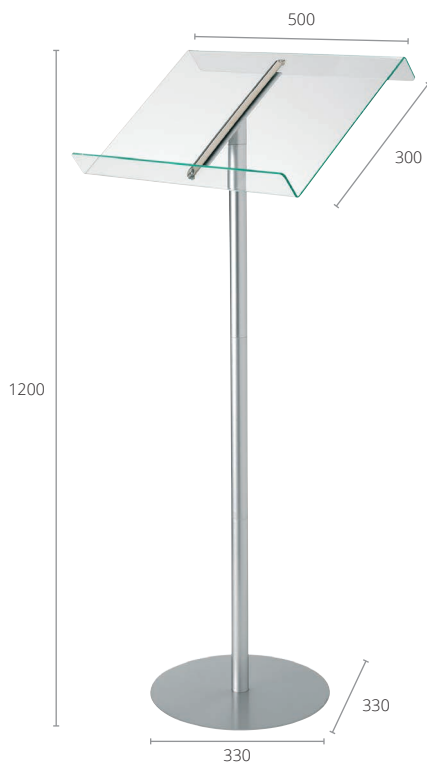

### REF. DE79166 TP

- ▶ Atril portátil independiente
- Soporte de aluminio con atril acrílico tintado de verde (efecto vidrio)

UD. VENTA: 1

UD. EMBALAJE: 1

#### COLORES DISPONIBLES:

□ CS TP 5055425953948

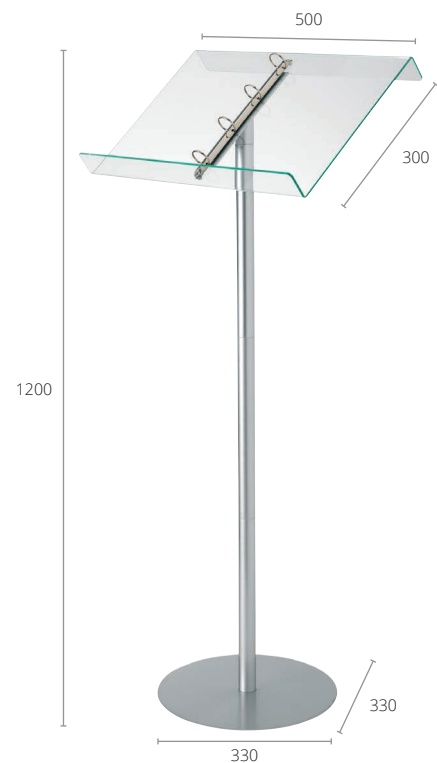

### REF. DE79066 TP

- ▶ Atril portátil independiente
- Mecanismo de 4 anillas de acero inox.
- Soporte de aluminio con atril acrílico tintado de verde (efecto vidrio)

UD. VENTA: 1

UD. EMBALAJE: 1

#### COLORES DISPONIBLES:

□ CS TP 5055425953535

# Punto de Venta (señalizadores)

**archivo<sup>®</sup>**  
2000

## ► Señalizadores multiusos para puntos de venta.

Ideales para informar, señalar, promocionar y marcar todo tipo de productos.

Se suministran en prácticos packs perfectos para exponer en tienda para su venta.

► Más en [www.a2000.link/punto5](http://www.a2000.link/punto5)

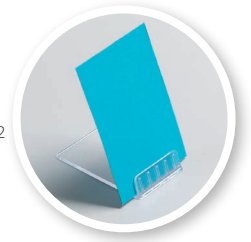
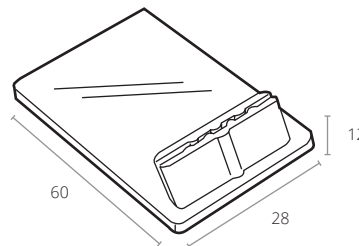
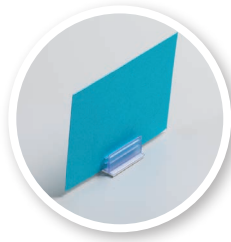
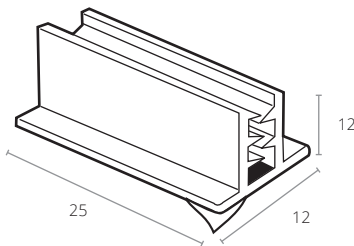

### REF. DE109100 TP 50X

- Soporte para tarjetas
- Pack de 50 unidades
- Color cristal

UD. VENTA: 1

UD. EMBALAJE: 40

#### COLORES DISPONIBLES:

CS TP 5055425902700

### REF. DE2231 TP 10X

- Soporte para tarjetas en ángulo
- Pack de 10 unidades
- Color cristal

UD. VENTA: 1

UD. EMBALAJE: 50

#### COLORES DISPONIBLES:

CS TP 5055425902625

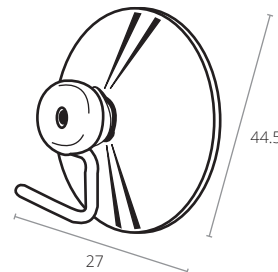
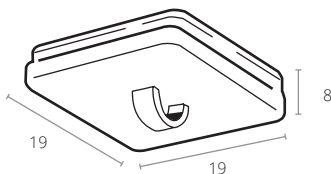

### REF. DE2279 25X

- Botón adhesivo para techos
- Pack de 25 unidades
- Bucle 5 mm
- Color blanco

UD. VENTA: 1

UD. EMBALAJE: 50

#### COLORES DISPONIBLES:

BL 5055425902809

### REF. DE7030-H TP 25X

- Ventosa de vinilo con gancho de metal
- Pack de 25 unidades

UD. VENTA: 1

UD. EMBALAJE: 20

#### COLORES DISPONIBLES:

CS TP 5055425902762





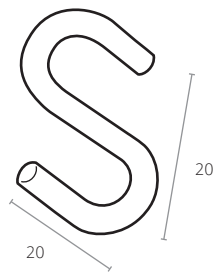
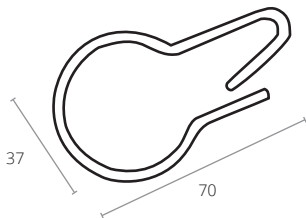

**REF. DE7062 25X**

► Anilla metálica ovalada  
Pack de 25 unidades

🛒 UD. VENTA: 1

📦 UD. EMBALAJE: 50

**COLORES DISPONIBLES:**

■ AC 5055425902816

**REF. DE7070 50X**

► Gancho doble en forma de "S"  
Pack de 50 unidades

🛒 UD. VENTA: 1

📦 UD. EMBALAJE: 25

**COLORES DISPONIBLES:**

■ AC 5055425902823

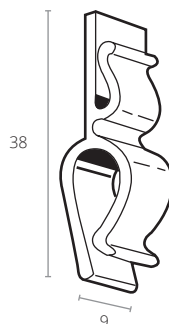
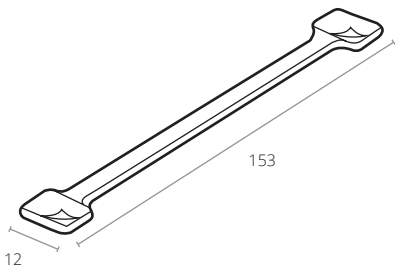

**REF. DE70716 20X**

► Fleje de aluminio adhesivo  
Pack de 20 unidades

🛒 UD. VENTA: 1

📦 UD. EMBALAJE: 50

**COLORES DISPONIBLES:**

■ AL 5055425902847

**REF. DESC95 TP 25X**

► Portaprecios con pinza tipo bisagra  
Pack de 25 unidades

🛒 UD. VENTA: 1

📦 UD. EMBALAJE: 50

**COLORES DISPONIBLES:**

□ CS TP 5055425902755

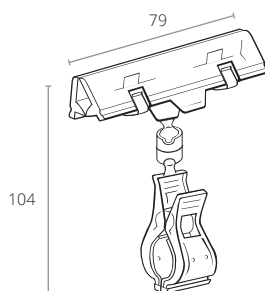
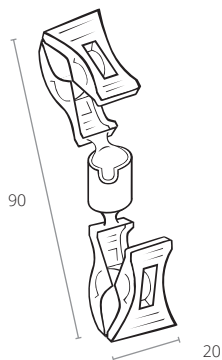

**REF. DEWYSH5 TP 10X**

► Pinza portaprecios doble  
Pack de 10 unidades

🛒 UD. VENTA: 1

📦 UD. EMBALAJE: 20

**COLORES DISPONIBLES:**

□ CS TP 5055425902694

**REF. DEWYSH10 TP 5X**

► Portaprecios con pinza y clip  
Pack de 5 unidades

🛒 UD. VENTA: 1

📦 UD. EMBALAJE: 20

**COLORES DISPONIBLES:**

□ CS TP 5055425902670

# Punto de Venta (expositores)

archivo<sup>®</sup>  
2000

- ▶ Expositores acrílicos de calidad cristal, con bordes pulidos.

Ideales para exponer productos en el punto de venta.

Color cristal transparente.

➤ Más en [www.a2000.link/puntoE](http://www.a2000.link/puntoE)



## REF. DEDB-S2 TP

- ▶ Pack de 3 expositores en forma de "U" rectangular

El set contiene:  
1x 100 x 210 x 100 mm  
1x 100 x 220 x 125 mm  
1x 100 x 230 x 150 mm

UD. VENTA: 1

UD. EMBALAJE: 4

### COLORES DISPONIBLES:

CS TP 5055425905077

✂ 250

🖨 SG

🖨 TG



## REF. DEDB-S1 TP

- ▶ Pack de 3 expositores en forma de "U" rectangular

El set contiene:  
1x 50 x 130 x 45 mm  
1x 50 x 140 x 60 mm  
1x 50 x 150 x 75 mm

UD. VENTA: 1

UD. EMBALAJE: 4

### COLORES DISPONIBLES:

CS TP 5055425905060

✂ 250

🖨 SG

🖨 TG

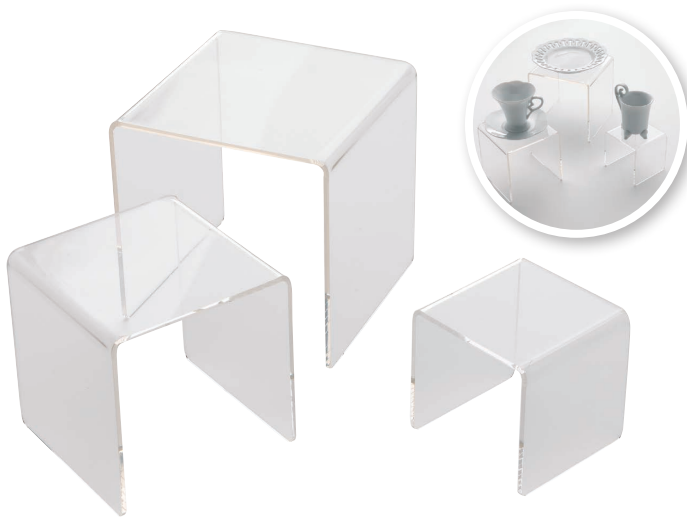

### REF. DEDB-S3 TP

► Pack de 3 expositores en forma de "U" cuadrado

El set contiene:  
1x 76 x 76 x 76 mm  
1x 102 x 102 x 102 mm  
1x 127 x 127 x 127 mm

🛒 UD. VENTA: 1

📦 UD. EMBALAJE: 6

#### COLORES DISPONIBLES:

☐ CS TP 5055425955348

✂️ 250 🖨️ SG 🖨️ TG

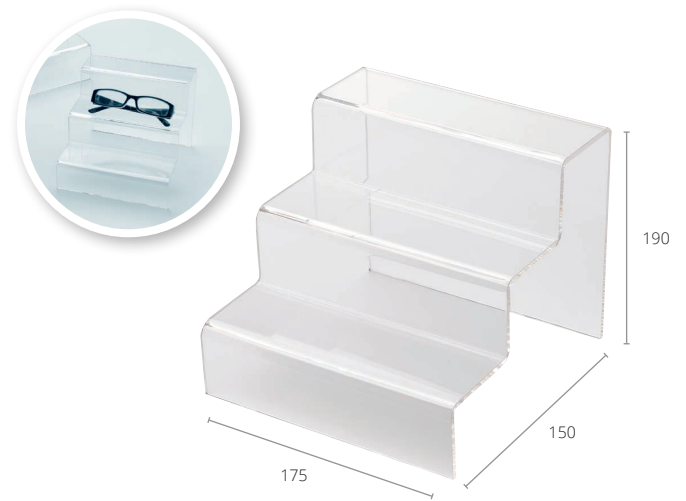

### REF. DETBL0131 TP

► Expositor acrílico de 3 alturas  
Tamaño pequeño

🛒 UD. VENTA: 1

📦 UD. EMBALAJE: 2

#### COLORES DISPONIBLES:

☐ CS TP 5055425953689

✂️ 250 🖨️ SG 🖨️ TG

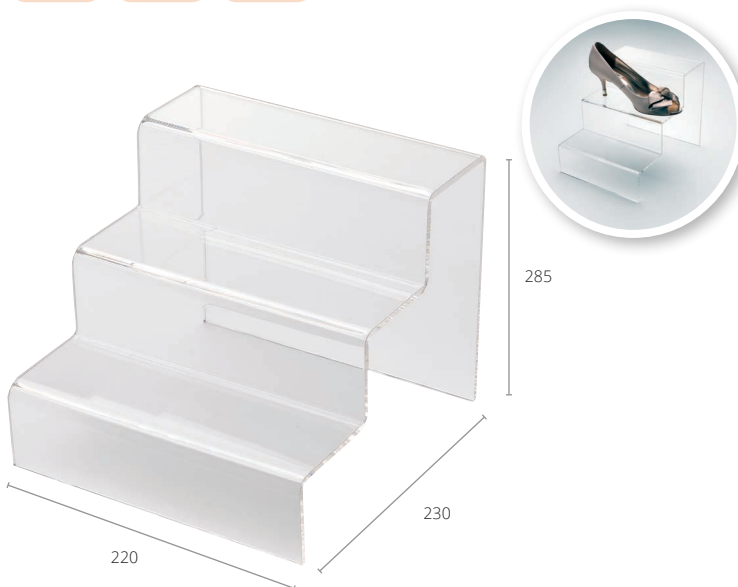

### REF. DETBL0231 TP

► Expositor acrílico de 3 alturas  
Tamaño grande

🛒 UD. VENTA: 1

📦 UD. EMBALAJE: 2

#### COLORES DISPONIBLES:

☐ CS TP 5055425953696

✂️ 250 🖨️ SG 🖨️ TG

NOVEDAD  
2017



### REF. DE47401M TP

► Expositor efecto espejo en forma de L formato DIN A4 vertical

🛒 UD. VENTA: 1

📦 UD. EMBALAJE: 12

Ideal para mostradores de maquillaje, de joyería y bisutería, zapaterías, ópticas y todo tipo de tiendas

Fabricado en metacrilato PMMA, laminado con un film de espejo de alta calidad

Una alternativa más segura al clásico espejo de vidrio

#### COLORES DISPONIBLES:

☐ CS TP 5055425905794

✂️ 250 🖨️ SG 🖨️ TG

# Punto de Venta (bloques magnéticos)

**archivo**<sup>®</sup>  
2000

✂ 250

🖨 SG

🖨 TG



## REF. DEMCHBC11 TP

- ▶ Bloque magnético 15 mm  
Tamaño tarjeta de visita  
Medidas: 15 x 95 x 65 mm

🛒 UD. VENTA: 1

📦 UD. EMBALAJE: 24

### COLORES DISPONIBLES:

☐ CS TP 5055425953634

## REF. DEMCHA611 TP

- ▶ Bloque magnético 15 mm  
Formato DIN A6  
Medidas: 15 x 150 x 105 mm

🛒 UD. VENTA: 1

📦 UD. EMBALAJE: 6

### COLORES DISPONIBLES:

☐ CS TP 5055425953627

## REF. DEMCHA511 TP

- ▶ Bloque magnético 15 mm  
Tamaño DIN A5  
Medidas: 15 x 210 x 150 mm

🛒 UD. VENTA: 1

📦 UD. EMBALAJE: 6

### COLORES DISPONIBLES:

☐ CS TP 5055425953610

## ▶ Bloques magnéticos acrílicos.

Encajan perfectamente con los imanes incrustados, permitiendo cambiar fácilmente el documento. Pueden presentarse en vertical o en horizontal.

Los de 15 mm están compuestos por dos piezas acrílicas de 8 mm de grosor cada una.

Los de 30 mm están compuestos por dos piezas acrílicas de 15 mm de grosor cada una.



Más en [www.a2000.link/puntoB](http://www.a2000.link/puntoB)



## REF. DEMHBC11-30 TP

- ▶ Bloque magnético 30 mm  
Tamaño tarjeta de visita  
Medidas: 30 x 95 x 65 mm

🛒 UD. VENTA: 1

📦 UD. EMBALAJE: 24

### COLORES DISPONIBLES:

☐ CS TP 5055425953672

## REF. DEMCHA611-30 TP

- ▶ Bloque magnético 30 mm  
Formato DIN A6  
Medidas: 30 x 150 x 105 mm

🛒 UD. VENTA: 1

📦 UD. EMBALAJE: 6

### COLORES DISPONIBLES:

☐ CS TP 5055425953665

## REF. DEMCHA511-30 TP

- ▶ Bloque magnético 30 mm  
Formato DIN A5  
Medidas: 30 x 210 x 150 mm

🛒 UD. VENTA: 1

📦 UD. EMBALAJE: 6

### COLORES DISPONIBLES:

☐ CS TP 5055425953658

## REF. DEMCHA411-30 TP

- ▶ Bloque magnético 30 mm  
Formato DIN A4  
Medidas: 30 x 210 x 300 mm

🛒 UD. VENTA: 1

📦 UD. EMBALAJE: 6

### COLORES DISPONIBLES:

☐ CS TP 5055425953641



# Bandejas

- ▶ Esta familia está formada por uno de los artículos más representativos de Archivo 2000, las bandejas.



Más en [www.a2000.link/bandejas](http://www.a2000.link/bandejas)

# Bandejas

Bandejas apilables organizadoras.

- ▶ Bandejas de plástico de gran resistencia para documentos en formato DIN A4 y folio.

Permiten organizar documentos con color y estilo.

Hendidura frontal para un fácil acceso.



Más en [www.a2000.link/apilables](http://www.a2000.link/apilables)

250 SG TG IML 500

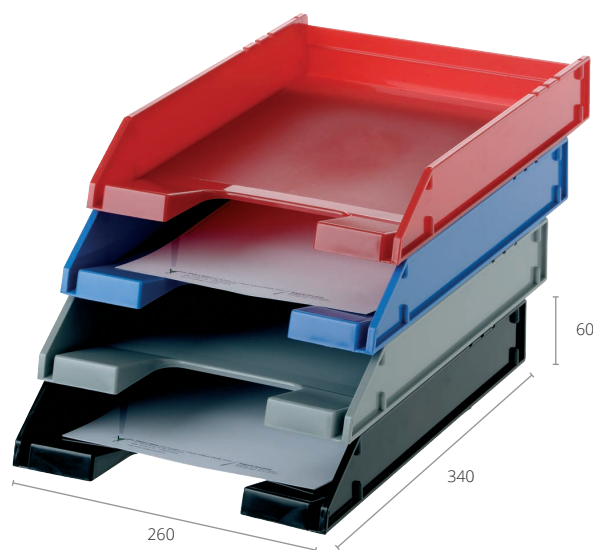
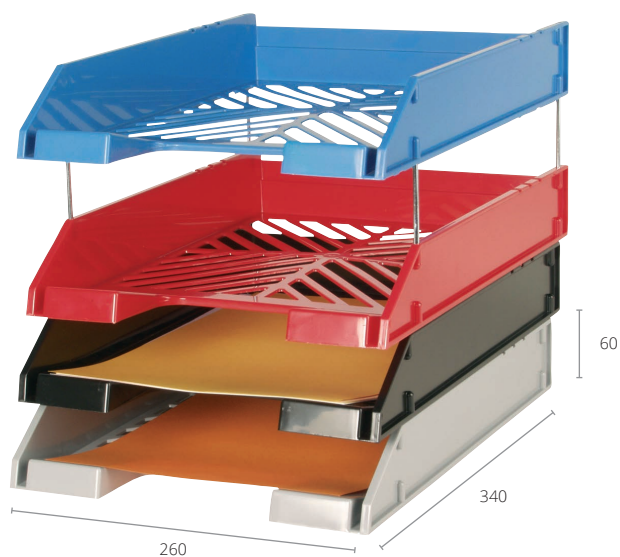

## REF. 700

### ▶ Fondo rejilla

Posibilidad de utilizar varillas elevadoras que aumentan su capacidad facilitando el acceso a los documentos

Colores opacos

UD. VENTA: 24

UD. EMBALAJE: 24

## REF. 705

### ▶ Fondo liso

Posibilidad de utilizar varillas elevadoras que aumentan su capacidad facilitando el acceso a los documentos

Colores opacos

UD. VENTA: 24

UD. EMBALAJE: 24

### COLORES DISPONIBLES:

■ GS	8429368257017	■ VE	8429368257055
■ AZ	8429368257024	■ RJ	8429368257079
■ NE	8429368257031		

### COLORES DISPONIBLES:

■ GS	8429368258014	■ VE	8429368258052
■ AZ	8429368258021	■ RJ	8429368258076
■ NE	8429368258038		

UD. VENTA: 1

UD. EMBALAJE: 24



### REF. 2611

Juego de 4 varillas elevadoras para una separación de 100 mm entre bandejas  
Válido para ref. 700, 705, 715 TP y 715 TL  
Medidas: 3,6 x 130 mm

#### COLORES DISPONIBLES:

■ AC 8429368268372

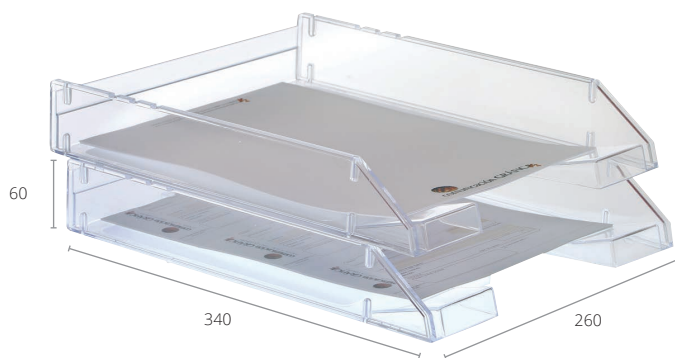

UD. VENTA: 1

UD. EMBALAJE: 24



### REF. 2610

Juego de 4 varillas elevadoras para una separación de 50 mm entre bandejas  
Válido para ref. 700, 705, 715 TP y 715 TL  
Medidas: 3,6 x 80 mm

#### COLORES DISPONIBLES:

■ AC 8429368267375

### REF. 715 TP

Fondo liso  
Posibilidad de utilizar varillas elevadoras que aumentan su capacidad facilitando el acceso a los documentos  
Colores transparentes

UD. VENTA: 24

UD. EMBALAJE: 24

#### COLORES DISPONIBLES:

□ CS TP 8429368260291

■ FM TP 8429368260314

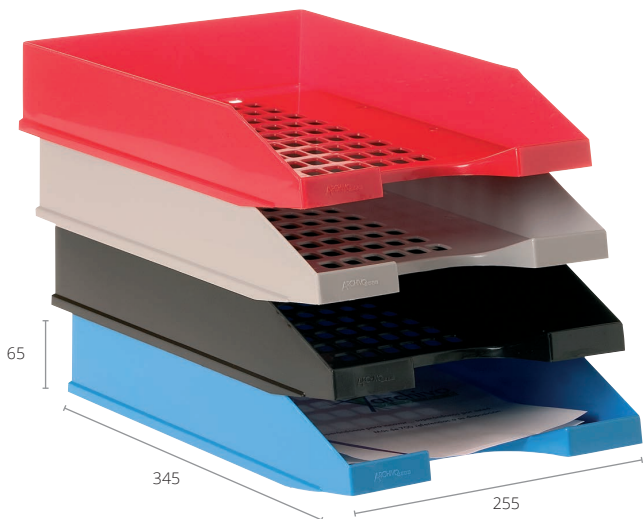

### REF. 710

Apilable en 4 posiciones  
Gran calidad y resistencia  
Colores opacos

UD. VENTA: 10

UD. EMBALAJE: 10

#### COLORES DISPONIBLES:

■ GS 8429368259011

■ VE 8429368259059

■ AZ 8429368259028

■ RJ 8429368259073

■ NE 8429368259035

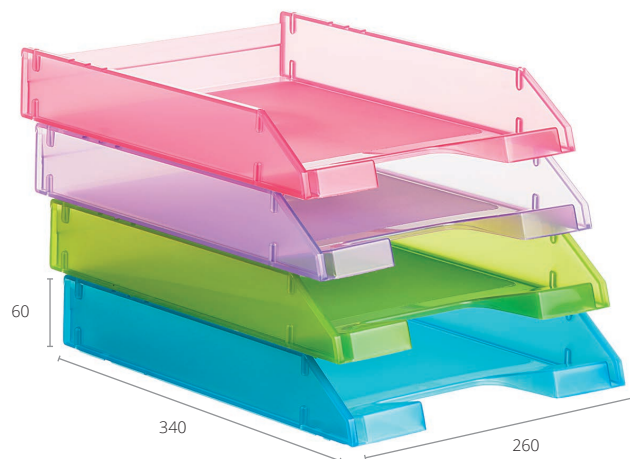

### REF. 715 TL

Fondo liso  
Posibilidad de utilizar varillas elevadoras que aumentan su capacidad facilitando el acceso a los documentos  
Colores traslúcidos

UD. VENTA: 24

UD. EMBALAJE: 24

#### COLORES DISPONIBLES:

■ AZ TL 8429368263179

■ FC TL 8429368263216

■ NA TL 8429368263186

■ RJ TL 8429368263223

■ VE TL 8429368263193

■ LG TL 8429368263544

■ ML TL 8429368263209

■ KW TL 8429368263551

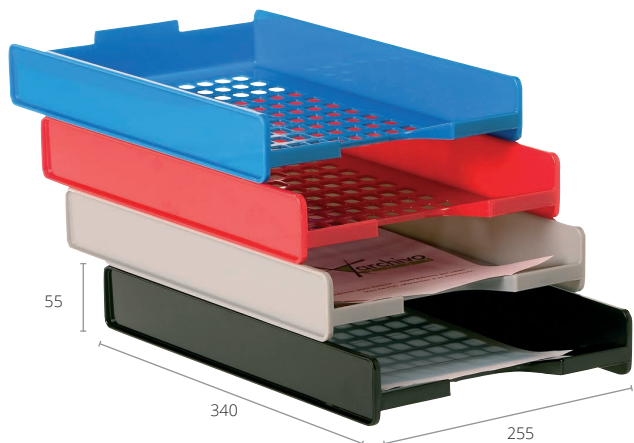

### REF. 720

- ▶ Fondo rejilla
- Apilable en 3 posiciones
- Muy resistente
- Colores opacos

UD. VENTA: 12

UD. EMBALAJE: 12

#### COLORES DISPONIBLES:

■ GS	8429368264015	■ VE	8429368264053
■ AZ	8429368264022	■ RJ	8429368264077
■ NE	8429368264039		

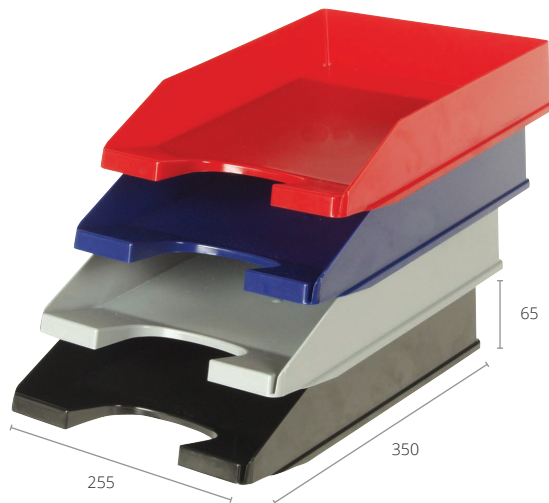

### REF. 740

- ▶ Fondo liso
- Apilable en 3 posiciones
- Colores opacos

UD. VENTA: 20

UD. EMBALAJE: 20

#### COLORES DISPONIBLES:

■ GS	8429368265012	■ VE	8429368265050
■ AZ	8429368265029	■ RJ	8429368265074
■ NE	8429368265036		

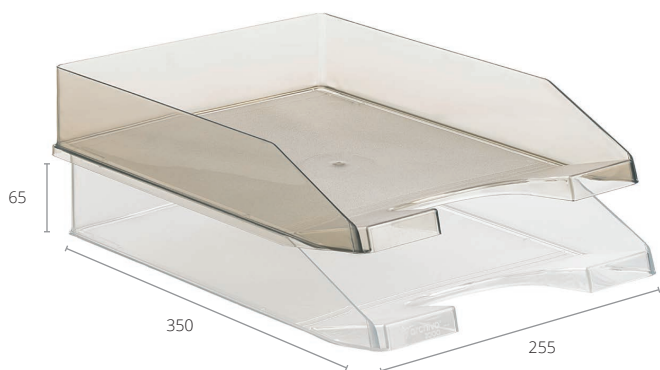

### REF. 741 TP

- ▶ Fondo liso
- Apilable en 3 posiciones
- Colores transparentes

UD. VENTA: 20

UD. EMBALAJE: 20

#### COLORES DISPONIBLES:

□ CS TP	8429368266293	■ FM TP	8429368266316
---------	---------------	---------	---------------

## ¡A tu medida!



- La amplia gama de bandejas apilables de Archivo 2000 puede marcarse con el logotipo de tu empresa mediante serigrafía o tampografía a partir de 250 unidades.
- También, a partir de 500 unidades, puede fabricarse una amplia gama de bandejas en colores especiales.



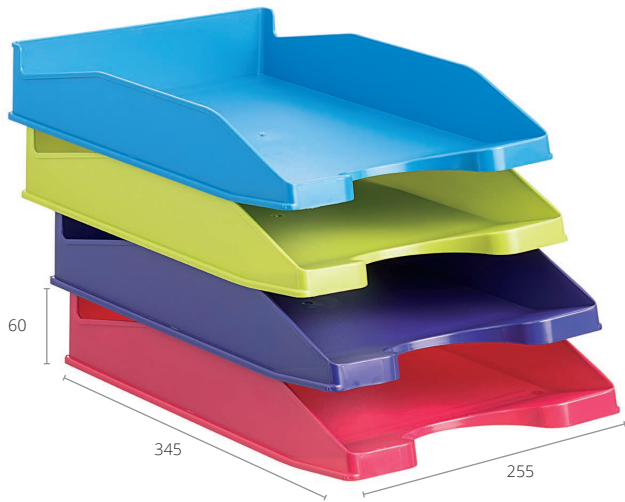

### REF. 742

► Fondo liso  
Apilable en 3 posiciones  
Colores opacos

UD. VENTA: 6

UD. EMBALAJE: 6

#### COLORES DISPONIBLES:

■ GS	8429368912015	■ RJ	8429368912077
■ AZ	8429368912022	■ FC	8429368912435
■ NE	8429368912039	■ ML	8429368912794
□ BL	8429368912046	■ LG	8429368912800
■ VE	8429368912053	■ KW	8429368912817

250 SG TG IML 500

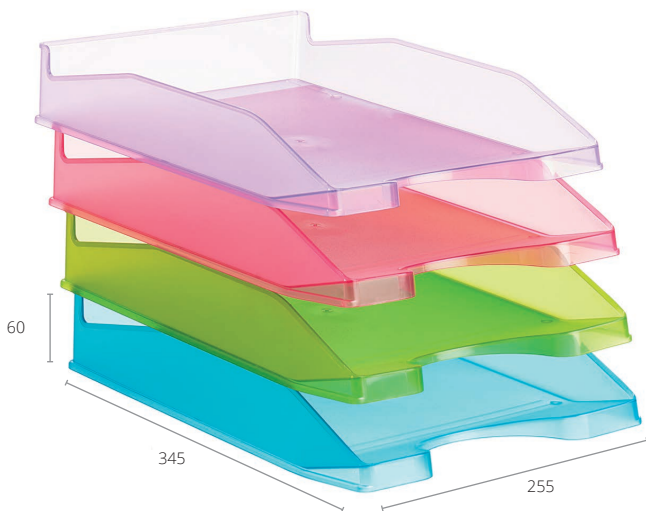

### REF. 742 TL

► Fondo liso  
Apilable en 3 posiciones  
Colores traslúcidos

UD. VENTA: 6

UD. EMBALAJE: 6

#### COLORES DISPONIBLES:

■ AZ TL	8429368915177	■ FC TL	8429368915214
■ NA TL	8429368915184	■ RJ TL	8429368915221
■ VE TL	8429368915191	■ LG TL	8429368915542
■ ML TL	8429368915207	■ KW TL	8429368915559



### REF. 742 TP

► Fondo liso  
Apilable en 3 posiciones  
Colores transparentes

UD. VENTA: 6

UD. EMBALAJE: 6

#### COLORES DISPONIBLES:

□ CS TP 8429368914293 ■ FM TP 8429368914316

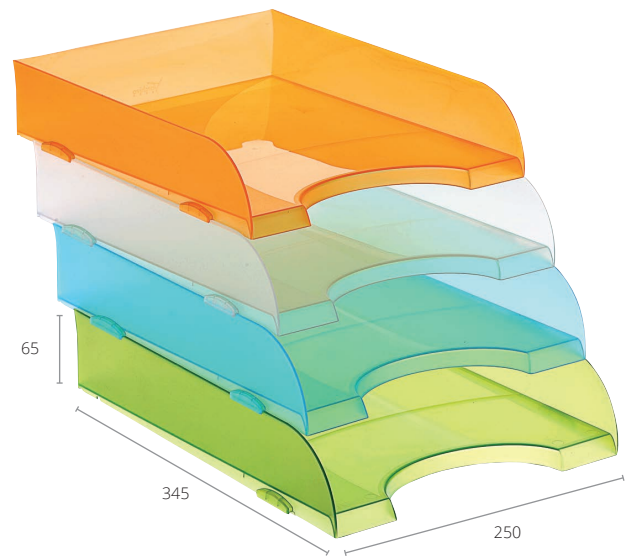

### REF. 745 TL

► Fondo liso  
Apilable  
Combina zonas mate y brillo  
Colores traslúcidos

UD. VENTA: 6

UD. EMBALAJE: 6

#### COLORES DISPONIBLES:

■ AZ TL	8429368410177	■ RJ TL	8429368410221
■ NA TL	8429368410184	□ CS TL	8429368410535
■ VE TL	8429368410191	■ LG TL	8429368410542
■ ML TL	8429368410207	■ KW TL	8429368410559
■ FC TL	8429368410214		

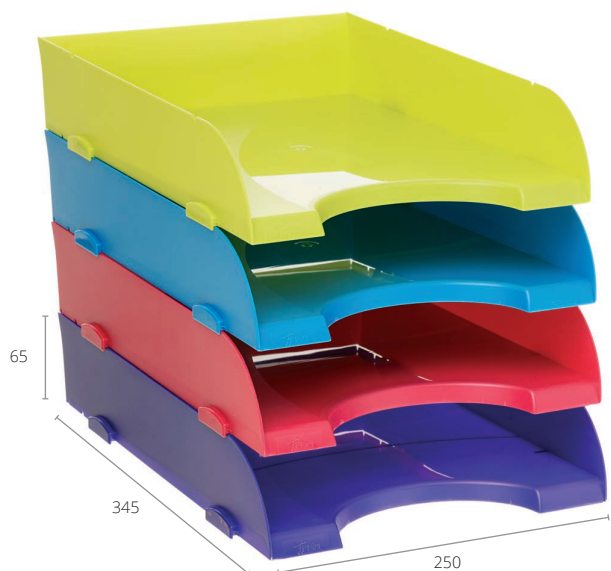

### REF. 745

- Fondo liso
- Apilable
- Combina zonas mate y brillo
- Colores opacos

UD. VENTA: 6

UD. EMBALAJE: 6

#### COLORES DISPONIBLES:

■ GS	8429368409010	■ RJ	8429368409072
■ AZ	8429368409027	■ FC	8429368409430
■ NE	8429368409034	■ ML	8429368409799
□ BL	8429368409041	■ LG	8429368409805
■ VE	8429368409058	■ KW	8429368409812

250 SG TG IML 500



### REF. CE135/2

- Bandeja apaisada, apilable, de gran capacidad, con fondo liso
- Combina zonas mate y brillo
- Colores verde kiwi y fucsia

UD. VENTA: 10

UD. EMBALAJE: 10

#### COLORES DISPONIBLES:

■ KW	3462159006680	■ FC	3462159006710
------	---------------	------	---------------

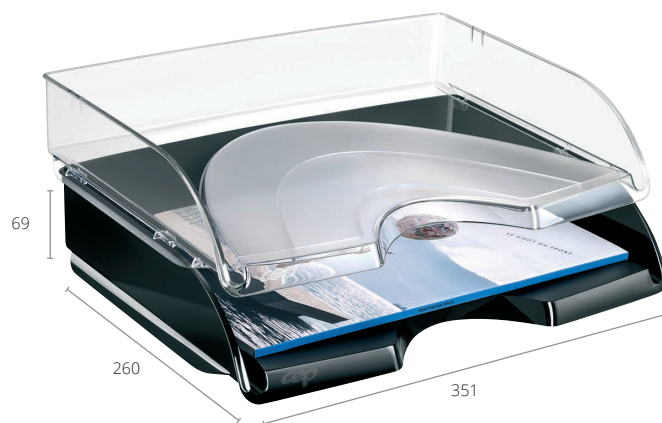

### REF. CE135/2

- Bandeja apaisada, apilable, de gran capacidad, con fondo liso
- Combina zonas mate y brillo
- Colores negro y transparente

UD. VENTA: 10

UD. EMBALAJE: 10

#### COLORES DISPONIBLES:

□ CS TP	3462151351108	■ NE	3462151351603
---------	---------------	------	---------------

NOVEDAD 2017



### REF. CE149/4

- Bandeja organizadora válida para cajones desde 329 a 341 mm de ancho
- 7 compartimentos
- Fabricado en poliestireno alto impacto
- Apila perfectamente en las bandejas CE135/2

UD. VENTA: 1

UD. EMBALAJE: 12

#### COLORES DISPONIBLES:

■ KW	3462159009278	■ FC	3462159009308
------	---------------	------	---------------

# Turborack

3 Bandejas giratorias 360°

archivo<sup>®</sup>  
2000

► Para formato DIN A4 y folio.

El TurboRack es un conjunto de 3 bandejas con soporte giratorio negro inyectado en poliestireno alto impacto con barra metálica zincada en su interior.

Giro de 360° con sujeción mediante mordaza para mesas de entre 10 y 60 mm de grosor.

Dimensiones bandeja individual:  
365 x 270 x 65 mm (fondo x ancho x alto).

► Más en [www.a2000.link/turborack](http://www.a2000.link/turborack)

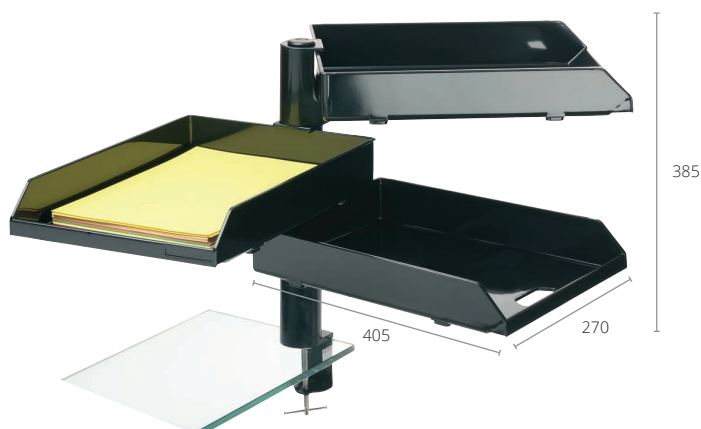

## REF. 703

► Set de 3 bandejas con soporte giratorio  
Color bandejas: negro  
Color soporte: negro

UD. VENTA: 1

UD. EMBALAJE: 6

### COLORES DISPONIBLES:

■ NE 8429368569035

## REF. 703 TP

► Set de 3 bandejas con soporte giratorio  
Color bandejas: transparente  
Color soporte: negro

UD. VENTA: 1

UD. EMBALAJE: 6

### COLORES DISPONIBLES:

□ CS TP 8429368272294



# Jumborack

3 Bandejas con elevadores

archivo<sup>®</sup>  
2000

- ▶ Set de 3 bandejas con elevadores válidas para formato DIN A4 y folio.

El JumboRack es un conjunto de 3 bandejas con elevadores.

Dimensiones bandeja individual:  
350 x 255 x 65 mm (fondo x ancho x alto).

100 50 SG 50 TG 50 IML 500

Más en [www.a2000.link/jumborack](http://www.a2000.link/jumborack)

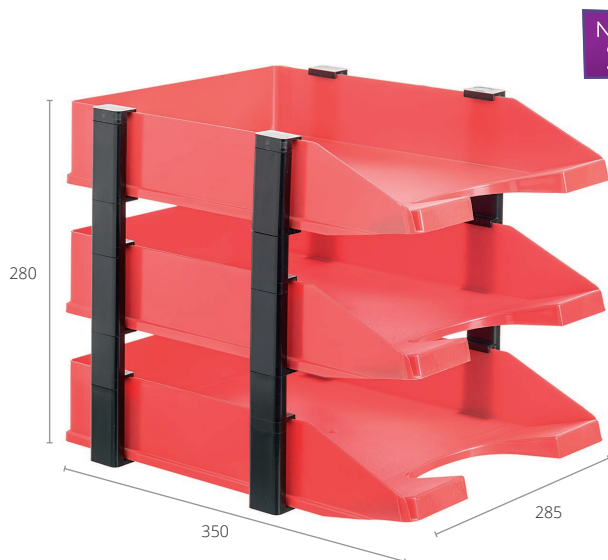

## REF. 704

- ▶ Conjunto de 3 bandejas con elevadores

Color bandejas: opacos

Color elevadores: negro

UD. VENTA: 1

UD. EMBALAJE: 1

### COLORES DISPONIBLES:

■ GS	8429368664013	■ VE	8429368664051
■ AZ	8429368664020	■ RJ	8429368664075
■ NE	8429368664037		

## REF. 704 TP

- ▶ Conjunto de 3 bandejas con elevadores

Color bandejas: cristal transparente

Color elevadores: negro

UD. VENTA: 1

UD. EMBALAJE: 1

### COLORES DISPONIBLES:

□ CS TP 8429368666291

■ FM TP 8429368666314

NOVEDAD 2017

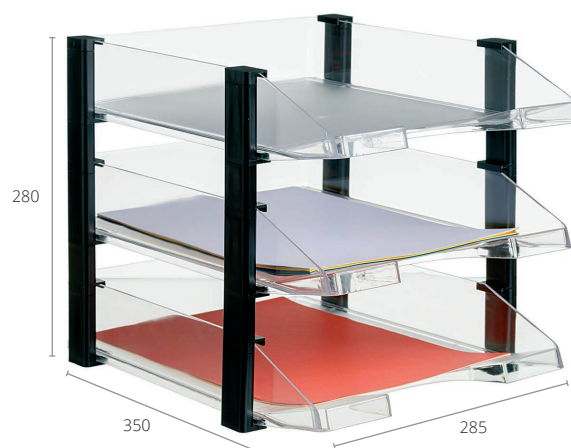



# Cajetines de Archivo

- ▶ Los cajetines de archivo combinan perfectamente con el resto de los artículos que necesitas para tu escritorio.



Más en [www.a2000.link/cajetines](http://www.a2000.link/cajetines)



**Xarchivo**<sup>®</sup>  
2000

# Cajetines

de archivo.

- ▶ Especialmente diseñados para archivar catálogos, revistas, folletos, etc.

Para localizar y visualizar el contenido fácilmente.

De gran capacidad y estabilidad, permiten mantener la documentación bien organizada, clasificada y siempre a mano.

El ollado del lomo facilita su manipulación.

 **archivo**<sup>®</sup>  
2000

 Más en [www.a2000.link/cajetines](http://www.a2000.link/cajetines)

 250

 SG

 TG

 IML

 500





GRAN VARIEDAD DE COLORES

**REF. 2003**

- ▶ Gran capacidad
- Lomo de 80 mm
- Colores opacos

UD. VENTA: 6

UD. EMBALAJE: 6

**COLORES DISPONIBLES:**

■ GS	8429368273017	■ RJ	8429368273079
■ AZ	8429368273024	■ FC	8429368273437
■ NE	8429368273031	■ ML	8429368273796
□ BL	8429368273048	■ LG	8429368273802
■ VE	8429368273055	■ KW	8429368273819



Los cojetines de archivo pueden ser fabricados en colores especiales...



**REF. 2004 TP**

- ▶ Gran capacidad
- Lomo de 80 mm
- Colores transparentes

UD. VENTA: 6

UD. EMBALAJE: 6

**COLORES DISPONIBLES:**

□ CS TP	8429368274298	■ FM TP	8429368274311
---------	---------------	---------	---------------

**REF. 2004 TL**

- ▶ Gran capacidad
- Lomo de 80 mm
- Colores traslúcidos

UD. VENTA: 6

UD. EMBALAJE: 6

**COLORES DISPONIBLES:**

■ AZ TL	8429368399175	■ FC TL	8429368399212
■ NA TL	8429368399182	■ RJ TL	8429368399229
■ VE TL	8429368399199	■ LG TL	8429368399540
■ ML TL	8429368399205	■ KW TL	8429368399557

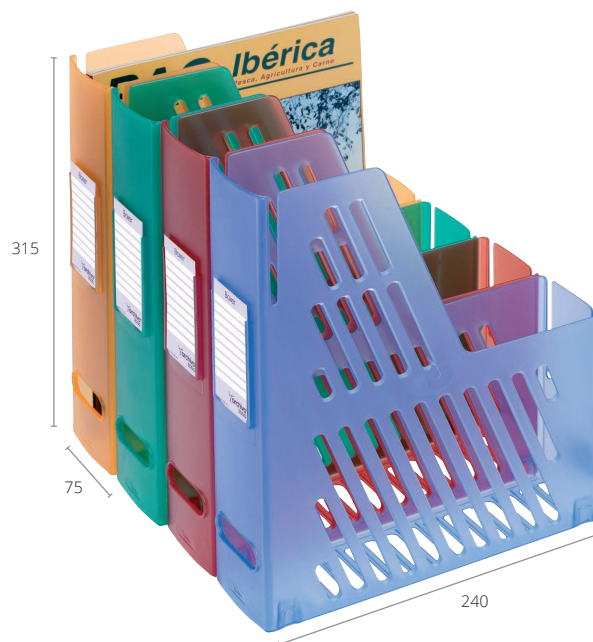

### REF. 2005

- ▶ Lomo de 75 mm con tarjetero identificador (48 x 87 mm) en el lomo y anclajes de unión para formar conjuntos

Colores opacos

UD. VENTA: 20

UD. EMBALAJE: 20

#### COLORES DISPONIBLES:

■ GS	8429368277015	■ VE	8429368277053
■ AZ	8429368277022	■ RJ	8429368277077
■ NE	8429368277039		

### REF. 2005 TL

- ▶ Lomo de 75 mm con tarjetero identificador (48 x 87 mm) en el lomo y anclajes de unión para formar conjuntos

Colores traslúcidos

UD. VENTA: 20

UD. EMBALAJE: 20

#### COLORES DISPONIBLES:

■ AZ TL	8429368278173	■ RJ TL	8429368278227
■ NA TL	8429368278180	□ CS TL	8429368278531
■ VE TL	8429368278197	■ LG TL	8429368278548
■ ML TL	8429368278203	■ KW TL	8429368278555
■ FC TL	8429368278210		

## PERSONALIZA TUS CAJETINES DE ARCHIVO



Los cajetines de archivo pueden ser fabricados en colores especiales que se adapten a las imágenes corporativas de los clientes.

Además se pueden personalizar mediante serigrafía o tampografía.

Especialmente diseñados para archivar catálogos, revistas, folletos, etc.

**archivo**<sup>®</sup>  
2000



# Papeleras y Paragüeros

- ▶ En nuestra familia de papeleras, puedes encontrar una amplia gama de papeleras y paragüeros plásticos y metálicos, y también ceniceros.

 Más en [www.a2000.link/papeleras](http://www.a2000.link/papeleras)

# Papeleras de Plástico



- ▶ Amplia gama de papeleras resistentes a golpes y rayaduras.

Fabricadas en polipropileno copolímero alto brillo, poliestireno alto impacto de gran calidad y alto brillo y polietileno de baja densidad.

Fáciles de transportar y limpiar, son ideales para cualquier oficina o lugar de trabajo.

 Más en [www.a2000.link/plastico](http://www.a2000.link/plastico)

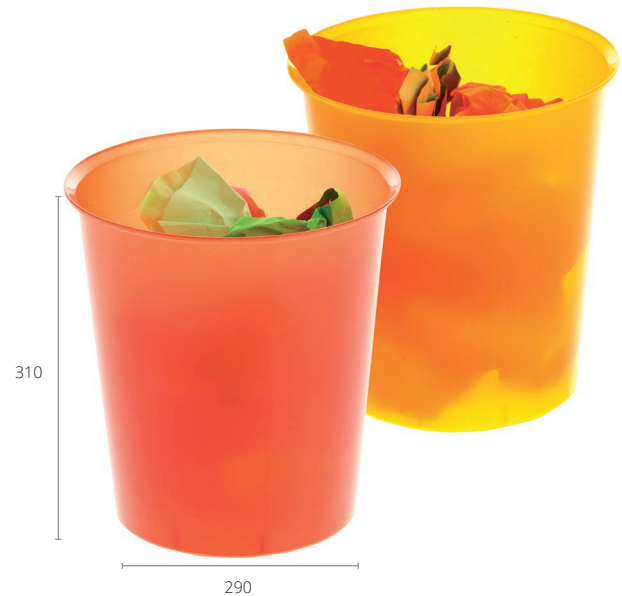





## REF. 2001

- ▶ Capacidad **16 litros apilable**  
Incorpora un aro sujetabolsas (opcional)
- Colores opacos**  
Fabricadas en polipropileno copolímero

 UD. VENTA: 24

 UD. EMBALAJE: 24

### COLORES DISPONIBLES:

 GS	8429368279019	 VE	8429368279057
 AZ	8429368279026	 RJ	8429368279071
 NE	8429368279033		

 250  SG  TG  IML  500









## REF. 2001 TL

- ▶ Capacidad **16 litros apilable**  
Incorpora un aro sujetabolsas (opcional)
- Colores traslúcidos**  
Fabricadas en polipropileno copolímero

 UD. VENTA: 24

 UD. EMBALAJE: 24

### COLORES DISPONIBLES:

 AZ TL	8429368281173	 RJ TL	8429368281227
 NA TL	8429368281180	 CS TL	8429368281531
 VE TL	8429368281197	 LG TL	8429368281548
 ML TL	8429368281203	 KW TL	8429368281555
 FC TL	8429368281210		

 250  SG  TG  IML  500



### REF. 2001ARO

► Aro sujetabolsas opcional para papeleras Ref. 2001 y 2001 TL

**Colores opacos**

Fabricado en polipropileno copolímero alto brillo

UD. VENTA: 24

UD. EMBALAJE: 24

#### COLORES DISPONIBLES:

■ GS	8429368282019	■ VE	8429368282057
■ AZ	8429368282026	■ RJ	8429368282071
■ NE	8429368282033		



### REF. 2002

► Capacidad 14 litros apilable  
**Colores opacos**

Fabricadas en polipropileno copolímero alto brillo

UD. VENTA: 20

UD. EMBALAJE: 20

#### COLORES DISPONIBLES:

■ GS	8429368283016	■ VE	8429368283054
■ AZ	8429368283023	■ RJ	8429368283078
■ NE	8429368283030		

250 SG TG IML 500



### REF. 2000

► Capacidad 17 litros apilable  
**Colores opacos**

Fabricadas en poliestireno

UD. VENTA: 4

UD. EMBALAJE: 4

#### COLORES DISPONIBLES:

■ GS	8429368286017	■ BE	8429368286130
■ AZ	8429368286024	■ FC	8429368286437
■ NE	8429368286031	■ ML	8429368286796
□ BL	8429368286048	■ LG	8429368286802
■ RJ	8429368286079	■ KW	8429368286819

### REF. 2000 TL

► Capacidad 17 litros apilable  
**Colores traslúcidos**

Fabricadas en poliestireno

UD. VENTA: 4

UD. EMBALAJE: 4

#### COLORES DISPONIBLES:

■ AZ TL	8429368574176	■ RJ TL	8429368574220
■ NA TL	8429368574183	□ CS TL	8429368574534
■ VE TL	8429368574190	■ LG TL	8429368574541
■ ML TL	8429368574206	■ KW TL	8429368574558
■ FC TL	8429368574213		

150 SG TG IML 500



### REF. 3001

► Capacidad **13 litros**

Apilable

Colores opacos

Fabricadas en polietileno de baja densidad

**Muy resistente a los golpes**

Ideales para colegios

UD. VENTA: 24

UD. EMBALAJE: 24

#### COLORES DISPONIBLES:

■ GS 8429368284013      □ BL 8429368284044  
 ■ NE 8429368284037



### REF. 3002

► Capacidad **9 litros**

Apilable

Colores opacos

Fabricadas en polietileno de baja densidad

**Muy resistente a los golpes**

Ideales para colegios

UD. VENTA: 40

UD. EMBALAJE: 40

#### COLORES DISPONIBLES:

■ GS 8429368285010      □ BL 8429368285041  
 ■ NE 8429368285034



### REF. CE133

► Capacidad **40 litros** fabricada en polipropileno

Material reciclado al 90%

**100% reciclable**

UD. VENTA: 4

UD. EMBALAJE: 4

#### COLORES DISPONIBLES:

■ NE 3462151330103



### REF. CE133G

► Capacidad **40 litros** fabricada en polipropileno

Material reciclado al 90%

**100% reciclable**

UD. VENTA: 4

UD. EMBALAJE: 4

#### COLORES DISPONIBLES:

■ KW 3462159006758





#### REF. CE80717

- ▶ Papelera de **6 litros con pedal** plegable y tapa con cierre para evitar los malos olores
- Antideslizantes en la base
- Válido para uso en entornos alimentarios
- Fabricada en polipropileno reciclable

UD. VENTA: 1

UD. EMBALAJE: 1

#### COLORES DISPONIBLES:

■ GS 8013183079871

#### REF. CE80719

- ▶ Papelera de **45 litros con pedal** plegable y tapa con cierre para evitar los malos olores
- Antideslizantes en la base
- Válido para uso en entornos alimentarios
- Fabricada en polipropileno reciclable

UD. VENTA: 1

UD. EMBALAJE: 1

#### COLORES DISPONIBLES:

■ GS 8013183073336

■ RJ 8013183077204

■ NE 8013183067618

## Personalización de Papeleras

- Es posible personalizar las papeleras de plástico con la imagen corporativa de tu empresa.
- Cada modelo indica la cantidad mínima necesaria para poder personalizarlo.
- Se pueden fabricar en colores especiales a partir de 500 unidades.



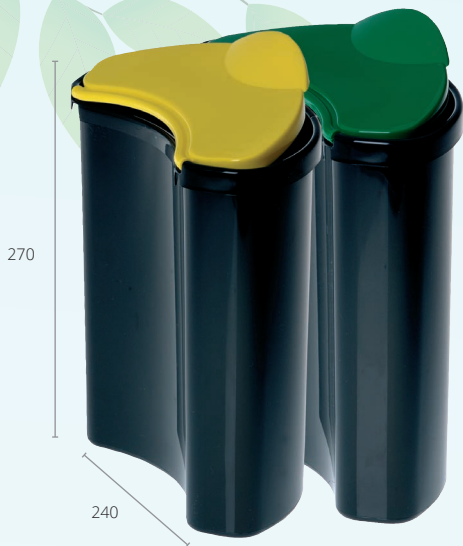

### REF. 2000S

▶ Selector de residuos para Ref. 2000 con capacidad de 4 litros

Base negra y tapa móvil de colores: **amarillo** (envases), **verde** (vidrio), **azul** (papel y cartón), **rojo** (materia orgánica)

**Colores opacos**

Fabricadas en polipropileno

#### COLORES DISPONIBLES:

<span style="color: blue;">■</span> AZ	8429368292025	<span style="color: yellow;">■</span> AM	8429368292063
<span style="color: green;">■</span> VE	8429368292056	<span style="color: red;">■</span> RJ	8429368292070

UD. VENTA: 4

UD. EMBALAJE: 4



### REF. CE320

▶ Papelera de **15 litros** de capacidad con forma de media luna

Su sistema de clic en la parte trasera **permite unir 2 papeleras entre si** y crear un set de reciclaje

#### COLORES DISPONIBLES:

<span style="color: grey;">■</span> BL	3462153200206	<span style="color: black;">■</span> NE	3462153201609
--	---------------	---	---------------

UD. VENTA: 10

UD. EMBALAJE: 10

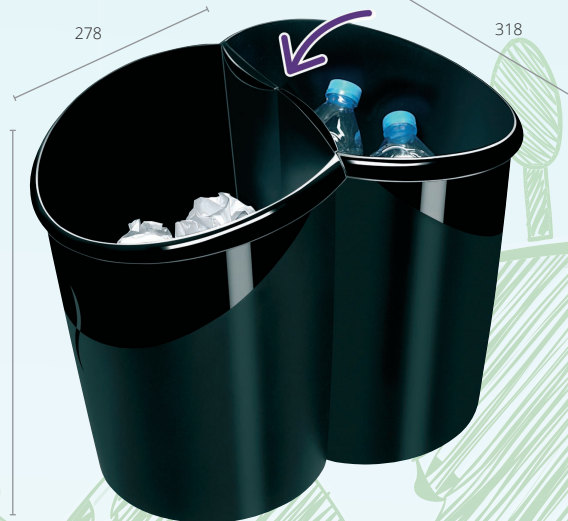

Incluye 2 tapas de diferentes colores



### REF. 2000 E2

▶ Ecológica con **2 selectores**

**Colores tapas selectores:** rojo, azul, amarillo y verde

**Color papelera y selectores:** negro

Fabricadas en poliestireno y polipropileno

UD. VENTA: 1

UD. EMBALAJE: 2

#### COLORES DISPONIBLES:

<span style="color: red;">■</span> AZ-RJ	8429368288035	<span style="color: yellow;">■</span> AM-RJ	8429368288752
<span style="color: blue;">■</span> AZ-AM	8429368288158	<span style="color: green;">■</span> AM-VE	8429368288684
<span style="color: cyan;">■</span> AZ-VE	8429368288745	<span style="color: red;">■</span> VE-RJ	8429368288677

100

SG

TG

IML

500



**REF. RUPCB32**

- ▶ Papelera de 32 litros con tapa Apilable
- Fabricada en polipropileno

UD. VENTA: 1

UD. EMBALAJE: 1

**COLORES DISPONIBLES:**

CS TP 5060231634363

NE 5060231634387



**REF. CE91947**

- ▶ Contenedores de 50 litros con tapa basculante
- Fabricados en polipropileno
- Contenedor: negro
- Tapa: colores opacos

UD. VENTA: 1

UD. EMBALAJE: 1

**COLORES DISPONIBLES:**

AZ 3019920919474

AM 3019920919481

NE 3019920919498

**NOVEDAD 2017**



**REF. CE2310 TP**

- ▶ Contenedor de 3 litros de capacidad para reciclar baterías
- Fabricado en polipropileno
- Asa en la parte superior que facilita su traslado
- El tapón pequeño de rosca permite la introducción sencilla de las baterías
- La tapa grande también de rosca, permite el vaciado fácil del contenido

UD. VENTA: 1

UD. EMBALAJE: 2

**COLORES DISPONIBLES:**

CS TP 3462159009544



# Papeleras

## Metálicas

archivo<sup>®</sup>  
2000

### ▶ Papeleras metálicas muy versátiles.

Fabricadas en acero inoxidable trabajado con la más avanzada tecnología.

Permiten amueblar y decorar la oficina, convirtiéndose en una propuesta tan creativa como atemporal.

➤ Más en [www.a2000.link/metalicas](http://www.a2000.link/metalicas)



#### REF. EU5001

▶ Papelera con pedal y tapa de acero inoxidable, con cubo interior extraíble

Capacidad 12 litros

UD. VENTA: 1

UD. EMBALAJE: 1

#### COLORES DISPONIBLES:

■ AC 8429368974372



#### REF. EU5002

▶ Papelera con pedal y tapa de acero inoxidable, con cubo interior extraíble

Capacidad 5 litros

UD. VENTA: 1

UD. EMBALAJE: 1

#### COLORES DISPONIBLES:

■ AC 8429368975379

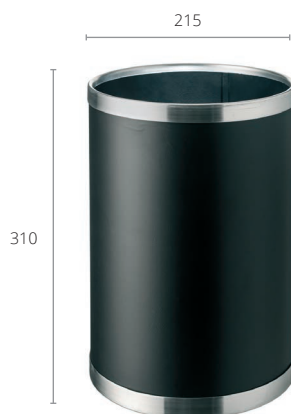

#### REF. EU6000

▶ Papelera fabricada en chapa de acero y forrada con vinilo negro. Aros superior e inferior cromados

UD. VENTA: 1

UD. EMBALAJE: 1

#### COLORES DISPONIBLES:

■ NE 8429368977038



#### REF. EU6005

▶ Papelera en chapa de acero pintado. Fondo y asas en polipropileno

UD. VENTA: 1

UD. EMBALAJE: 1

#### COLORES DISPONIBLES:

■ NE 8429368964038



# Paragüeros y Ceniceros



## ▶ Paragüeros y ceniceros de pie y de colgar.

Muy resistentes a golpes, rayaduras y productos de limpieza.

Fáciles de limpiar. Ideales para todo tipo de oficinas, locales comerciales y grandes superficies.

➤ Más en [www.a2000.link/paragueros](http://www.a2000.link/paragueros)

### REF. 2100

▶ Paragüero inyectado en poliestireno muy resistente a golpes, rayaduras y productos de limpieza

**Al ser de plástico no se oxidan**

Colores opacos

UD. VENTA: 2

UD. EMBALAJE: 2

#### COLORES DISPONIBLES:

■ GS	8429368296016	■ RJ	8429368296078
■ AZ	8429368296023	■ BE	8429368296139
■ NE	8429368296030		

100 SG TG IML 500

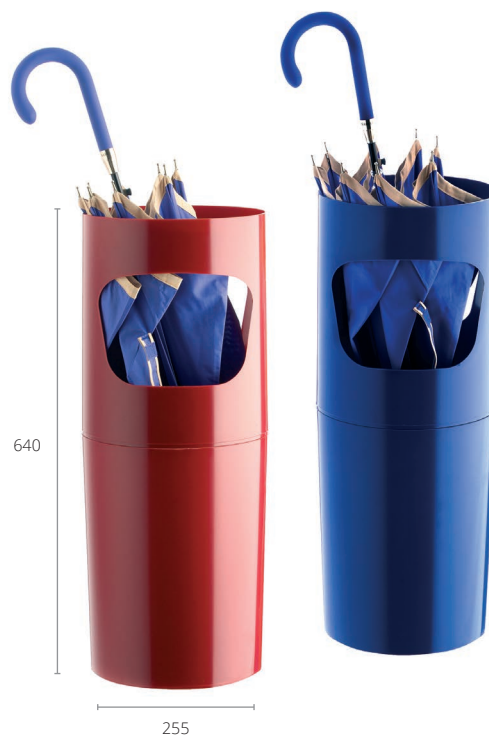

### REF. 2200

▶ Cenicero-papelera de pie inyectado en poliestireno muy resistente a golpes, rayaduras y productos de limpieza

**Al ser de plástico no se oxidan**

Cazoleta metálica cromada en la parte superior

Colores opacos

UD. VENTA: 2

UD. EMBALAJE: 2

#### COLORES DISPONIBLES:

■ GS	8429368298010	■ RJ	8429368298072
■ AZ	8429368298027	■ BE	8429368298133
■ NE	8429368298034		

100 SG TG IML 500



**REF. CE58645**

- ▶ Cenicero de pared con capacidad 260 colillas (0,5 l)  
Con rejilla "apaga colillas"  
Fijación mural en dos puntos  
Color grafito

UD. VENTA: 1

UD. EMBALAJE: 1

**COLORES DISPONIBLES:**

■ GF 3019920586454

**REF. EU6509**

- ▶ Cenicero-papelera en acero pintado, con una abertura  
Goma protectora en abertura y en base para evitar oxidación  
Recoge-colillas en polipropileno

UD. VENTA: 1

UD. EMBALAJE: 1

**COLORES DISPONIBLES:**

■ NE 8429368963031



**REF. EU6513**

- ▶ Paraguero metálico pintado con aberturas laterales y base en polipropileno  
Recoge-aguas en su interior

UD. VENTA: 1

UD. EMBALAJE: 1

**COLORES DISPONIBLES:**

■ NE 8429368988034

# Lámparas

- ▶ Archivo 2000 se enorgullece de ofrecer a sus clientes una elaborada selección de diferentes lámparas todas ellas con una excepcional relación calidad-precio.



Más en [www.a2000.link/lamparas](http://www.a2000.link/lamparas)

# Lámparas Fluorescentes

- ▶ Son ideales para su uso en la iluminación de los lugares de trabajo debido a la fuente de luz que utilizan.

Garantía de 2 años.

Todas las lámparas se suministran con bombilla.

Recambios disponibles.

**archivo**<sup>®</sup>  
2000

➤ Más en [www.a2000.link/fluorescentes](http://www.a2000.link/fluorescentes)

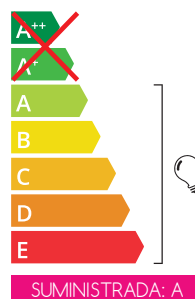
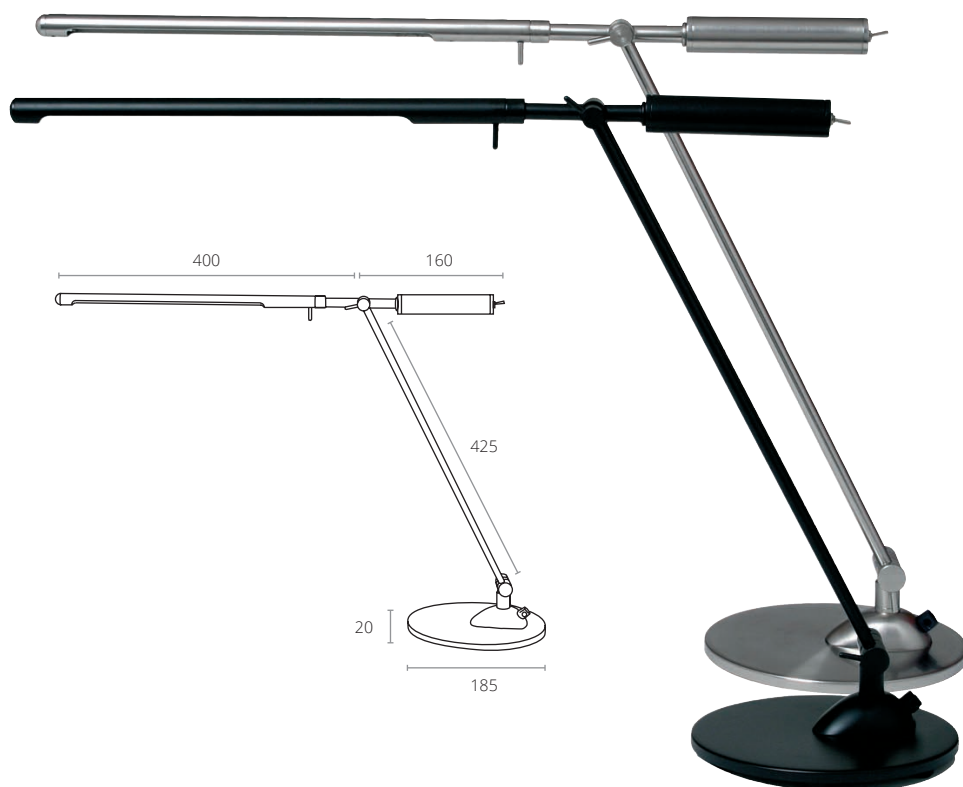

## REF. 5000 SIDNEY

- ▶ Lámpara de sobremesa de acero fino pero robusto

Prácticamente no genera calor

**Luz efecto día:** 2x3W / CCFL T1. 230V

**Flujo luminoso:** 300 lumen

**Temperatura de color:** 5800K (blanco efecto día)

**Tiempo de vida estimado:** 15000 h

Fabricada en acero niquelado

UD. VENTA: 1

UD. EMBALAJE: 4

### COLORES DISPONIBLES:

■ NE 8429368303035    ■ AC 8429368303370



## Lámparas Fluorescentes

Son ideales para su uso en la iluminación de los lugares de trabajo debido a la fuente de luz que utilizan.

Son altamente eficientes, ya que entre el 70 y el 80% de la energía eléctrica se convierte en luz, y tienen un tiempo de vida útil superior a 5.000 horas.



## REF. 5090 ECOSTAR

▶ Clásica lámpara fluorescente con gran extensión

Excelente iluminación y bajo consumo

Se suministra con base y mordaza

PL / 11W. 230V. Apertura mordaza: 10-50 mm

Flujo luminoso: 694 lumen

Temperatura de color: 6400K (blanco efecto día)

Tiempo de vida estimado: 5000 h

Fabricada en ABS y aluminio



SUMINISTRADA: A



### COLORES DISPONIBLES:

■ NE 8429368412034  
■ PT 8429368412447

UD. VENTA: 1

UD. EMBALAJE: 6

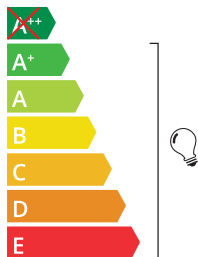

SUMINISTRADA: A



## REF. 5096 ECOLUX

▶ Lámpara fluorescente de líneas estilizadas  
Múltiples posibilidades de ajuste

Se suministra con base y mordaza

PL / 11W. 230V. Apertura mordaza: 60 mm

Flujo luminoso: 694 lumen

Temperatura de color: 6400K (blanco efecto día)

Tiempo de vida estimado: 5000 h

Fabricada en ABS y aluminio

UD. VENTA: 1

UD. EMBALAJE: 6

### COLORES DISPONIBLES:

■ PT 8429368578440

# Lámparas LED

archivo®  
2000

## ► La iluminación del futuro, hoy.

Tienen muy buena reproducción cromática para un confort visual óptimo y es una luz libre de parpadeos.

Poca generación de calor. Vida útil de hasta 50.000 horas (+/- 25 años).

Garantía de 2 años.

En comparación con una bombilla incandescente de 60 vatios, un LED consume sólo 8 vatios, es decir, **un ahorro de más del 85% en el coste de las emisiones de CO2 y de electricidad**, sin tener que renunciar a cualquiera de los niveles normales de luz.

Lámparas integradas en las luminarias, por lo que no son reemplazables.

► Más en [www.a2000.link/leds](http://www.a2000.link/leds)

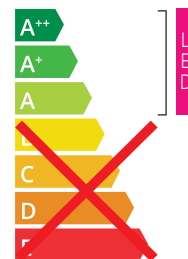

### REF. 5032 AROUSA

- 30 LED's x Máx. 0,064 W
- Voltaje: 230V/50Hz / 1,9W
- Brazo ajustable
- Base: 130 x 25 mm

UD. VENTA: 1

UD. EMBALAJE: 4

### COLORES DISPONIBLES:

■ AC 8429368669377



## Lámparas LED

El mundo de la luz artificial ha sido completamente revolucionado por el diodo emisor de luz (LED), que es **imbatible en términos de tamaño, eficiencia, tiempo de vida, intensidad y calidad de la luz.**

Las lámparas LED convierten alrededor del 90% de la energía eléctrica suministrada en luz.

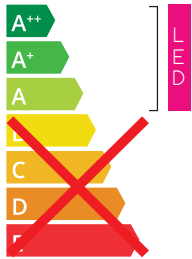

**REF. 5033 SISARGAS**

▶ 21 LED's x Máx. 0,064 W  
 Voltaje: 230V/50Hz / 1,3W  
 Brazo ajustable  
 Base: 150 x 20 mm

UD. VENTA: 1

UD. EMBALAJE: 4

**COLORES DISPONIBLES:**

■ AC 8429368670373

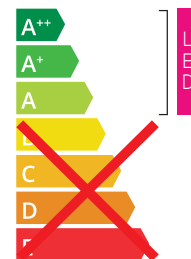
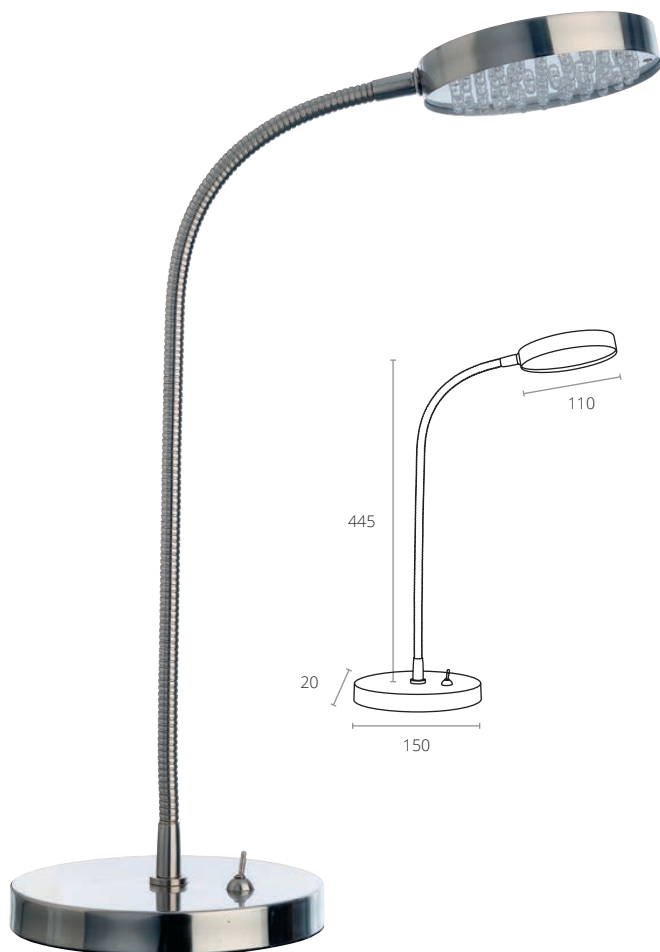

**REF. 5035 SÁLVORA**

▶ 51 LED's x Máx. 0,064 W  
 Voltaje: 230V/50Hz / 3,3W  
 Brazo ajustable  
 Base: 150 x 20 mm

UD. VENTA: 1

UD. EMBALAJE: 4

**COLORES DISPONIBLES:**

■ AC 8429368672377



NOVEDAD  
2017

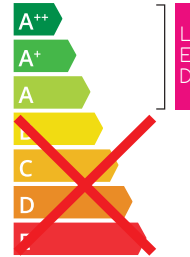
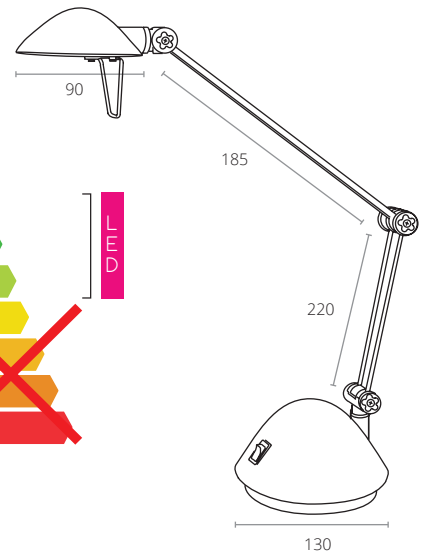

Cabezal ajustable

### REF. 5030L MADRID

► Lámpara compacta ajustable gracias a los tres puntos de unión del brazo cromado

Luz cálida y agradable para la lectura

LED 3W

Flujo luminoso: 180 lumen

Temperatura de color: 3.000 K (blanco cálido)

Tiempo de vida estimado: 20.000 h

Fabricada en ABS y metal

UD. VENTA: 1

UD. EMBALAJE: 6

#### COLORES DISPONIBLES:

■ PT 7612176078276

■ NE 7612176078269

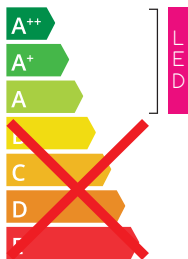

### REF. 5040 MT SPACE

► Elegante lámpara compacta  
Acabado mate de gran calidad  
Agradable luz para lectura  
LED 3W. 230V

Flujo luminoso: 300 lumen

Temperatura de color: 3.000 K (blanco cálido)

Tiempo de vida estimado: 30.000 h

Fabricada en ABS y metal

UD. VENTA: 1

UD. EMBALAJE: 6

#### COLORES DISPONIBLES:

■ NE MT 7612176074360

■ AZ MT 7612176074384

■ PT MT 7612176074377





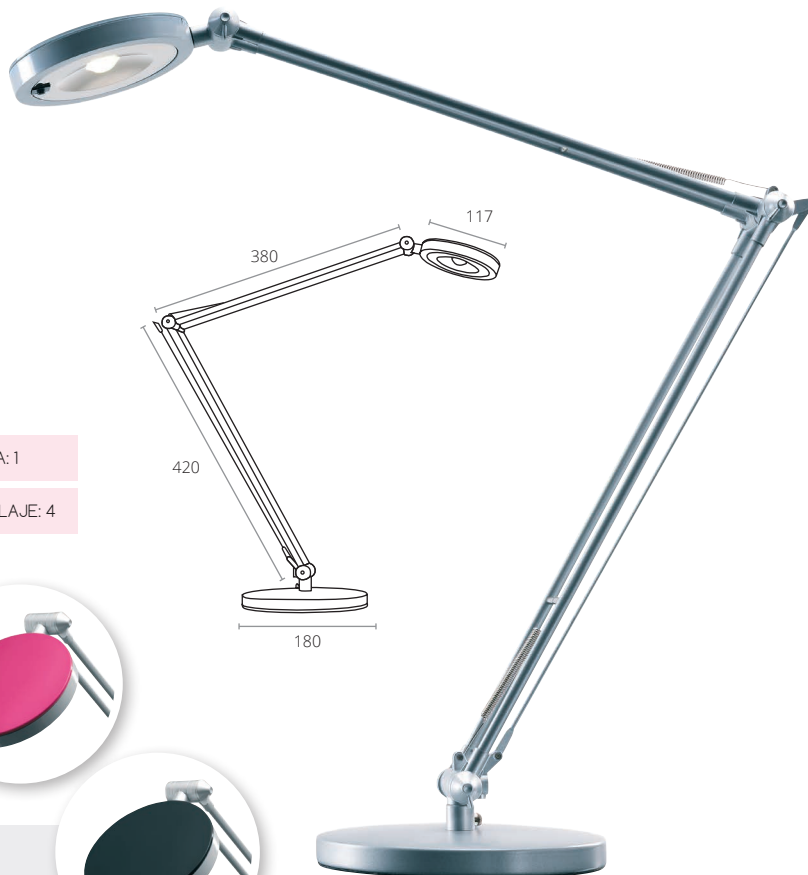
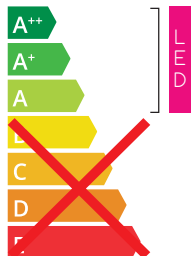

**REF. 5056 LED4YOU**

▶ Lámpara LED de líneas estilizadas  
 Se suministra con 3 cabezales intercambiables: plata, negro y fucsia  
 Gran extensión gracias a su doble brazo de aluminio  
 LED 4,8W. 230V  
**Flujo luminoso:** 350 lumen  
**Temperatura de color:** 5.000 K (blanco neutro)  
**Tiempo de vida estimado:** 30.000 h  
 Fabricada en ABS, aluminio y acero

UD. VENTA: 1  
 UD. EMBALAJE: 4

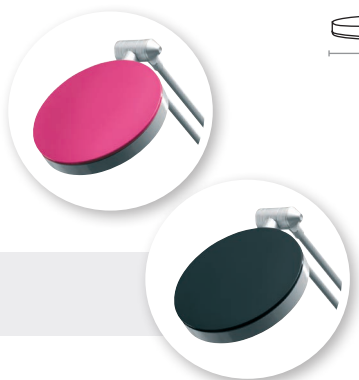

**COLORES DISPONIBLES:**

■ SU 8429368983152

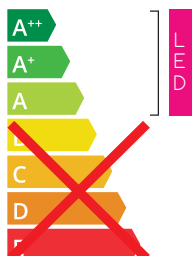

**REF. 5058 VALENCIA**

▶ Lámpara LED clásica  
 Base estable de acero y doble brazo de aluminio  
 Luz de lectura suave y agradable  
 LED 4,8W. 230V  
**Flujo luminoso:** 350 lumen  
**Temperatura de color:** 3.000 K (blanco cálido)  
**Tiempo de vida estimado:** 30.000 h  
 Fabricada en ABS, aluminio y acero

UD. VENTA: 1  
 UD. EMBALAJE: 3

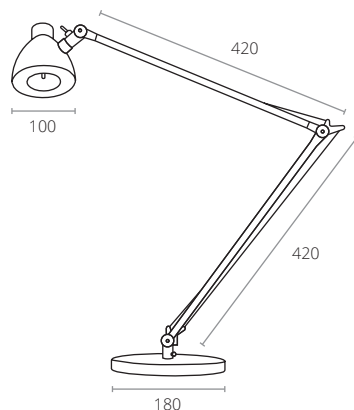

**COLORES DISPONIBLES:**

■ NE 8429368985033 ■ PT 8429368985446

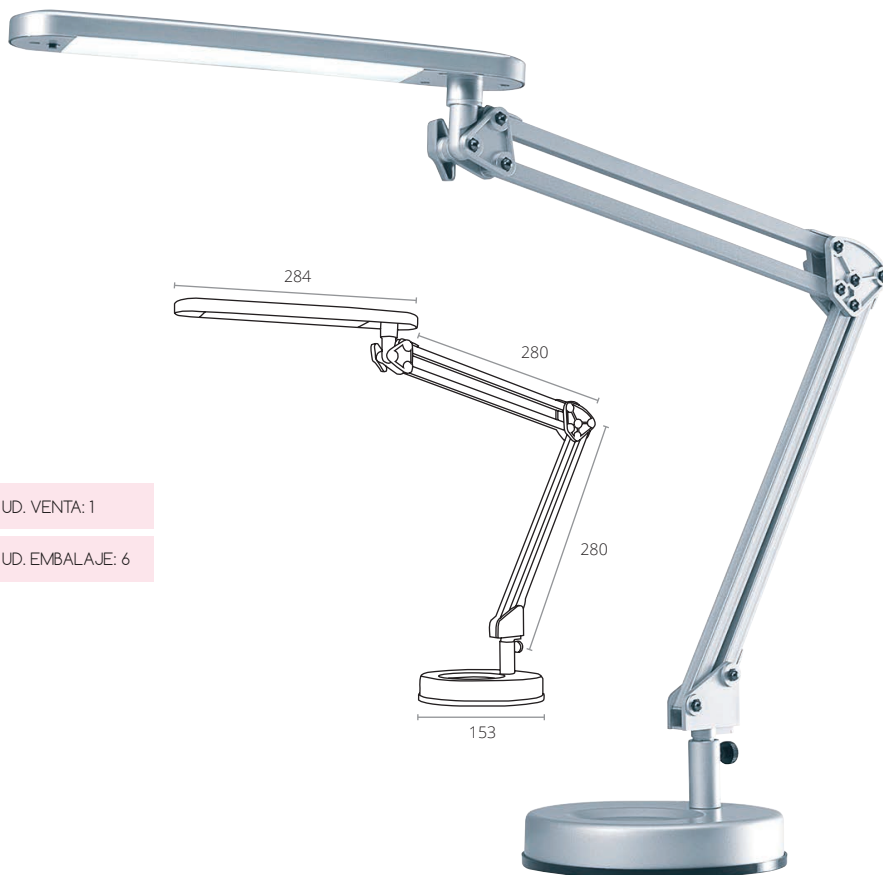
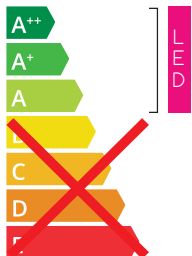

**REF. 5061B LED4STARS con base**

▶ Lámpara de oficina clásica con una gran extensión

Cabezal de luz horizontal y verticalmente pivotable

Excelente iluminación con un consumo de energía reducido

**Se suministra con base**

LED 6W. 230V

**Flujo luminoso:** 394 lumen

**Temperatura de color:** 5.000 K (blanco neutro)

**Tiempo de vida estimado:** 20.000 h

Fabricada en ABS y aluminio

UD. VENTA: 1

UD. EMBALAJE: 6

**COLORES DISPONIBLES:**

■ NE 7612176073967    ■ PT 7612176073974

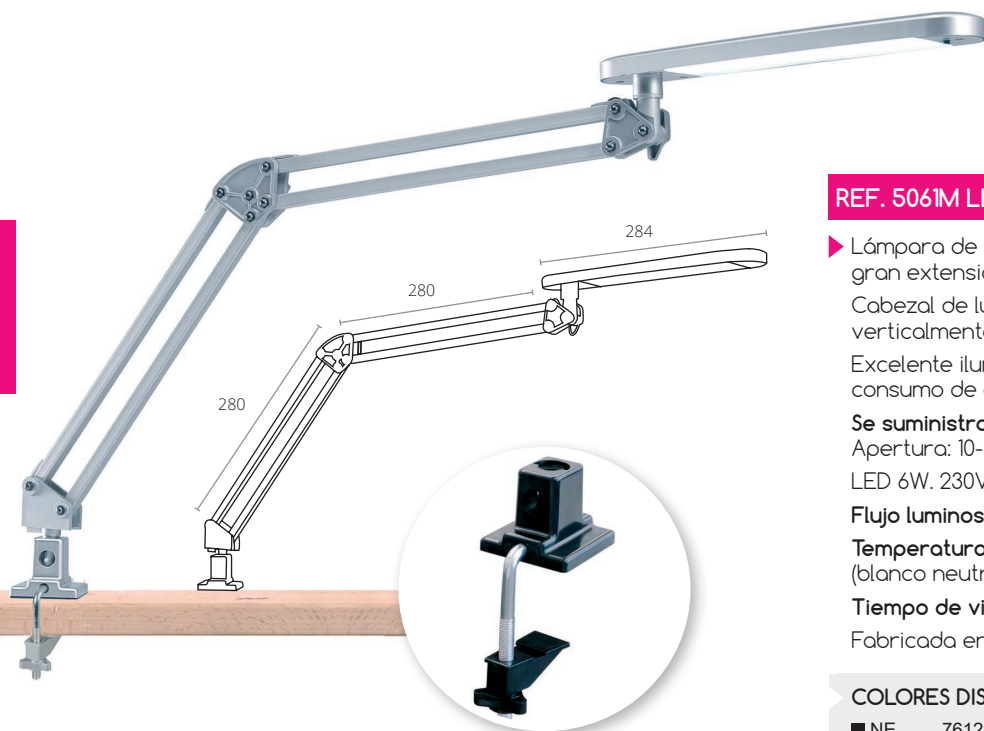
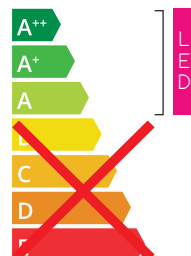

**REF. 5061M LED4STARS con mordaza**

▶ Lámpara de oficina clásica con una gran extensión

Cabezal de luz horizontal y verticalmente pivotable

Excelente iluminación con un consumo de energía reducido

**Se suministra con mordaza.**

Apertura: 10-50 mm

LED 6W. 230V.

**Flujo luminoso:** 394 lumen

**Temperatura de color:** 5.000K (blanco neutro)

**Tiempo de vida estimado:** 20.000 h

Fabricada en ABS y aluminio

UD. VENTA: 1

UD. EMBALAJE: 6

**COLORES DISPONIBLES:**

■ NE 7612176073981    ■ PT 7612176073998

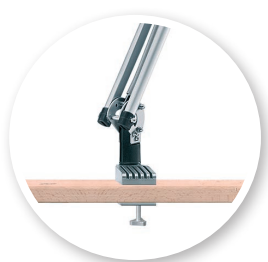
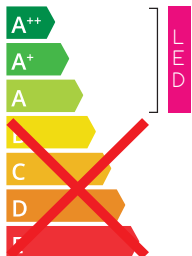

ANTIRREFLEJOS

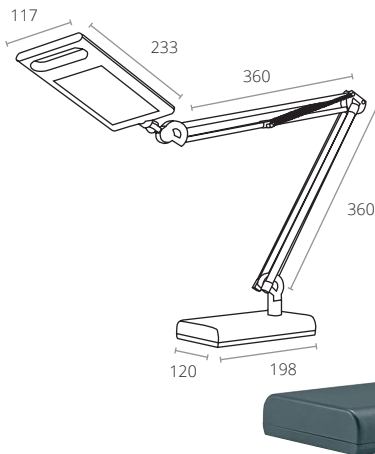

**REF. 5062 LED4WORK**

- ▶ LED de alta calidad con doble brazo de aluminio
- Cabezal fácilmente ajustable antirreflejos
- Se suministra con base y mordaza
- LED 8W. 230V
- Flujo luminoso: 736 lumen
- Temperatura de color: 5.500 K (blanco neutro)
- Tiempo de vida estimado: 25.000 h
- Fabricada en ABS y aluminio
- Apertura mordaza: 5-45 mm

UD. VENTA: 1

UD. EMBALAJE: 4

COLORES DISPONIBLES:  
■ AN 7612176073554

Si sólo se necesita la luz se puede cubrir la lente de la lámpara con una tapa.

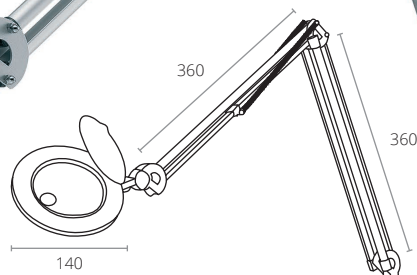
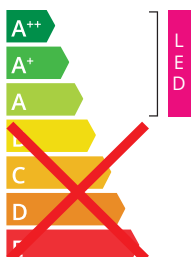

**REF. 5063 ZOOM**

- ▶ Lámpara lupa LED profesional para trabajos de precisión en campos técnicos o médicos
- Lente de 4 dioptrías (diámetro 90 mm) con aumento de 2x y lente adicional incrustado de 9 dioptrías (diámetro 20 mm) con aumento 3,25x
- LED 5,4W. 230V. Flujo luminoso: 350 lumen
- Temperatura de color: 5.500 K (blanco neutro)
- Tiempo de vida estimado: 25.000 h
- Fabricada en ABS y aluminio. Apertura mordaza: 5-45 mm

UD. VENTA: 1

UD. EMBALAJE: 6

COLORES DISPONIBLES:  
■ AN 7612176073547



**PUERTO USB PARA CARGA DE MÓVILES**



**INTENSIDAD DE LUZ REGULABLE CON 4 NIVELES**

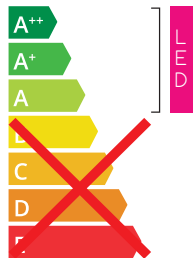

**REF. 5064 EXCELLENCE**

- ▶ Lámpara LED de diseño moderno
- Intensidad de luz regulable con 4 niveles diferentes de temperatura de color a elegir
- Con puerto USB para carga de dispositivos móviles**
- Puede girar 180°. Cabezal ajustable. LED 10W. 230V
- Flujo luminoso:** 700 lumen
- Temperatura de color:** 2.700 K - 6.400 K (blanco cálido-blanco efecto día)
- Tiempo de vida estimado:** 50.000 h
- Fabricada en ABS y metal

🏠 UD. VENTA: 1

📦 UD. EMBALAJE: 6

**COLORES DISPONIBLES:**  
 NE 7612176074490     BL 7612176074339



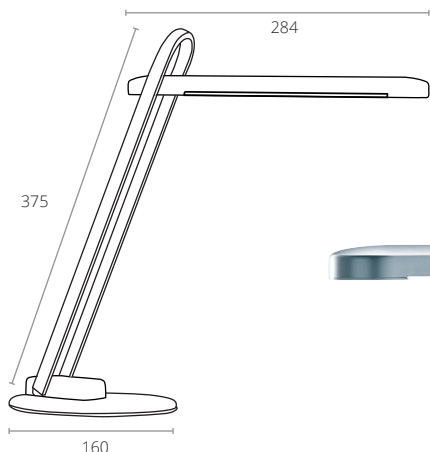

### REF. 5065 FIRENZE

► Plegable gracias a su diseño robusto

Al doblarse crea también una iluminación indirecta agradable. Base metálica que proporciona gran estabilidad

LED 6W. 230V

**Flujo luminoso:** 336 lumen

**Temperatura de color:** 5.000 K (blanco neutro)

**Tiempo de vida estimado:** 20.000 h

Fabricada en ABS y metal

UD. VENTA: 1

UD. EMBALAJE: 12



#### COLORES DISPONIBLES:

■ NE 7612176073561    ■ PT 7612176073578

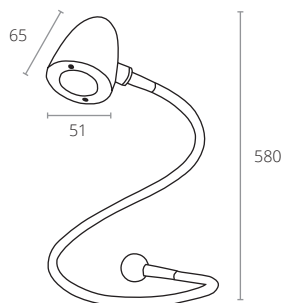

### REF. 5066 SNAKE

► Lámpara LED para la conexión al ordenador portátil o personal. También se puede conectar a una toma de corriente a través de un adaptador de red (no incluido). Base cuello de cisne flexible para un posicionamiento perfecto

LED 1,5W. 230V

**Flujo luminoso:** 100 lumen

**Temperatura de color:** 3.000 K (blanco cálido)

**Tiempo de vida estimado:** 20.000 h

Fabricada en ABS y metal

UD. VENTA: 1

UD. EMBALAJE: 20

#### COLORES DISPONIBLES:

■ NE 7612176076807    ■ PT 7612176076791  
■ AZ 7612176076814

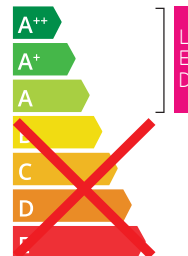

### REF. 5091 SCALA

▶ Lámpara de lectura LED con un **elegante diseño en curva**  
 El regulador de la base permite ajustar la luz a 3 intensidades  
 Cálida y suave luz para lectura  
 LED 3W. 230V  
**Flujo luminoso:** 215 lumen  
**Temperatura de color:** 3.000 K (blanco cálido)  
**Tiempo de vida estimado:** 25.000 h  
 Fabricada en ABS y aluminio

UD. VENTA: 1

UD. EMBALAJE: 6

#### COLORES DISPONIBLES:

■ NE	7612176073516	■ ML	7612176073530
■ PT	7612176073608		

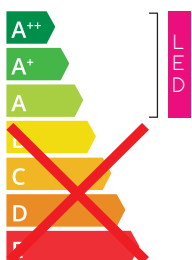

### REF. 5039 CM MANHATTAN

▶ La clásica lámpara de "arquitecto" con bombilla LED  
 Se suministra con robusta mordaza metálica  
 Larga extensión, con suave ajuste del brazo, y cabezal con capacidad de giro de 360°  
 LED 5W, E27. 230V  
**Flujo luminoso:** 400 lumen  
**Temperatura de color:** 5.000 K (blanco neutro)  
**Tiempo de vida estimado:** 20.000 h  
 Fabricada en metal.  
**Apertura mordaza:** 5 - 50 mm

UD. VENTA: 1

UD. EMBALAJE: 6

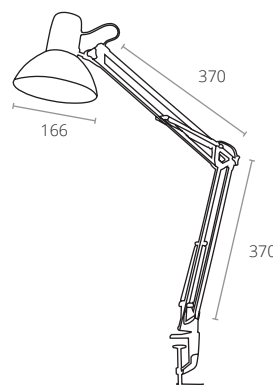
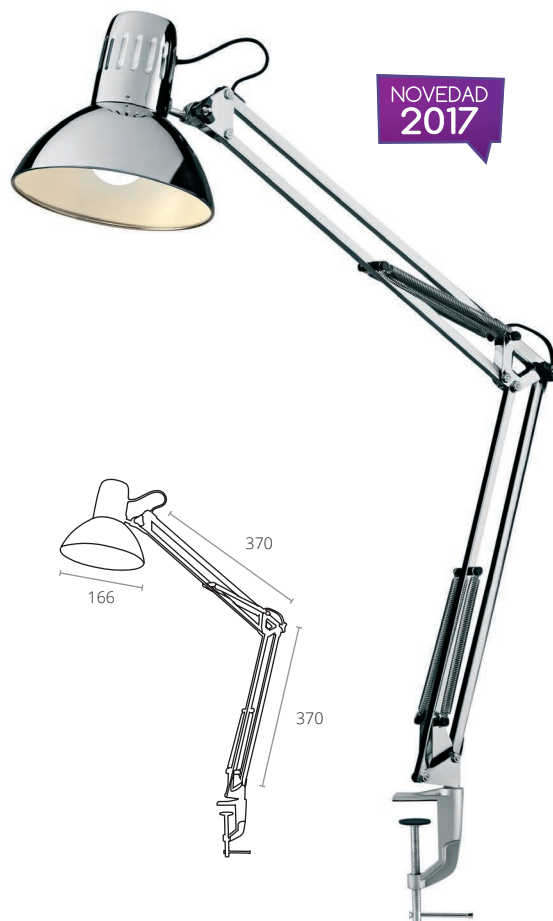

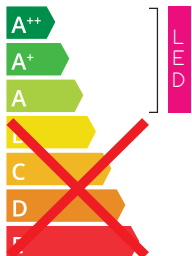

NOVEDAD  
2017

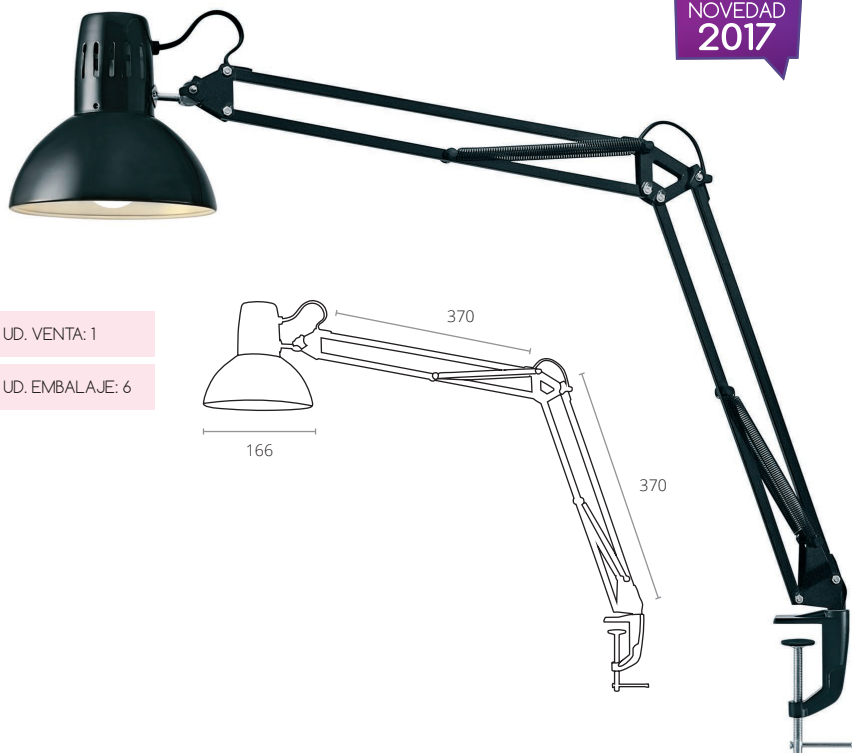

**REF. 5039 NE MANHATTAN**

► La clásica lámpara de "arquitecto" con bombilla LED

Se suministra con robusta mordaza metálica

Larga extensión, con suave ajuste del brazo, y cabezal con capacidad de giro de 360°

LED 5W, E27. 230V

**Flujo luminoso:** 400 lumen

**Temperatura de color:** 5.000 K (blanco neutro)

**Tiempo de vida estimado:** 20.000 h

Fabricada en metal.

**Apertura mordaza:** 5 - 50 mm

UD. VENTA: 1

UD. EMBALAJE: 6

**COLORES DISPONIBLES:**

■ NE 7612176078306

NOVEDAD  
2017

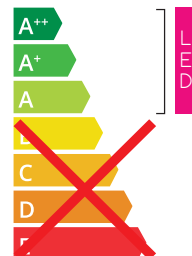

**REF. 5041 FLEX**

► Elegante lámpara LED con una excelente relación calidad-precio  
Regulador de intensidad táctil en la base, con tres niveles de intensidad  
Cuello de cisne para una posición perfecta

LED 5W

**Flujo luminoso:** 350 lumen

**Temperatura de color:** 4.200 K (blanco neutro)

**Tiempo de vida estimado:** 30.000 h

Fabricada en ABS y metal

UD. VENTA: 1

UD. EMBALAJE: 6

**COLORES DISPONIBLES:**

■ PT 7612176078221

■ NE 7612176078238

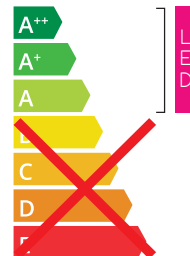

### REF. CE100 CEPPRO

- ▶ Lámpara LED moderna y elegante LED 24 x 0.06 W
- Estructura en aluminio anodizado y base de acero
- Interruptor táctil en el cabezal e intensidad de la luz regulable
- Flujo luminoso:** 145 lumen
- Temperatura de color:** 3.000 K (blanco cálido)
- Tiempo de vida estimado:** 50.000 h

UD. VENTA: 1  
UD. EMBALAJE: 1

#### COLORES DISPONIBLES:

BE 3462151002000      GS 3462151000969  
FC 3462151000792

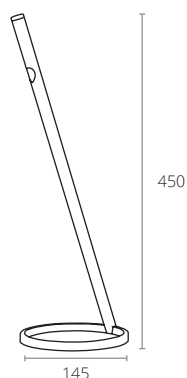
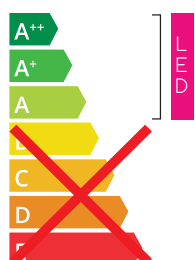

### REF. CE110 MYSTICK

- ▶ Lámpara LED de estética fina y moderna
- Led 3W que facilita un alumbrado asimétrico gracias a su sistema antirreflejos y antideslumbramiento patentado
- Estructura en aluminio anodizado
- Interruptor táctil en el cabezal
- Incluye puerto USB y micro USB**
- Flujo luminoso:** 125 lumen
- Temperatura de color:** 3.000 K (blanco cálido)
- Tiempo de vida estimado:** 30.000 h

UD. VENTA: 1  
UD. EMBALAJE: 8

#### COLORES DISPONIBLES:

GS 3462159006055      NE 3462159006079  
KW 3462159006093





# En Orden

- ▶ Esta familia recoge distintas soluciones de almacenaje y organización, muy prácticas y funcionales tanto para la oficina como para el hogar.

 Más en [www.a2000.link/enorden](http://www.a2000.link/enorden)

# Archibox

► Archivos ordenados y a la vista.

Cajetín de archivo suspendido en plástico muy resistente para carpetas colgantes DIN A4 visión superior.

Inyectado en poliestireno alto impacto de gran resistencia.

 **archivo**<sup>®</sup>  
2000

 Más en [www.a2000.link/archibox](http://www.a2000.link/archibox)







## REF. 2006

► Incluye 5 carpetas colgantes de colores con visores y etiquetas  
Colores opacos

 UD. VENTA: 1

 UD. EMBALAJE: 6

### COLORES DISPONIBLES:

 GS	8429368123015	 NE	8429368123039
 AZ	8429368123022	 RJ	8429368123077

 250  SG  TG  IML  500





## REF. 2007

► Sin carpetas  
Colores opacos

 UD. VENTA: 1

 UD. EMBALAJE: 6

### COLORES DISPONIBLES:

 GS	8429368124012	 NE	8429368124036
 AZ	8429368124029	 RJ	8429368124074

 250  SG  TG  IML  500



 **archivo**<sup>®</sup>  
2000

El diseño del Archibox con asas laterales permite el archivo y transporte de aproximadamente 20 carpetas colgantes.

# Almacenamiento

## Jumbo

**archivo**<sup>®</sup>  
2000

- ▶ Cajas multiusos para todo tipo de almacenaje.

Sin tapa, con un sistema que las hace apilables y encajables tanto llenas como vacías.

Capacidad: 14'5, 32 y 48'5 litros.

Fabricadas en polipropileno 100% reciclado y reciclable, de alta resistencia.

➤ Más en [www.a2000.link/jumbo](http://www.a2000.link/jumbo)



REF. CEHW044R

- ▶ Capacidad 14,5 litros
- Apilable
- Sin tapa
- 2 sólidas asas

🛒 UD. VENTA: 1

📦 UD. EMBALAJE: 1

COLORES DISPONIBLES:

■ NE 5021711043488

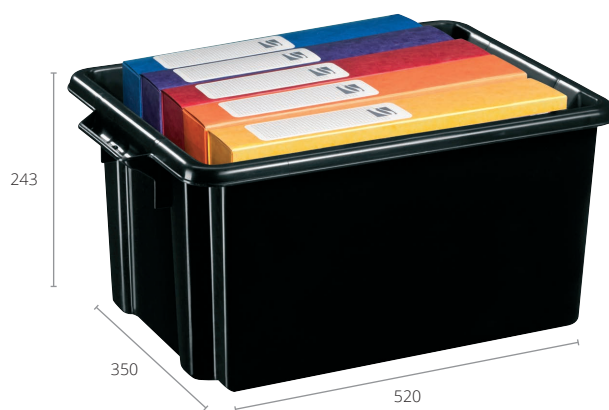

REF. CEHW046R

- ▶ Capacidad 32 litros
- Apilable
- Sin tapa
- 2 sólidas asas

🛒 UD. VENTA: 1

📦 UD. EMBALAJE: 1

COLORES DISPONIBLES:

■ NE 5021711043495



REF. CEHW048R

- ▶ Capacidad 48,5 litros
- Apilable
- Sin tapa
- 2 sólidas asas

🛒 UD. VENTA: 1

📦 UD. EMBALAJE: 1

COLORES DISPONIBLES:

■ NE 5021711043501



▶ Ideales para almacenar tanto documentos como cualquier clase de objetos en la oficina o en el hogar.

▶ Con bordes reforzados que las hacen sólidas, robustas y fáciles de manejar. Color: negro.

# Apertura de 2 lados

► Prácticas cajas con apertura de 2 lados.

Cajas con tapa con sistema de cierre de clips, bisagra central y apertura de 2 lados para un fácil acceso al contenido.

Fabricadas en polipropileno 100% reciclable.

La de 75 litros tiene 4 ruedas para facilitar su movilidad.

**archivo<sup>®</sup>**  
2000

► Más en [www.a2000.link/2lados](http://www.a2000.link/2lados)



**REF. CEHW670 TP**

► Capacidad 6 litros  
Apilable

UD. VENTA: 1

UD. EMBALAJE: 1

**COLORES DISPONIBLES:**

□ CS TP 5021711039559

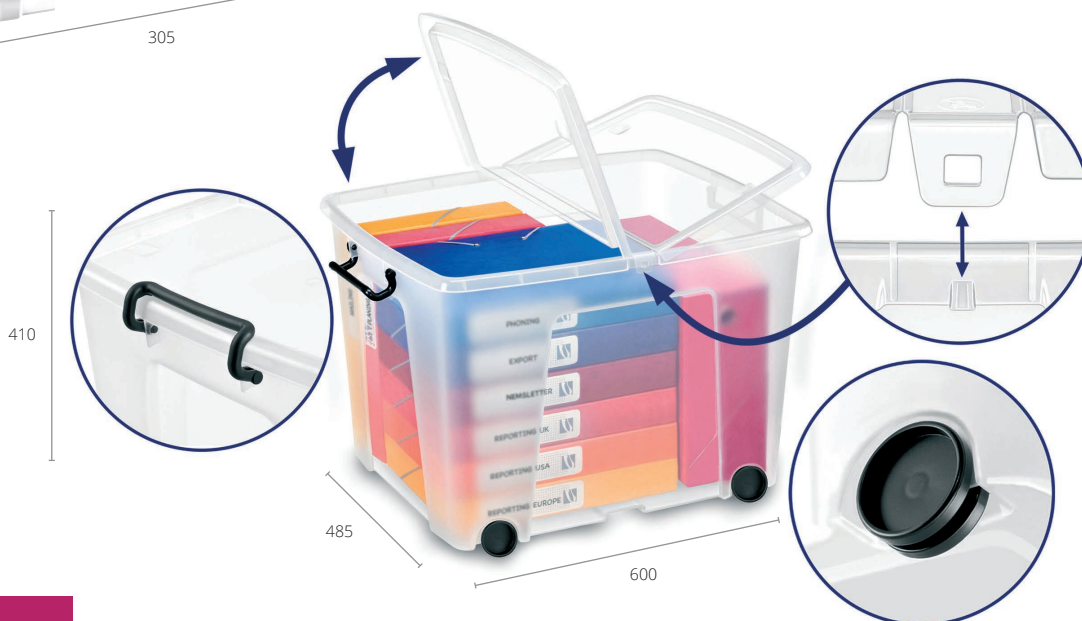

**REF. CEHW676 TP**

► Capacidad 75 litros  
Con ruedas  
Apilable

UD. VENTA: 1

UD. EMBALAJE: 1

**COLORES DISPONIBLES:**

□ CS TP 5021711042832





**REF. CEHW671 TP**

- ▶ Capacidad 12 litros
- Apilable
- Cierre con clips

UD. VENTA: 1

UD. EMBALAJE: 5

**COLORES DISPONIBLES:**

CS TP 5021711039535



**REF. CEHW673 TP**

- ▶ Capacidad 24 litros
- Apilable
- Cierre con clips

UD. VENTA: 1

UD. EMBALAJE: 5

**COLORES DISPONIBLES:**

CS TP 5021711039528



**REF. CEHW674 TP**

- ▶ Capacidad 40 litros
- Apilable
- Cierre con clips

UD. VENTA: 1

UD. EMBALAJE: 5

**COLORES DISPONIBLES:**

CS TP 5021711039542



**REF. CEHW675 TP**

- ▶ Capacidad 50 litros
- Apilable
- Cierre con clips

UD. VENTA: 1

UD. EMBALAJE: 5

**COLORES DISPONIBLES:**

CS TP 5021711039511

# Almacenaje

## Low-cost

**archivo**<sup>®</sup>  
2000

- ▶ Cajas encajables y apilables para un almacenamiento eficiente.

Fabricadas en polipropileno 100% reciclable.

Con sistema de bloqueo para evitar que la tapa se separe de la base.

➤ Más en [www.a2000.link/lowcost](http://www.a2000.link/lowcost)



### REF. RUNB10.5 TP

- ▶ Capacidad 10.5 litros  
Con tapa

UD. VENTA: 1

UD. EMBALAJE: 1

#### COLORES DISPONIBLES:

□ CS TP 5060456651466



### REF. RUNB17.5 TP

- ▶ Capacidad 17.5 litros  
Con tapa

UD. VENTA: 1

UD. EMBALAJE: 1

#### COLORES DISPONIBLES:

□ CS TP 5060456651473



### REF. RUNB33.5 TP

- ▶ Capacidad 33.5 litros  
Con tapa

UD. VENTA: 1

UD. EMBALAJE: 1

#### COLORES DISPONIBLES:

□ CS TP 5060456651688



### REF. RUNB62 TP

- ▶ Capacidad 62 litros  
Con tapa

UD. VENTA: 1

UD. EMBALAJE: 1

#### COLORES DISPONIBLES:

□ CS TP 5060456651695

# Apertura superior y frontal

**archivo**<sup>®</sup>  
2000

## ► Cajas de almacenaje fabricadas en polipropileno.

La apertura frontal permite extraer el contenido de la caja sin quitar las cajas o material colocado sobre ella.

Resistencia óptima a temperaturas entre -15° C y +80° C.

Apilados correctos con o sin tapas, y muy resistentes.

Grosor de pared mínimo para garantizar la capacidad de almacenaje. Fondo totalmente plano y reforzado.

Sistema de bloqueo para evitar que la tapa se separe de la base. Diseño ergonómico.

► Más en [www.a2000.link/frontal](http://www.a2000.link/frontal)



### REF. RU14

- Caja de 14 litros de capacidad
- Con tapa
- Apertura frontal y superior
- Medidas interiores:  
340 x 212 x 189 mm

UD. VENTA: 1

UD. EMBALAJE: 1

#### COLORES DISPONIBLES:

- |                       |                       |
|-----------------------|-----------------------|
| ■ LG TL 5060321925135 | ■ ML TL 5060321926088 |
| ■ FC TL 5060321925142 | ■ NA TL 5060321926095 |
| ■ KW TL 5060321926071 | □ CS TP 5060024807820 |

### REF. RU8 TP

- Caja de 8 litros de capacidad
- Con tapa
- Medidas interiores:  
285 x 160 x 152 mm

UD. VENTA: 1

UD. EMBALAJE: 1

#### COLORES DISPONIBLES:

- CS TP 5060024806014



# Almacenaje

**Archivo<sup>®</sup>**  
2000

## ► ¡Orden y versatilidad todo en uno!

Cajas que cubren todas las necesidades de almacenaje, desde 0,07 litros hasta 84 litros de capacidad.

Fabricadas en polipropileno. Destacan por su resistencia óptima a temperaturas entre -15° C y +80° C.

Apilados correctos con o sin tapas.

Grosor de pared mínimo para garantizar la capacidad de almacenaje y diseño ergonómico.

Fondo totalmente plano y reforzado.

Con sistema de bloqueo para evitar que la tapa se separe de la base.

► Más en [www.a2000.link/almacenaje](http://www.a2000.link/almacenaje)



### REF. RU0.07 (PACK5)

► Pack de 5 cajas de 0,07 litros de capacidad con tapa

Medidas interiores:  
61 x 48 x 24 mm

UD. VENTA: 1

UD. EMBALAJE: 1

#### COLORES DISPONIBLES:

■ SU 5060024808070

□ CS TP 5060024809428

250

SG

TG

1000

### REF. RU0.14 (PACK5)

► Pack de 5 cajas de 0,14 litros de capacidad con tapa

Medidas interiores:  
61 x 48 x 42 mm

UD. VENTA: 1

UD. EMBALAJE: 1

#### COLORES DISPONIBLES:

■ SU 5060024808681

□ CS TP 5060231631317

250

SG

TG

1000

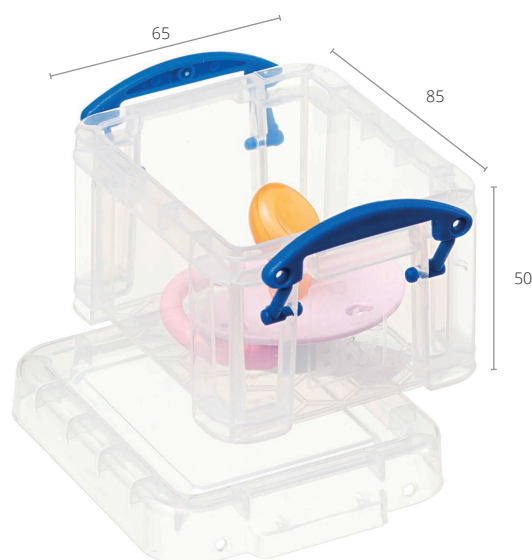





### REF. RU0.2 TP

- ▶ Caja de 0,2 litros de capacidad  
Con tapa  
Medidas interiores:  
90 x 65 x 32 mm

UD. VENTA: 1

UD. EMBALAJE: 1

#### COLORES DISPONIBLES:

□ CS TP 5060024801064

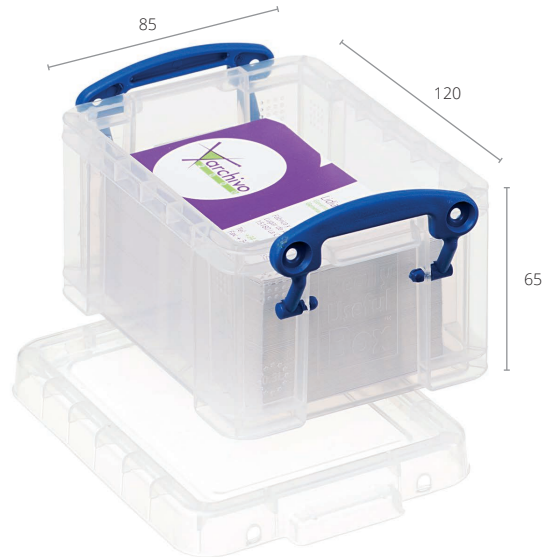

### REF. RU0.3 TP

- ▶ Caja de 0,3 litros de capacidad  
Con tapa  
Ideal para tarjetas de visita  
Medidas interiores:  
90 x 65 x 55 mm

UD. VENTA: 1

UD. EMBALAJE: 1

#### COLORES DISPONIBLES:

□ CS TP 5060024802931



Podemos fabricar nuestras cajas en más de 30 colores. ¡Consúltanos!

**archivo**<sup>®</sup>  
2000



### REF. RU0.55 TP

- ▶ Caja de 0,55 litros de capacidad  
Con tapa  
Medidas interiores:  
190 x 80 x 34 mm

UD. VENTA: 1

UD. EMBALAJE: 1

#### COLORES DISPONIBLES:

□ CS TP 5060024805550



### REF. RU0.7 TP

- ▶ Caja de 0,70 litros de capacidad  
Con tapa  
Medidas interiores:  
120 x 80 x 62 mm

UD. VENTA: 1

UD. EMBALAJE: 1

#### COLORES DISPONIBLES:

□ CS TP 5060024800272

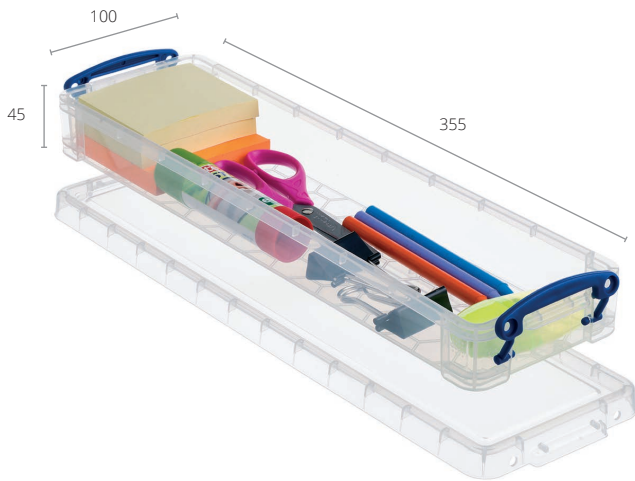

### REF. RU0.8 TP

- ▶ Caja de 0,8 litros de capacidad  
Con tapa  
Medidas interiores:  
322 x 80 x 34 mm

🛒 UD. VENTA: 1

📦 UD. EMBALAJE: 1

#### COLORES DISPONIBLES:

☐ CS TP 5060024809602

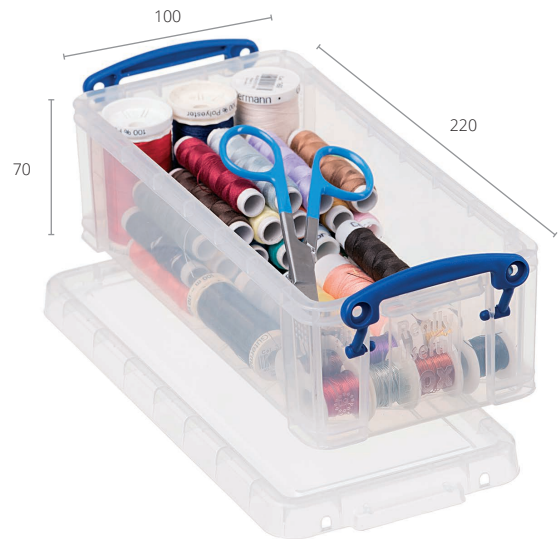

### REF. RU0.9 TP

- ▶ Caja de 0,90 litros de capacidad  
Con tapa  
Medidas interiores:  
190 x 80 x 59 mm

🛒 UD. VENTA: 1

📦 UD. EMBALAJE: 1

#### COLORES DISPONIBLES:

☐ CS TP 5060024802665



### REF. RU1.5 TP

- ▶ Caja de 1,5 litros de capacidad  
Con tapa  
Medidas interiores:  
322 x 80 x 59 mm

🛒 UD. VENTA: 1

📦 UD. EMBALAJE: 1

#### COLORES DISPONIBLES:

☐ CS TP 5060024802542

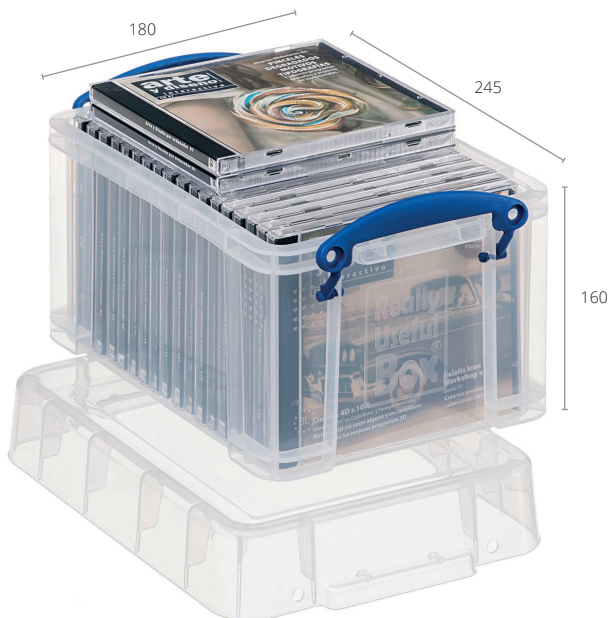

### REF. RU3 TP

- ▶ Caja de 3 litros de capacidad
- Con tapa
- Perfecta para guardar CD's y DVD's
- Medidas interiores:  
192 x 141 x 142 mm

UD. VENTA: 1

UD. EMBALAJE: 1

#### COLORES DISPONIBLES:

CS TP 5060024801774



### REF. RU4 TP

- ▶ Caja de 4 litros de capacidad
- Con tapa
- Perfecta para guardar folios o papel DIN A4
- Medidas interiores:  
340 x 212 x 68 mm

UD. VENTA: 1

UD. EMBALAJE: 1

#### COLORES DISPONIBLES:

CS TP 5060024800449

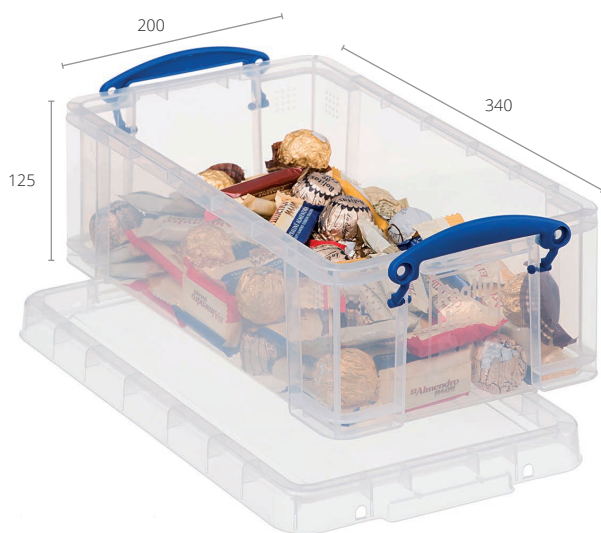

### REF. RU5 TP

- ▶ Caja de 5 litros de capacidad
- Con tapa
- Medidas interiores:  
285 x 160 x 105 mm

UD. VENTA: 1

UD. EMBALAJE: 1

#### COLORES DISPONIBLES:

CS TP 5060024802610

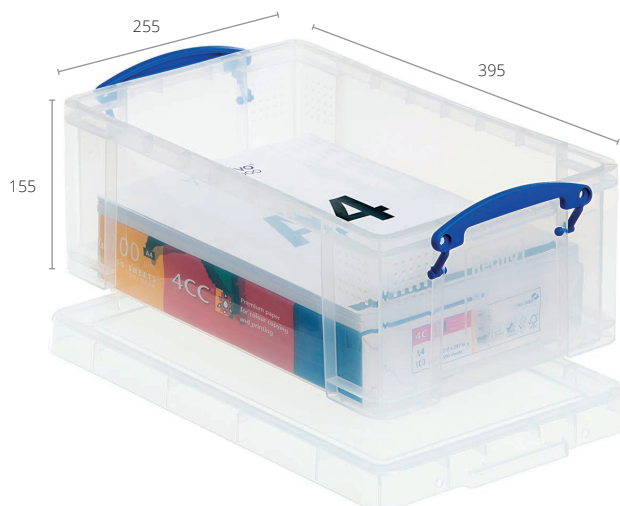

### REF. RU9 TP

- ▶ Caja de 9 litros de capacidad
- Con tapa
- Perfecta para guardar folios o papel DIN A4
- Medidas interiores:  
340 x 212 x 139 mm

UD. VENTA: 1

UD. EMBALAJE: 1

#### COLORES DISPONIBLES:

CS TP 5060024801736



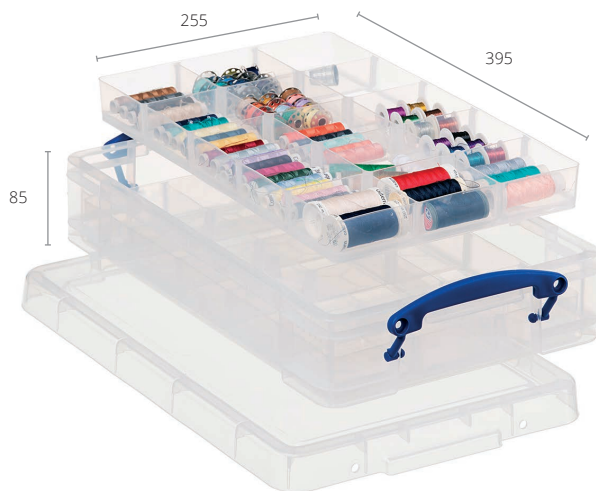

#### REF. RU4-2X15 TP

- ▶ Caja de 4 litros de capacidad, con 2 bandejas interiores extraíbles de 15 compartimentos cada una

Con tapa

Medidas interiores:  
340 x 212 x 68 mm

 UD. VENTA: 1

 UD. EMBALAJE: 1

#### COLORES DISPONIBLES:

CS TP 5060024800920

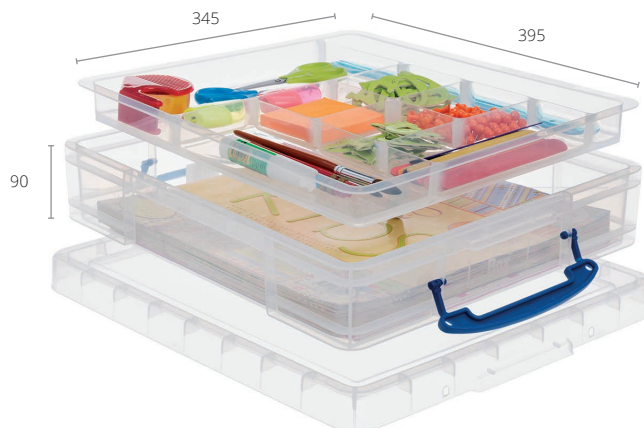

#### REF. RU7-8 TP

- ▶ Caja de 7 litros de capacidad, con 1 bandeja interior extraíble de 8 compartimentos

Perfecta para scrapbooking

Con tapa

Medidas interiores:  
340 x 305 x 69 mm

 UD. VENTA: 1

 UD. EMBALAJE: 1

#### COLORES DISPONIBLES:

CS TP 5060024804010

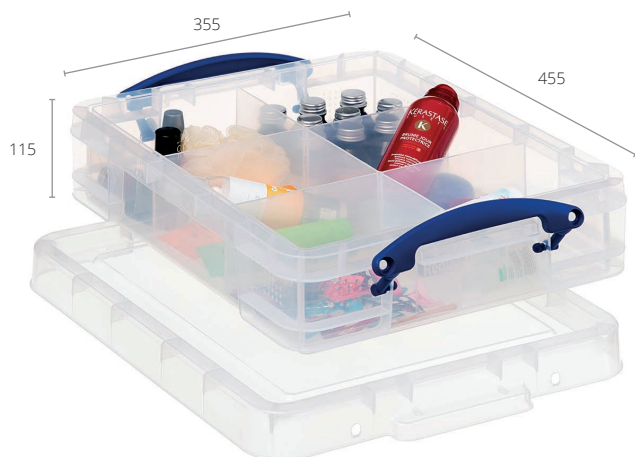

#### REF. RU11-6 TP

- ▶ Caja de 11 litros de capacidad, con 1 bandeja interior extraíble de 6 compartimentos

Con tapa

Medidas interiores:  
368 x 300 x 90 mm

 UD. VENTA: 1

 UD. EMBALAJE: 1

#### COLORES DISPONIBLES:

CS TP 5060024800197

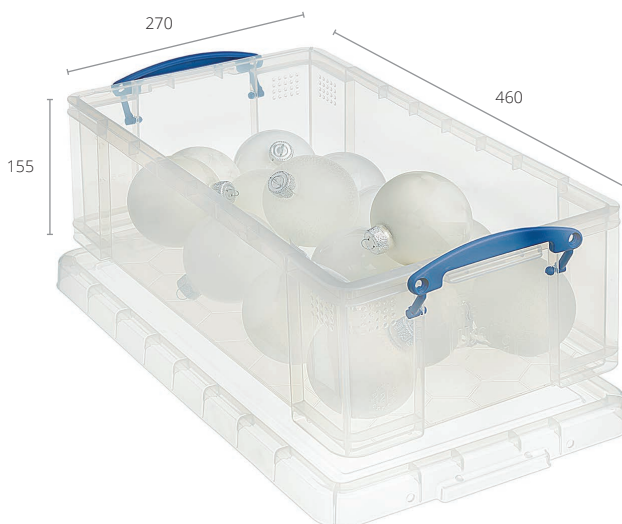



#### REF. RU12 TP

- ▶ Caja de 12 litros de capacidad

Con tapa

Medidas interiores:  
406 x 227 x 140 mm

 UD. VENTA: 1

 UD. EMBALAJE: 1

#### COLORES DISPONIBLES:

CS TP 5060024805017





### REF. RU18 TP

- ▶ Caja de 18 litros de capacidad  
Con tapa  
Medidas interiores:  
380 x 315 x 170 mm

UD. VENTA: 1

UD. EMBALAJE: 1

#### COLORES DISPONIBLES:

CS TP 5060024801552

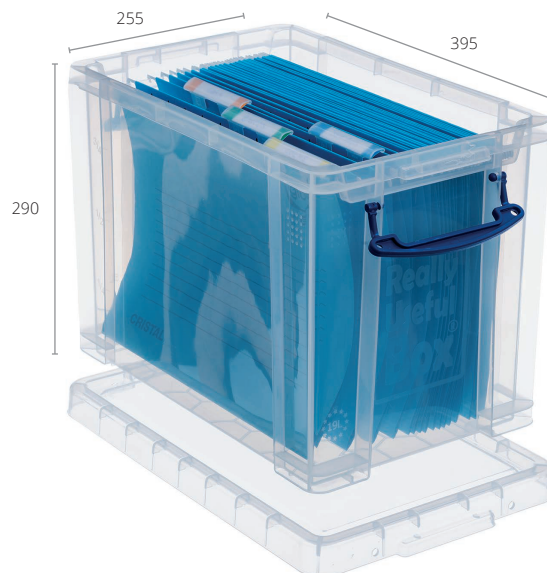

### REF. RU19 TP

- ▶ Caja de 19 litros de capacidad  
Con tapa  
Válida para carpetas colgantes  
DIN A4  
Medidas interiores:  
317 x 208 x 270 mm

UD. VENTA: 1

UD. EMBALAJE: 1

#### COLORES DISPONIBLES:

CS TP 5060024802139

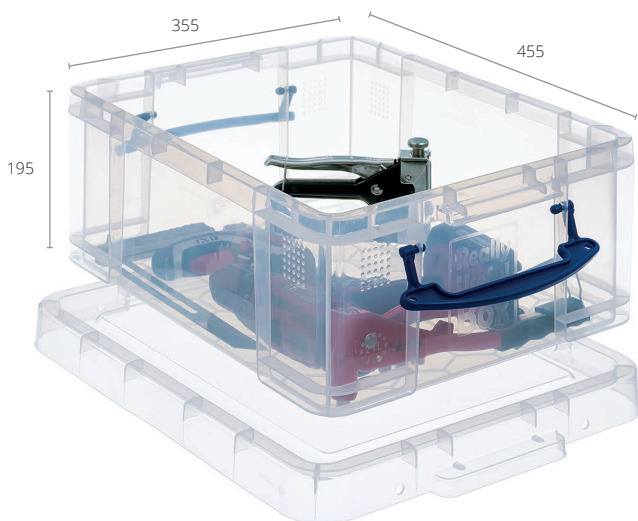

### REF. RU21 TP

- ▶ Caja de 21 litros  
Con tapa  
Medidas interiores:  
367 x 301 x 175 mm

UD. VENTA: 1

UD. EMBALAJE: 1

#### COLORES DISPONIBLES:

CS TP 5060024807950



### REF. RU35

- ▶ Caja de 35 litros de capacidad  
Con tapa. Válida para carpetas  
colgantes DIN A4  
Medidas interiores:  
373 x 312 x 287 mm

UD. VENTA: 1

UD. EMBALAJE: 1

#### COLORES DISPONIBLES:

CS TP 5060024801309

ML TL 5060024801323

KW TL 5060024801361

NA TL 5060024803266

FC TL 5060231639672

LG TL 5060231639689



### REF. RU35XL TP

- ▶ Caja de 35 litros de capacidad  
Con tapa XL que amplía su capacidad  
Válida para carpetas colgantes DIN A4 y LP's de vinilo  
Medidas interiores:  
373 x 312 x 332 mm

 UD. VENTA: 1

 UD. EMBALAJE: 1

#### COLORES DISPONIBLES:

CS TP 5060024801583



### REF. RU48 TP

- ▶ Caja de 48 litros de capacidad  
Con tapa  
Válida para carpetas colgantes DIN A4  
Medidas interiores:  
525 x 314 x 285 mm

 UD. VENTA: 1

 UD. EMBALAJE: 1

#### COLORES DISPONIBLES:

CS TP 5060024801477

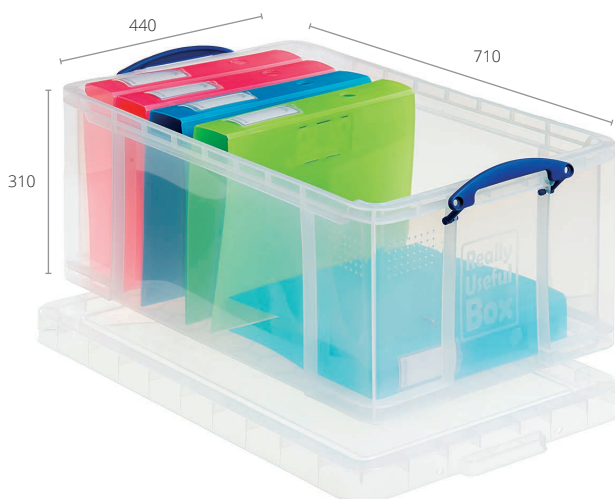

### REF. RU64 TP

- ▶ Caja de 64 litros de capacidad  
Con tapa  
Válida para carpetas colgantes Folio Prolongado  
Medidas interiores:  
611 x 371 x 282 mm

 UD. VENTA: 1

 UD. EMBALAJE: 1

#### COLORES DISPONIBLES:

CS TP 5060024800074



### REF. RU84 TP

- ▶ Caja de 84 litros de capacidad  
Con tapa  
Medidas interiores:  
611 x 371 x 351 mm

 UD. VENTA: 1

 UD. EMBALAJE: 1

#### COLORES DISPONIBLES:

CS TP 5060024800807

# Almacenaje especial

archivo<sup>®</sup>  
2000



## REF. RU32F

- ▶ Caja de 32 litros de capacidad  
Plegable

Medidas interiores:  
445 x 320 x 226 mm

### COLORES DISPONIBLES:

■ NE 5060024808407

UD. VENTA: 1

UD. EMBALAJE: 1



## REF. RUWT160

- ▶ Caja de almacenaje de 160 litros reforzada, apilable, con tapa
- Fabricada en polipropileno muy resistente a impactos

4 ruedas fijas para facilitar el transporte. Huecos en la tapa para las ruedas, que permiten un apilamiento estable

Asa extralarga para un traslado cómodo y ligero. Válidas para uso exterior

### COLORES DISPONIBLES:

■ NE 5060456650629

UD. VENTA: 1

UD. EMBALAJE: 1

- ▶ Cajas de almacenaje fabricadas en polipropileno.

Distintas opciones de almacenaje que comprenden una caja plegable, dos tamaños de cajas con hueco en el frontal y caja de 160 litros perfecta para uso en exteriores o gran almacenaje.

Más en [www.a2000.link/especial](http://www.a2000.link/especial)

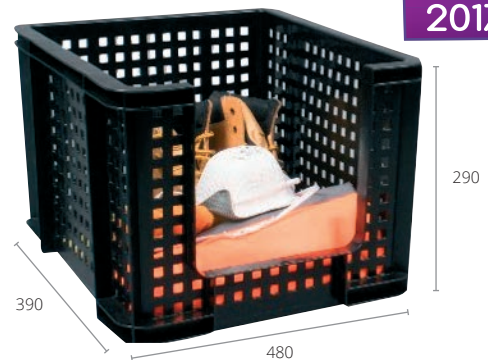

## REF. RUOF35

- ▶ Caja de 35 litros apilable con paredes y base de rejilla y hueco en el frontal para un fácil acceso al contenido
- Fabricada en polipropileno extra fuerte, resistente a impactos

Apilado perfecto con la referencia RU35. Válida para uso exterior

### COLORES DISPONIBLES:

■ NE 5060456650612

UD. VENTA: 1

UD. EMBALAJE: 1



## REF. RUOF64

- ▶ Caja de 64 litros apilable con paredes y base de rejilla y hueco en el frontal para un fácil acceso al contenido
- Fabricada en polipropileno extra fuerte, resistente a impactos

Apilado perfecto con la referencia RU64. Válida para uso exterior

### COLORES DISPONIBLES:

■ NE 5060456650605

UD. VENTA: 1

UD. EMBALAJE: 1



# Bandejas

## para Cajas

**archivo**<sup>®</sup>  
2000

- ▶ Almacenamiento independiente o complemento de las cajas de almacenaje.

Bandejas con reborde que permite su perfecta colocación sobre la parte superior de las cajas de almacenaje, o sin reborde, según el modelo.

 250  SG  TG

 Más en [www.a2000.link/bandejascajas](http://www.a2000.link/bandejascajas)



### REF. RUB9-DIV5C TP

- ▶ Bandeja con 9 compartimentos  
Válida para referencia RU5 CS TP

 UD. VENTA: 1

 UD. EMBALAJE: 1

#### COLORES DISPONIBLES:

CS TP 5060024803907

### REF. RUB12-LGTRAY12C TP

- ▶ Bandeja con 12 compartimentos  
Válida para referencias RU18 CS TP, RU21 CS TP, RU35 CS TP, RU64 CS TP y RU84 CS TP

 UD. VENTA: 1

 UD. EMBALAJE: 1

#### COLORES DISPONIBLES:

CS TP 5060024802290

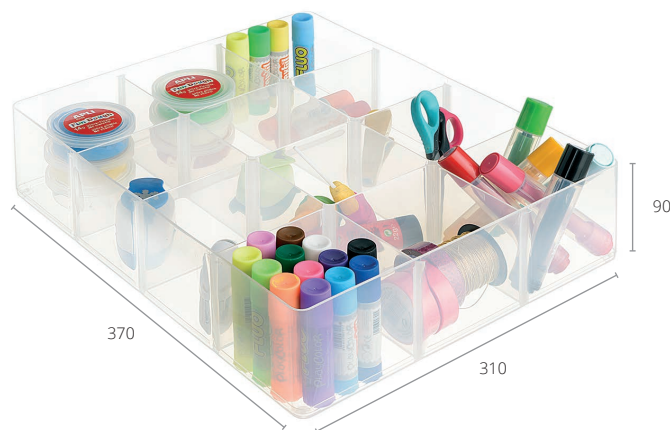

### REF. RUB6-LGTRAY6C TP

- ▶ Bandeja con 6 compartimentos  
Válida para referencias RU18 CS TP, RU21 CS TP, RU35 CS TP, RU64 CS TP y RU84 CS TP

 UD. VENTA: 1

 UD. EMBALAJE: 1

#### COLORES DISPONIBLES:

CS TP 5060024805086

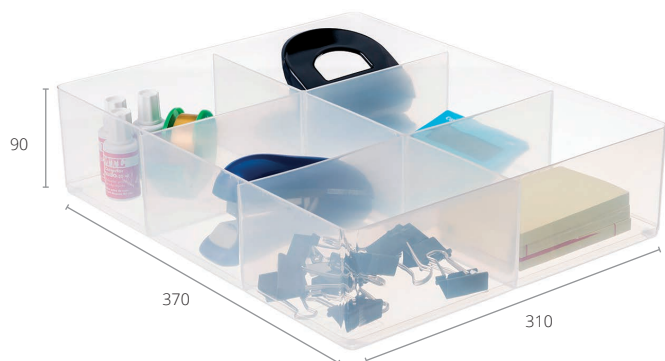





### REF. RUB16-LGTRAY16C TP

▶ Bandeja con 16 compartimentos  
Válida para referencias RU18 CS TP, RU21 CS TP, RU35 CS TP, RU64 CS TP y RU84 CS TP

UD. VENTA: 1

UD. EMBALAJE: 1

#### COLORES DISPONIBLES:

□ CS TP 5060231639375

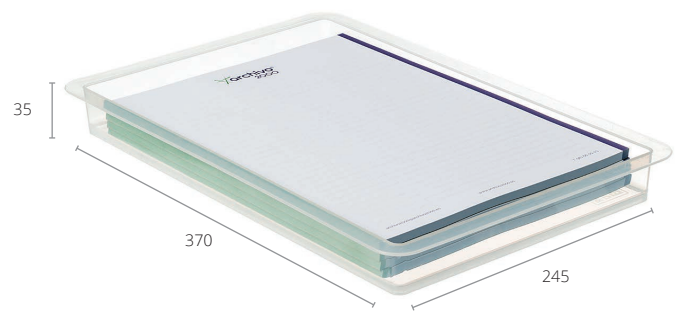

### REF. RUB1-A4TRAYC TP

▶ Bandeja sin divisiones, con reborde para permitir que se sostengan en la parte superior de la caja  
Válida para referencias RU4 CS TP y RU9 CS TP

UD. VENTA: 1

UD. EMBALAJE: 1

#### COLORES DISPONIBLES:

□ CS TP 5060024803051



### REF. RUB8-4CDIVOFF TP

▶ Bandeja con 8 compartimentos y con reborde para permitir que se sostengan en la parte superior de la caja  
Válida para referencias RU4 CS TP y RU9 CS TP

UD. VENTA: 1

UD. EMBALAJE: 1

#### COLORES DISPONIBLES:

□ CS TP 5060024802375



### REF. RUB10-PENTRAYC TP

▶ Bandeja con 10 compartimentos y con reborde para permitir que se sostengan en la parte superior de la caja  
Válida para referencias RU4 CS TP y RU9 CS TP

UD. VENTA: 1

UD. EMBALAJE: 1

#### COLORES DISPONIBLES:

□ CS TP 5060024803914

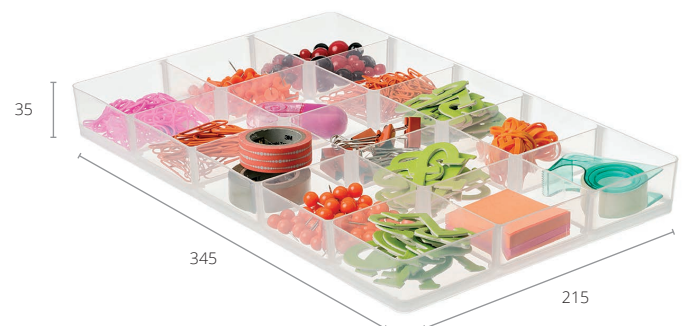

### REF. RUB15-HDIV4C TP

▶ Bandeja con 15 compartimentos  
Válida para referencias RU4 CS TP y RU9 CS TP

UD. VENTA: 1

UD. EMBALAJE: 1

#### COLORES DISPONIBLES:

□ CS TP 5060024802214

# Torres de Almacenaje

**archivo<sup>®</sup>**  
2000

- ▶ Práctico sistema de organización con cajones de 7 o 12 litros.

Con 4 ruedas para facilitar su desplazamiento.

Las torres con cajones de 7 litros tienen la carcasa en color cristal traslúcido y los cajones en colores traslúcidos surtidos.

Las torres con cajones de 12 litros tienen la carcasa en color negro, y los cajones en color cristal traslúcido.

Todas ellas están fabricadas en polipropileno.

➤ Más en [www.a2000.link/torres](http://www.a2000.link/torres)

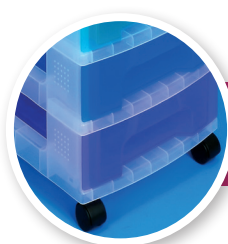

Con 4 ruedas para facilitar su desplazamiento

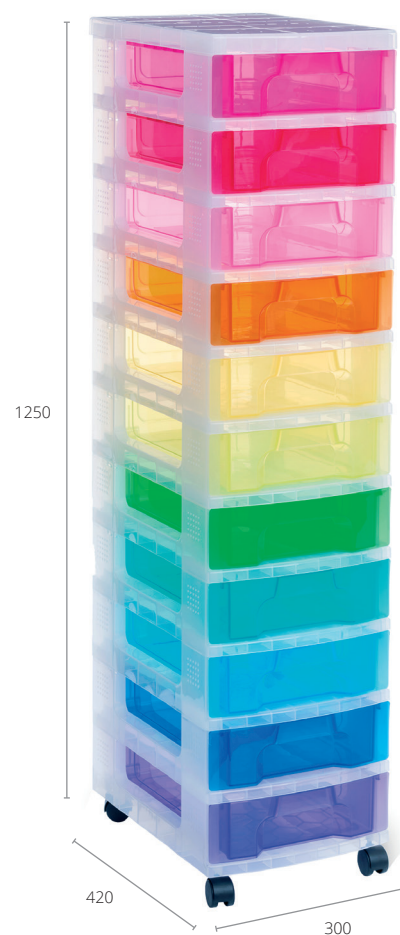

UD. VENTA: 1

UD. EMBALAJE: 1

UD. VENTA: 1

UD. EMBALAJE: 1

UD. VENTA: 1

UD. EMBALAJE: 1

## REF. RUDT1021

- ▶ Con 6 cajones de 7 litros
- Carcasa: cristal traslúcido
- Cajones: colores traslúcidos surtidos
- Medida interior cajones: 360 x 228 x 84 mm

### COLORES DISPONIBLES:

■ SU 5060231633755

## REF. RUDT1007

- ▶ Con 8 cajones de 7 litros
- Carcasa: cristal traslúcido
- Cajones: colores traslúcidos surtidos
- Medida interior cajones: 360 x 228 x 84 mm

### COLORES DISPONIBLES:

■ SU 5060231633465

## REF. RUDT1002

- ▶ Con 11 cajones de 7 litros
- Carcasa: cristal traslúcido
- Cajones: colores traslúcidos surtidos
- Medida interior cajones: 360 x 228 x 84 mm

### COLORES DISPONIBLES:

■ SU 5060231633243



#### REF. RUDT1012

- ▶ Con 4 cajones de 12 litros
- Carcasa: negro
- Cajones: cristal traslúcido
- Medida interior cajones: 360 x 228 x 155 mm

 UD. VENTA: 1

 UD. EMBALAJE: 1

#### COLORES DISPONIBLES:

CS TP 5060231633519





Con 4 ruedas para facilitar su desplazamiento



#### REF. RUDT1015

- ▶ Con 5 cajones de 12 litros
- Carcasa: negro
- Cajones: cristal traslúcido
- Medida interior cajones: 360 x 228 x 155 mm

 UD. VENTA: 1

 UD. EMBALAJE: 1

#### COLORES DISPONIBLES:

CS TP 5060231633540



# Organizadores

**archivo<sup>®</sup>**  
2000



## REF. RUOSH6-1

► Organizador con forma de corazón pequeño

Incluye 6 cajas de 0,14 litros y 1 caja de 0,07 litros

UD. VENTA: 1

UD. EMBALAJE: 1

### COLORES DISPONIBLES:

■ SU 5060321922257

150 150 SG TG 1000

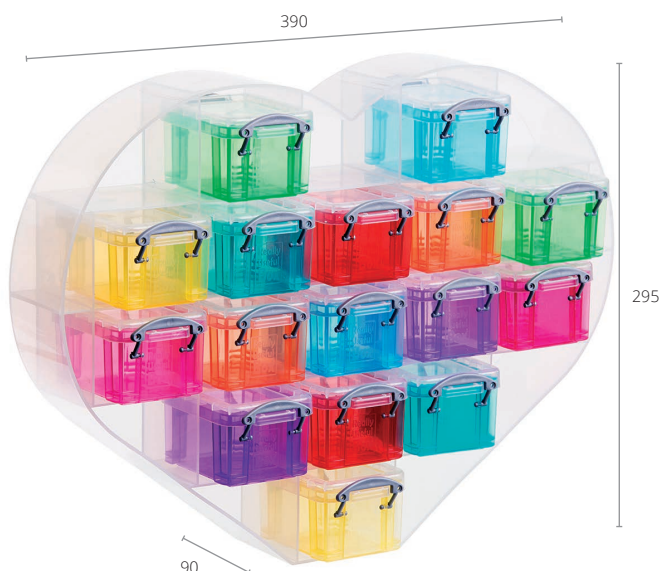

## ► Convertimos el orden en diversión.

Una manera divertida de almacenar objetos pequeños. Estas cajas organizadoras pueden ponerse sobre la mesa o colgarse en la pared, gracias a las perforaciones en la parte trasera de las carcasas.

Carcasas de color cristal transparente, de distintas formas. Todas las cajas incluidas dentro de las carcasas son apilables e incluyen tapa.

Las medidas externas incluyen las cajas con asas. Fabricados en polipropileno.

► Más en [www.a2000.link/organizadores](http://www.a2000.link/organizadores)

## REF. RUOS16

► Organizador cuadrado con 16 cajas de 0,14 litros apilables y con tapa

UD. VENTA: 1

UD. EMBALAJE: 1

### COLORES DISPONIBLES:

■ SU 5060231633885 □ CS TP 5060231631676

150 150 SG TG 1000



## REF. RUOBH16

► Organizador con forma de corazón grande

Incluye 16 cajas de 0,14 litros

UD. VENTA: 1

UD. EMBALAJE: 1

### COLORES DISPONIBLES:

■ SU 5060321920017

150 150 SG TG 1000





### REF. RUOSA7

- Organizador con forma de manzana pequeña
- Incluye 7 cajas de 0,14 litros

UD. VENTA: 1

UD. EMBALAJE: 1

#### COLORES DISPONIBLES:

SU 5060321920673

150 SG TG 1000



### REF. RUOBA16

- Organizador con forma de manzana grande
- Incluye 16 cajas de 0,14 litros

UD. VENTA: 1

UD. EMBALAJE: 1

#### COLORES DISPONIBLES:

SU 5060231639986

150 SG TG 1000

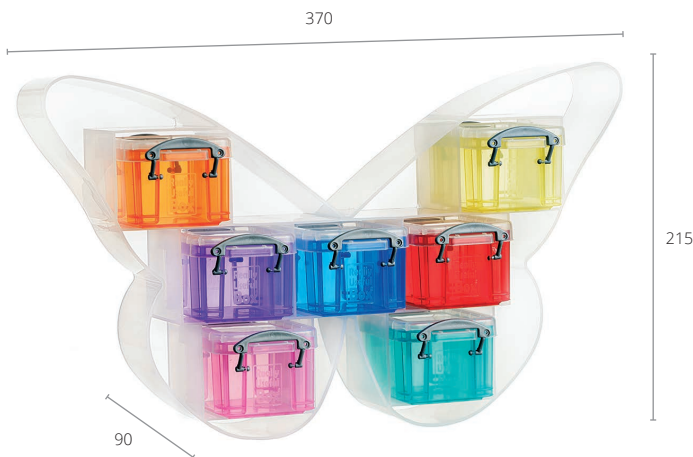

### REF. RUOSB7

- Organizador con forma de mariposa, con 7 cajas de 0,14 litros

UD. VENTA: 1

UD. EMBALAJE: 1

#### COLORES DISPONIBLES:

SU 5060321928334

150 SG TG 1000



### REF. RUOSF6-1

- Organizador con forma de flor, con 6 cajas de 0,14 litros y 1 caja de 0,3 litros

UD. VENTA: 1

UD. EMBALAJE: 1

#### COLORES DISPONIBLES:

SU 5060321924954

150 SG TG 1000

# Contenedores

## Tubulares

**Archivo**<sup>®</sup>  
2000

### ▶ Contenedores tubulares con tapa.

Perfectos para almacenar cualquier objeto: desde clavos, bolígrafos y lapiceros, hasta pinces, brochas, reglas o incluso agujas de punto.

Fabricados en polipropileno.

➤ Más en [www.a2000.link/tubulares](http://www.a2000.link/tubulares)



**REF. RUC0.15 TP**

- ▶ Capacidad 0,15 litros
- Apertura superior
- Medidas interiores: 88 x 49 mm

🛒 UD. VENTA: 1

📦 UD. EMBALAJE: 10

**COLORES DISPONIBLES:**

☐ CS TP 5060321923643

✂ 250 🖨 SG 🖨 TG 🖨 1000

Disponibles con  
apertura superior o  
intermedia



**REF. RUC0.29 TP**

- ▶ Capacidad 0,29 litros
- Apertura superior
- Medidas interiores: 175 x 49 mm

🛒 UD. VENTA: 1

📦 UD. EMBALAJE: 10

**COLORES DISPONIBLES:**

☐ CS TP 5060321923711

✂ 250 🖨 SG 🖨 TG 🖨 1000

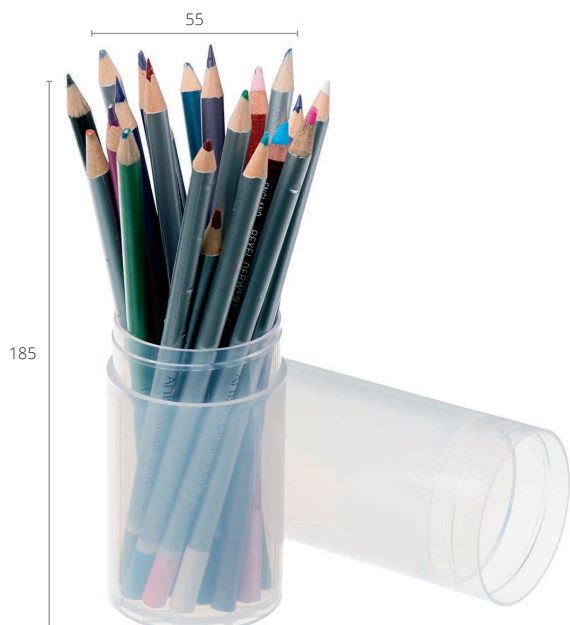

### REF. RUC0.32 TP

- ▶ Capacidad 0,32 litros
- Apertura intermedia
- Medidas interiores: 175 x 49 mm

 UD. VENTA: 1

 UD. EMBALAJE: 10

#### COLORES DISPONIBLES:

CS TP 5060321923650

 250  SG  TG  1000



### REF. RUC0.50 TP

- ▶ Capacidad 0,50 litros
- Apertura intermedia
- Medidas interiores: 262 x 49 mm

 UD. VENTA: 1

 UD. EMBALAJE: 10

#### COLORES DISPONIBLES:

CS TP 5060321924893

 250  SG  TG  1000



### REF. RUC0.60 TP

- ▶ Capacidad 0,60 litros
- Apertura intermedia
- Medidas interiores: 336 x 49 mm

 UD. VENTA: 1

 UD. EMBALAJE: 10

#### COLORES DISPONIBLES:

CS TP 5060321923674

 250  SG  TG  1000

# Productos para Manualidades

**archivo®  
2000**

## ► Materiales ordenados y listos para usar.

Cubos organizadores que se pueden usar sobre la mesa o en la pared.

Prácticos organizadores cilíndricos fabricados en poliestireno.

La bandeja organizadora se puede utilizar sola o con otras bandejas, y con compartimentos de 3 tamaños, para formar un práctico organizador transportable.

► Más en [www.a2000.link/manualidades](http://www.a2000.link/manualidades)



### REF. DE21103CR TP

- Cubo organizador para uso sobre la mesa o en la pared, gracias a las perforaciones en la parte posterior
- Tapa basculante para un fácil acceso

UD. VENTA: 1

UD. EMBALAJE: 8

Encajan entre sí gracias a su diseño, sin necesidad de clips

Fabricados en poliestireno

Carcasa color blanco

Cajón color cristal transparente

#### COLORES DISPONIBLES:

□ CS TP 0079916018225

**deflecto®**  
Endless possibilities.

### REF. DE20101CR TP

- Organizador cilíndrico con capacidad hasta 12 rollos de cinta
- Incluye 6 tapas para formar cilindros de distintos tamaños
- Color tapas: blanco

UD. VENTA: 1

UD. EMBALAJE: 8

#### COLORES DISPONIBLES:

□ CS TP 0079916018201







### REF. DE29101CR TP

- ▶ Compartimento pequeño con tapa para la referencia DE29004CR TP

UD. VENTA: 1

UD. EMBALAJE: 6

#### COLORES DISPONIBLES:

CS TP 0079916017273



### REF. DE29004CR TP

- ▶ Bandeja organizadora portátil con 4 unidades de la referencia DE29101CR TP y 1 unidad de la referencia DE29201CR TP

UD. VENTA: 1

UD. EMBALAJE: 1

Apila y encaja perfectamente para formar bandejas transportables de varias alturas, gracias a los ganchos integrados en las asas

Color bandeja: blanca

Color compartimentos: transparente

#### COLORES DISPONIBLES:

CS TP 5055425905657



### REF. DE29201CR TP

- ▶ Compartimento mediano con tapa para la referencia DE29004CR TP

UD. VENTA: 1

UD. EMBALAJE: 4

#### COLORES DISPONIBLES:

CS TP 0079916017280



### REF. DE29301CR TP

- ▶ Compartimento grande con tapa para la referencia DE29004CR TP

UD. VENTA: 1

UD. EMBALAJE: 4

#### COLORES DISPONIBLES:

CS TP 0079916017297

# Flexitub

archivo<sup>®</sup>  
2000

- Cómodo capazo perfecto para almacenar y transportar cualquier objeto.

Prácticas asas para facilitar su traslado.

Fabricado en polipropileno, lo que lo hace muy flexible.

► Más en [www.a2000.link/flexitub](http://www.a2000.link/flexitub)



## REF. CEGNI87

- Capazo de 40 litros de capacidad

UD. VENTA: 1

UD. EMBALAJE: 1

### COLORES DISPONIBLES:

■ ML	5021711043075	■ FC	5021711048056
■ NE	5021711044751	■ KW	5021711048063

# Complementos de Oficina

- ▶ Familia formada por pequeños complementos que te ayudarán a organizar tu escritorio de forma eficiente y original.



Más en [www.a2000.link/cdo](http://www.a2000.link/cdo)



# Portaclips

► Clips siempre a mano.

Portaclips imantados con amplio depósito para tener los clips siempre a mano.

 **archivo**<sup>®</sup>  
2000

 Más en [www.a2000.link/portaclips](http://www.a2000.link/portaclips)

EVITA QUE LOS CLIPS SE CAIGAN



 250  SG  TG



**REF. 782-1**

► Redondo, de gran calidad y muy resistente  
Inyectado en ABS  
Color opaco

 UD. VENTA: 1

 UD. EMBALAJE: 12

**COLORES DISPONIBLES:**

■ NE 8429368342034

La amplia gama de complementos de oficina de Archivo 2000 **puede marcarse con el logotipo de tu empresa** mediante serigrafía o tampografía.

Cada referencia indica la cantidad mínima necesaria.



# Identificadores

 **archivo**<sup>®</sup>  
2000

## ► Identificador apaisado.

Identificadores para un reconocimiento fácil y rápido.

Ideal para conferencias y reuniones.

 Más en [www.a2000.link/identificadores](http://www.a2000.link/identificadores)

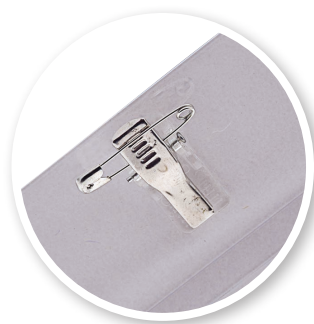

PACK 50 UDS.



PACK 50 UDS.





REF. 20710

### ► Pack de 50 unidades

Identificador apaisado con pinza e impermeable

Incluye tarjeta blanca para personalizar

 UD. VENTA: 1

 UD. EMBALAJE: 20

### COLORES DISPONIBLES:

BL 8429368395047

REF. PO36170

### ► Pack de 50 unidades

Identificador apaisado con pinza y cordón azul

 UD. VENTA: 1

 UD. EMBALAJE: 200

### COLORES DISPONIBLES:

AZ 8430173106704

# Portacalendarios

► Más que un calendario.

Portacalendarios para tener un taco de calendario siempre visible y poder organizarse en el día a día.

**archivo**<sup>®</sup>  
2000

➤ Más en [www.a2000.link/portacalendarios](http://www.a2000.link/portacalendarios)



5 COLORES

✂ 250    🖨 SG    🖨 TG    📌 1000

REF. 730

► Con anillas metálicas y 3 compartimentos para organizar su material de oficina

**No incluye taco de calendario**

Colores opacos

🏠 UD. VENTA: 1

📦 UD. EMBALAJE: 20

COLORES DISPONIBLES:

■ GS	8429368343017	■ VE	8429368343055
■ AZ	8429368343024	■ RJ	8429368343079
■ NE	8429368343031		

Los portacalendarios de Archivo 2000 pueden marcarse con el logotipo de tu empresa mediante serigrafía o tampografía.

Además, a partir de 1000 unidades, podemos fabricar portacalendarios en colores especiales.



### REF. 730+750

- Portacalendarios Ref. 730 + portalápices Ref. 750
- No incluye taco de calendario
- Colores opacos

UD. VENTA: 1

UD. EMBALAJE: 20

#### COLORES DISPONIBLES:

■ GS	8429368344014	■ VE	8429368344052
■ AZ	8429368344021	■ RJ	8429368344076
■ NE	8429368344038		



### REF. 784

- Con anillas metálicas
- No incluye taco de calendario
- Colores opacos

UD. VENTA: 1

UD. EMBALAJE: 40

#### COLORES DISPONIBLES:

■ GS	8429368345011	■ VE	8429368345059
■ AZ	8429368345028	■ RJ	8429368345073
■ NE	8429368345035		



### REF. 784 TP

- Con anillas metálicas
- No incluye taco de calendario
- Colores transparentes

UD. VENTA: 1

UD. EMBALAJE: 40

#### COLORES DISPONIBLES:

□ CS TP	8429368347299	■ FM TP	8429368347312
---------	---------------	---------	---------------



### REF. 784 TL

- Con anillas metálicas
- No incluye taco de calendario
- Colores traslúcidos

UD. VENTA: 1

UD. EMBALAJE: 40

#### COLORES DISPONIBLES:

■ AZ TL	8429368986177	■ FC TL	8429368986214
■ NA TL	8429368986184	■ RJ TL	8429368986221
■ VE TL	8429368986191	■ LG TL	8429368986542
■ ML TL	8429368986207	■ KW TL	8429368986559



# Portalápices

archivo<sup>®</sup>  
2000



▶ Lápices ordenados y a la vista.

Portalápices de sobremesa para tener los bolígrafos y lápices siempre accesibles.

➤ Más en [www.a2000.link/portalapices](http://www.a2000.link/portalapices)

## REF. 750

▶ Portalápices cuadrado  
Colores opacos

UD. VENTA: 1

UD. EMBALAJE: 200

### COLORES DISPONIBLES:

■ GS	8429368350015	■ VE	8429368350053
■ AZ	8429368350022	■ RJ	8429368350077
■ NE	8429368350039		

250 SG TG IML 1000

## REF. 770

▶ Portalápices redondo  
Gran capacidad y estabilidad  
Colores opacos

UD. VENTA: 1

UD. EMBALAJE: 80

### COLORES DISPONIBLES:

■ GS	8429368352019	■ VE	8429368352057
■ AZ	8429368352026	■ RJ	8429368352071
■ NE	8429368352033		

250 SG TG IML 1000

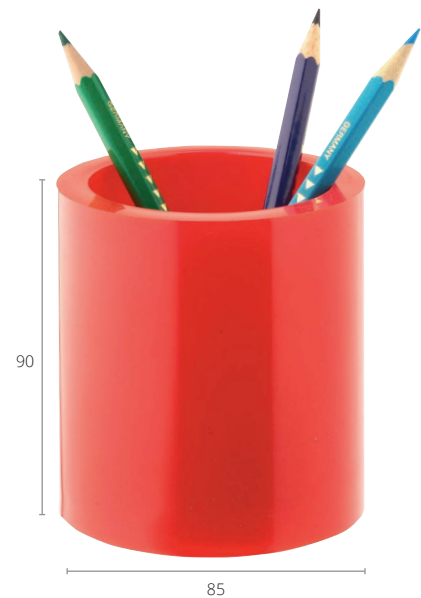

## REF. 770 TL

▶ Portalápices redondo  
Gran capacidad y estabilidad  
Colores traslúcidos.

UD. VENTA: 1

UD. EMBALAJE: 80

### COLORES DISPONIBLES:

■ AZ TL	8429368353177	■ RJ TL	8429368353221
■ NA TL	8429368353184	□ CS TL	8429368353535
■ VE TL	8429368353191	■ LG TL	8429368353542
■ ML TL	8429368353207	■ KW TL	8429368353559
■ FC TL	8429368353214		

250 SG TG IML 1000







### REF. 771

- Portalápices redondo
- Gran capacidad
- Colores opacos

UD. VENTA: 1

UD. EMBALAJE: 90

#### COLORES DISPONIBLES:

■ GS	8429368355010	■ RJ	8429368355072
■ AZ	8429368355027	■ FC	8429368355430
■ NE	8429368355034	■ ML	8429368355799
□ BL	8429368355041	■ LG	8429368355805
■ VE	8429368355058	■ KW	8429368355812

✂ 250    🖨 SG    🖨 TG    🖨 1000

### REF. 771 TL

- Portalápices redondo
- Gran capacidad
- Colores traslúcidos

UD. VENTA: 1

UD. EMBALAJE: 90

#### COLORES DISPONIBLES:

■ AZ TL	8429368589170	■ FC TL	8429368589217
■ NA TL	8429368589187	■ RJ TL	8429368589224
■ VE TL	8429368589194	■ LG TL	8429368589545
■ ML TL	8429368589200	■ KW TL	8429368589552

✂ 250    🖨 SG    🖨 TG    🖨 1000



### REF. 771 TP

- Portalápices redondo
- Gran capacidad
- Colores transparentes

UD. VENTA: 1

UD. EMBALAJE: 90

#### COLORES DISPONIBLES:

□ CS TP	8429368357298	■ FM TP	8429368357311
---------	---------------	---------	---------------

✂ 250    🖨 SG    🖨 TG    🖨 1000

### REF. 786 TP

- Portalápices cuadrado
- Color transparente

UD. VENTA: 1

UD. EMBALAJE: 90

#### COLORES DISPONIBLES:

□ CS TP	8429368358295
---------	---------------

✂ 250    🖨 SG    🖨 TG    🖨 1000



### REF. 790

- Portalápices redondo
- Colores opacos
- Fabricado en polipropileno

UD. VENTA: 3

UD. EMBALAJE: 105

#### COLORES DISPONIBLES:

■ GS	8429368359018	■ RJ	8429368359070
■ AZ	8429368359025	■ FC	8429368359438
■ NE	8429368359032	■ ML	8429368359797
□ BL	8429368359049	■ LG	8429368359803
■ VE	8429368359056	■ KW	8429368359810



### REF. 790 TL

- Portalápices redondo
- Colores traslúcidos
- Fabricado en poliestireno

UD. VENTA: 3

UD. EMBALAJE: 105

#### COLORES DISPONIBLES:

■ AZ TL	8429368360175	■ FC TL	8429368360212
■ NA TL	8429368360182	■ RJ TL	8429368360229
■ VE TL	8429368360199	■ LG TL	8429368360540
■ ML TL	8429368360205	■ KW TL	8429368360557



### REF. 790 TP

- Portalápices redondo
- Colores transparentes
- Fabricado en poliestireno

UD. VENTA: 3

UD. EMBALAJE: 105

#### COLORES DISPONIBLES:

□ CS TP	8429368361295	■ FM TP	8429368361318
---------	---------------	---------	---------------



### REF. CE530GM

- Cubilete magnético, con potente imán para su colocación sobre superficies de metal (pizarras blancas, armarios, etc)
- Moderno diseño con 2 compartimentos
- Fabricado en poliestireno de alto impacto

UD. VENTA: 1

UD. EMBALAJE: 12

#### COLORES DISPONIBLES:

□ BL	3462159001609	■ KW	3462159001630
------	---------------	------	---------------



### REF. PACK12-1 790

- Pack de 12 portalápices redondos Ref. 790
- Colores opacos (negro, azul, rojo y blanco)
- 3 unidades de cada color
- Se presentan en una caja de cartón retráctilado

UD. VENTA: 1

UD. EMBALAJE: 1

#### COLORES DISPONIBLES:

■ SU 8429368590152



### REF. PACK12-2 790

- Pack de 12 portalápices redondos Ref. 790
- Colores traslúcidos (azul mar, fucsia, verde kiwi y naranja)
- 3 unidades de cada color
- Se presentan en una caja de cartón retráctilado

UD. VENTA: 1

UD. EMBALAJE: 1

#### COLORES DISPONIBLES:

■ SU 8429368591159



### REF. PACK12-3 790

- Pack de 12 portalápices redondos Ref. 790
- Colores LUME (azul mar, fucsia, verde kiwi y malva)
- 3 unidades de cada color
- Se presentan en una caja de cartón retráctilado

UD. VENTA: 1

UD. EMBALAJE: 1

#### COLORES DISPONIBLES:

■ SU 8429368592156



Los portalápices de Archivo 2000 pueden marcarse con el logotipo de tu empresa mediante serigrafía, tampografía o IML.

Además, a partir de 1000 unidades, podemos fabricar portalápices en colores especiales.

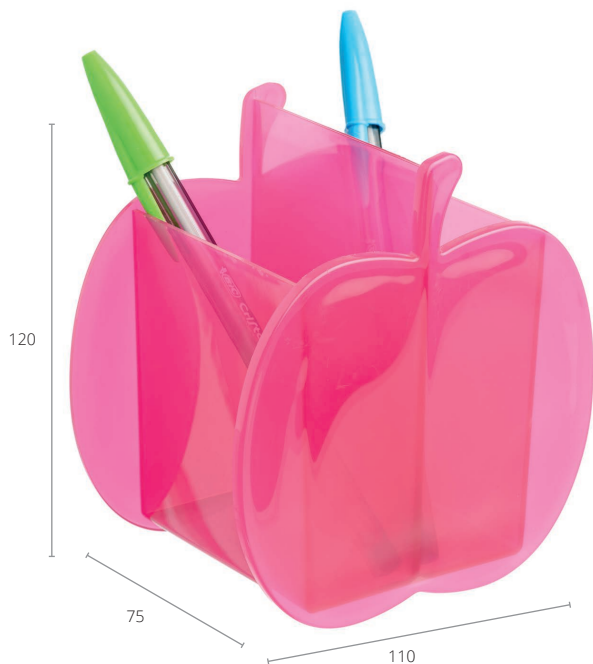

**REF. RULA1 TL**

► Portalápices con forma de manzana  
Colores traslúcidos

UD. VENTA: 1

UD. EMBALAJE: 1

**COLORES DISPONIBLES:**

AZ TL 5060024802559      FC TL 5060024802580  
RJ TL 5060321923841

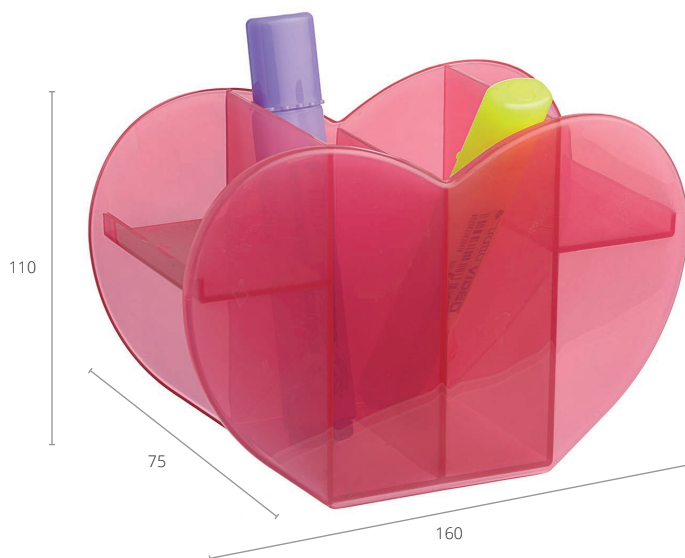

**REF. RULH1 TL**

► Portalápices con forma de corazón  
Colores traslúcidos

UD. VENTA: 1

UD. EMBALAJE: 1

**COLORES DISPONIBLES:**

AZ TL 5060024800647      FC TL 5060024800654  
RJ TL 5060321923889

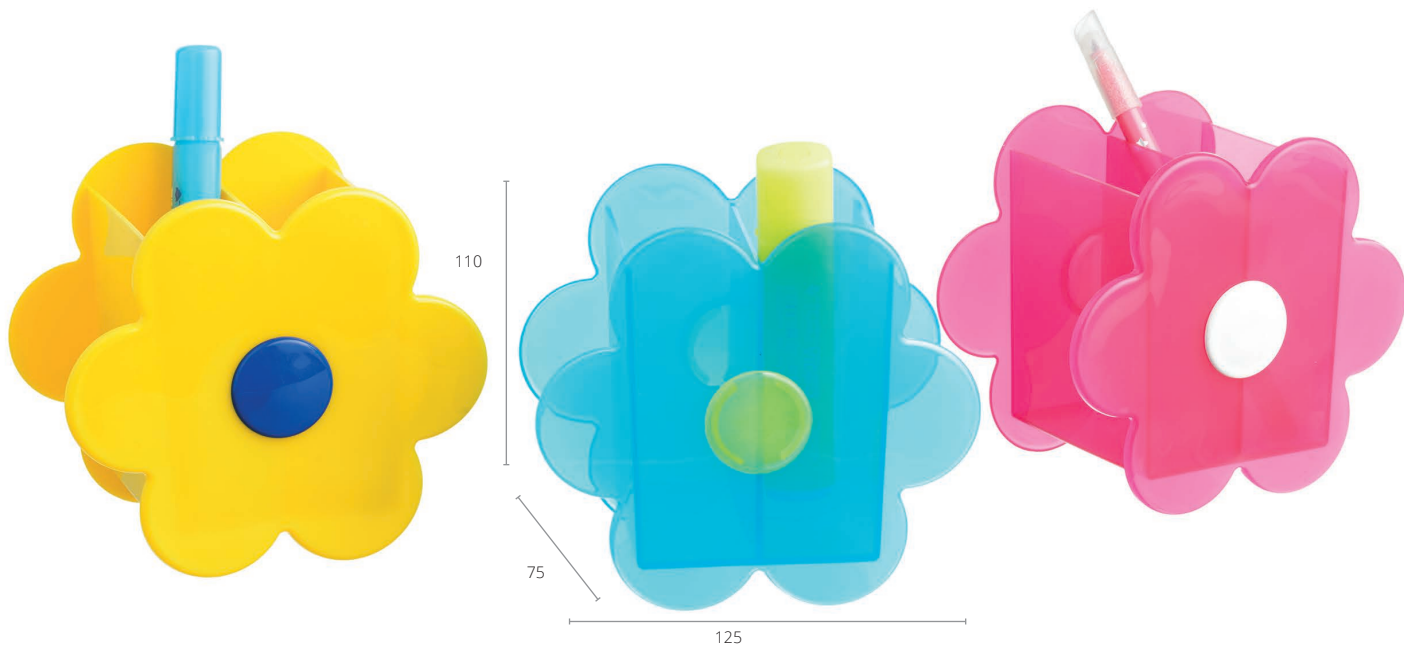

**REF. RULF1**

► Portalápices con forma de flor  
Color amarillo con centro en colores surtidos

UD. VENTA: 1

UD. EMBALAJE: 1

**COLORES DISPONIBLES:**

AM 5060321923940

**REF. RULF1 TL**

► Portalápices con forma de flor  
Colores traslúcidos

UD. VENTA: 1

UD. EMBALAJE: 1

**COLORES DISPONIBLES:**

AZ TL 5060321921175      FC TL 5060321923629



# Organizadores



## Organizadores de sobremesa.

Con diversos compartimentos para tener el material de oficina siempre en su sitio y a mano.

Más en [www.a2000.link/orgsobremesa](http://www.a2000.link/orgsobremesa)



### REF. 792

Organizador con 4 compartimentos para el pequeño material de oficina: clips, gomas, etc.

Colores opacos

UD. VENTA: 1

UD. EMBALAJE: 225

#### COLORES DISPONIBLES:

■ GS	8429368363015	■ VE	8429368363053
■ AZ	8429368363022	■ RJ	8429368363077
■ NE	8429368363039		

250 SG TG 1000

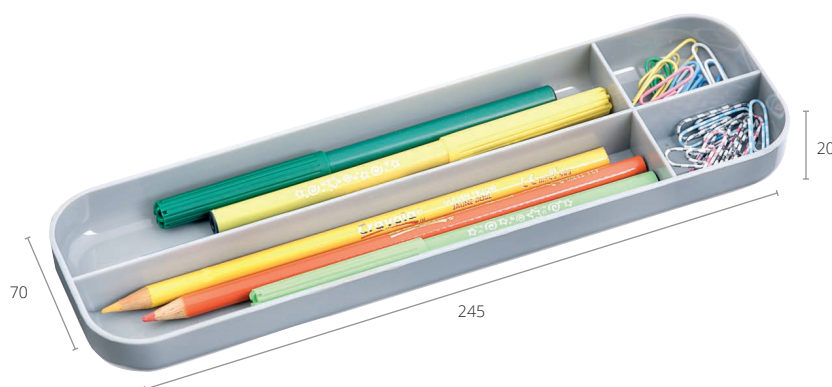

### REF. 791

Organizador con 4 compartimentos: 2 para bolígrafos, lápices, etc. y 2 para pequeños accesorios. Colores opacos

UD. VENTA: 1

UD. EMBALAJE: 140

#### COLORES DISPONIBLES:

■ GS	8429368362018	■ VE	8429368362056
■ AZ	8429368362025	■ RJ	8429368362070
■ NE	8429368362032		

250 SG TG 1000

Los organizadores de Archivo 2000 pueden marcarse con el logotipo de tu empresa mediante serigrafía o tampografía.

Además, cada modelo indica la cantidad mínima para fabricar organizadores en colores especiales.

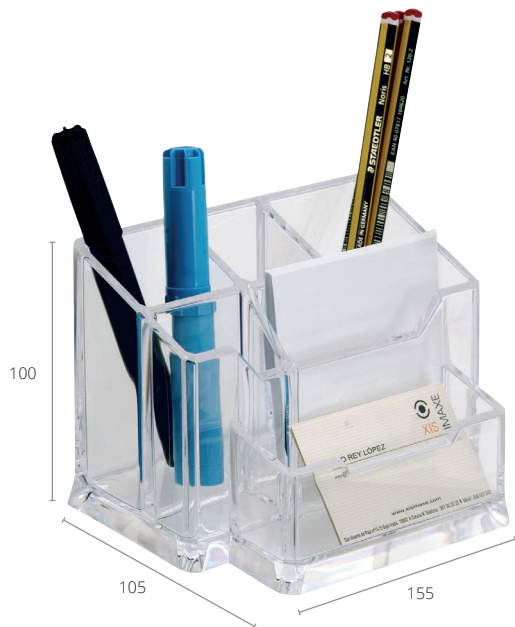

### REF. 828 TP

- Organizador con 6 compartimentos: 1 para taco de papel (incluido) + 4 para reglas, bolígrafos, lápices... + 1 para tarjetas de visita
- Color transparente

UD. VENTA: 1

UD. EMBALAJE: 18

#### COLORES DISPONIBLES:

CS TP 8429368369291



### REF. DE39010104 TP

- Organizador Carrusel con 9 cubiletes transparentes de forma triangular, extraíbles, con tapa negra
- Base giratoria  
Se suministra montado

UD. VENTA: 1

UD. EMBALAJE: 4

#### COLORES DISPONIBLES:

CS TP 0079916039992



¡Más colores disponibles en la página 126!



### REF. CE149/4R

- Bandeja organizadora válida para cajones desde 329 a 341 mm de ancho con 7 compartimentos
- Fabricado en poliestireno alto impacto
- Fabricado con material reciclado al 90%. 100% reciclable

UD. VENTA: 1

UD. EMBALAJE: 12

#### COLORES DISPONIBLES:

NE 3331031491602



### REF. CE350I

- Clasificador de 3 compartimentos, gran estabilidad.
- Capacidad para 75 sobres de varios tamaños, apartado especial para almacenar 15 tarjetas de visita
- Fabricado en poliestireno

UD. VENTA: 1

UD. EMBALAJE: 6

#### COLORES DISPONIBLES:

AZ TP 3462153507404



### REF. CE580

► Organizador de escritorio con capacidad para 40 bolígrafos, 5 marcadores, 2 cd y 3 compartimentos generales  
Fabricado en poliestireno

UD. VENTA: 1

UD. EMBALAJE: 6

#### COLORES DISPONIBLES:

<input type="checkbox"/> BL	3462155800022	<input type="checkbox"/> FC	3462155800312
<input type="checkbox"/> NE	3462155800107	<input type="checkbox"/> ML	3462155800329
<input type="checkbox"/> KW	3462155800305	<input type="checkbox"/> LG	3462159001272

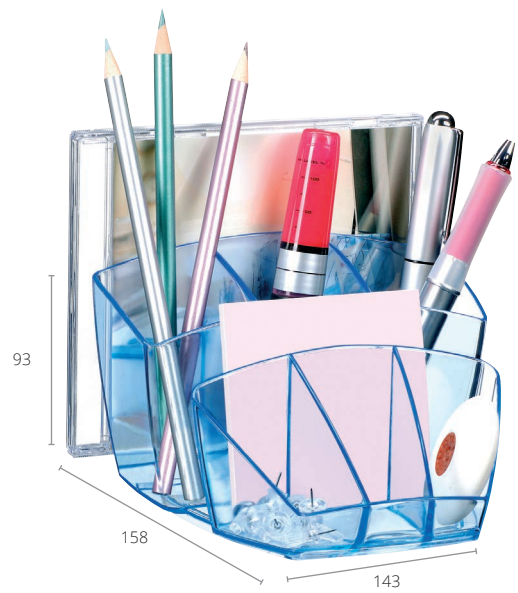

### REF. CE580I

► Organizador de escritorio con capacidad para 40 bolígrafos, 5 marcadores, 2 cd y 3 compartimentos generales  
Fabricado en poliestireno

UD. VENTA: 1

UD. EMBALAJE: 6

#### COLORES DISPONIBLES:

AZ TP 3462155807403



### REF. CE340

► Organizador de escritorio con 4 compartimentos para bolígrafos, tijeras, reglas...  
Fabricado en poliestireno de alto impacto

UD. VENTA: 1

UD. EMBALAJE: 8

#### COLORES DISPONIBLES:

<input type="checkbox"/> BL	3462153400200	<input type="checkbox"/> KW	3462159004587
-----------------------------	---------------	-----------------------------	---------------



### REF. CE640 TP

► Soporte para libros  
Fabricado en poliestireno

UD. VENTA: 1

UD. EMBALAJE: 6

#### COLORES DISPONIBLES:

CS TP 3462156401105

# Portanotas



## ► Anotaciones visibles.

Portanotas para tener un papel siempre a mano para anotaciones rápidas.

► Más en [www.a2000.link/portanotas](http://www.a2000.link/portanotas)

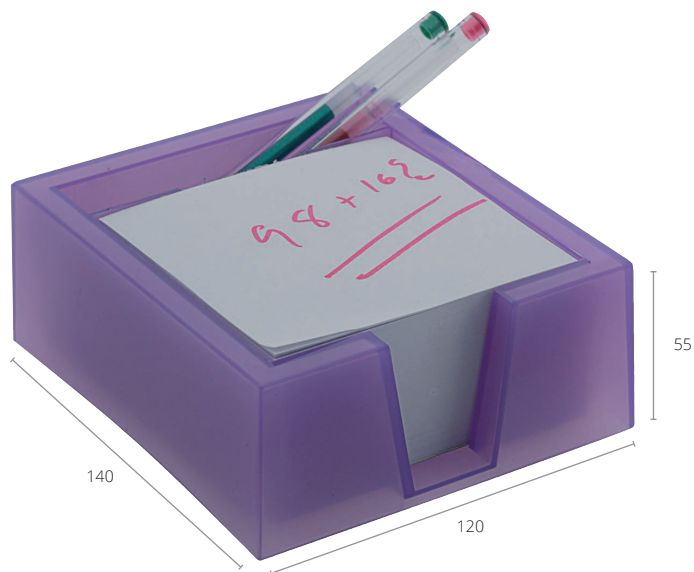
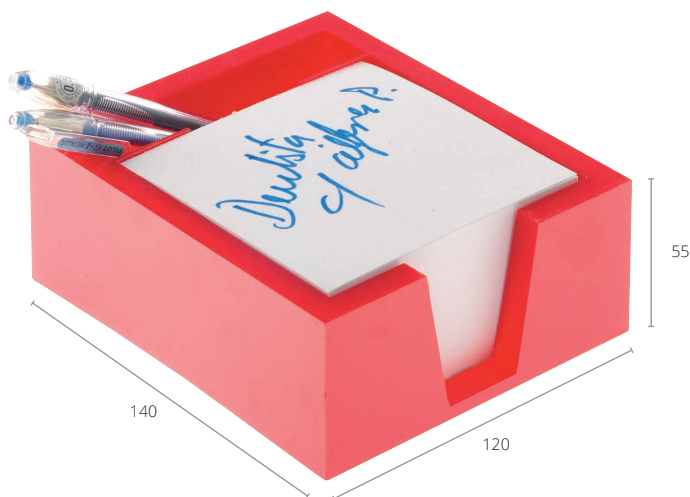

### REF. 780

- Portanotas cuadrado para taco de papel de 100 x 100 mm
- Taco incluido
- Parte posterior para bolígrafos
- Colores opacos

UD. VENTA: 1  
UD. EMBALAJE: 50

#### COLORES DISPONIBLES:

■ GS	8429368373014	■ VE	8429368373052
■ AZ	8429368373021	■ RJ	8429368373076
■ NE	8429368373038		

250 SG TG IML 1000

### REF. 780 TL

- Portanotas cuadrado para taco de papel de 100 x 100 mm
- Taco incluido
- Parte posterior para bolígrafos
- Colores traslúcidos

UD. VENTA: 1  
UD. EMBALAJE: 50

#### COLORES DISPONIBLES:

■ AZ TL	8429368374172	■ RJ TL	8429368374226
■ NA TL	8429368374189	□ CS TL	8429368374530
■ VE TL	8429368374196	■ LG TL	8429368374547
■ ML TL	8429368374202	■ KW TL	8429368374554
■ FC TL	8429368374219		

250 SG TG IML 1000



La amplia gama de portanotas de Archivo 2000 puede marcarse con el logotipo de tu empresa mediante serigrafía, tampografía o IML. A partir de 1000 unidades podemos fabricar portanotas en colores especiales.



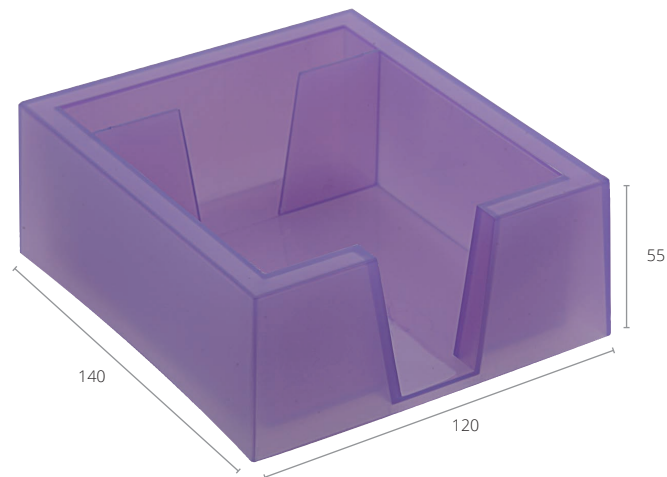
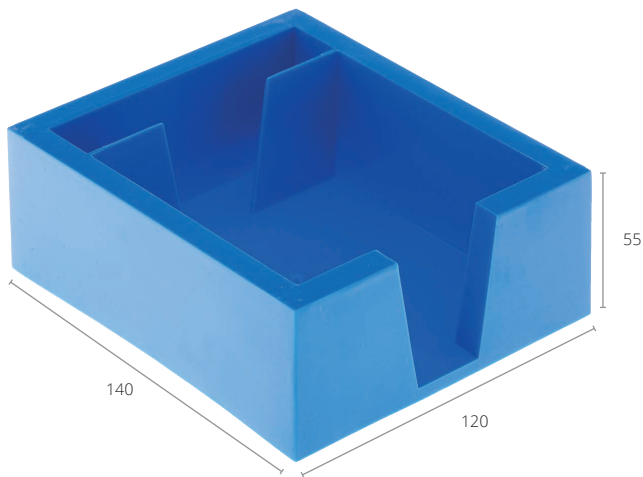

### REF. 781

- Portanotas cuadrado para taco de papel de 100 x 100 mm
- Taco no incluido
- Parte posterior para bolígrafos
- Colores opacos

🛒 UD. VENTA: 1  
📦 UD. EMBALAJE: 50

#### COLORES DISPONIBLES:

■ GS	8429368376015	■ VE	8429368376053
■ AZ	8429368376022	■ RJ	8429368376077
■ NE	8429368376039		

✂️ 250    🖨️ SG    🖨️ TG    🖨️ IML    🖋️ 1000

### REF. 781 TL

- Portanotas cuadrado para taco de papel de 100 x 100 mm
- Taco no incluido
- Parte posterior para bolígrafos
- Colores traslúcidos

🛒 UD. VENTA: 1  
📦 UD. EMBALAJE: 50

#### COLORES DISPONIBLES:

■ AZ TL	8429368377173	■ RJ TL	8429368377227
■ NA TL	8429368377180	□ CS TL	8429368377531
■ VE TL	8429368377197	■ LG TL	8429368377548
■ ML TL	8429368377203	■ KW TL	8429368377555
■ FC TL	8429368377210		

✂️ 250    🖨️ SG    🖨️ TG    🖨️ IML    🖋️ 1000

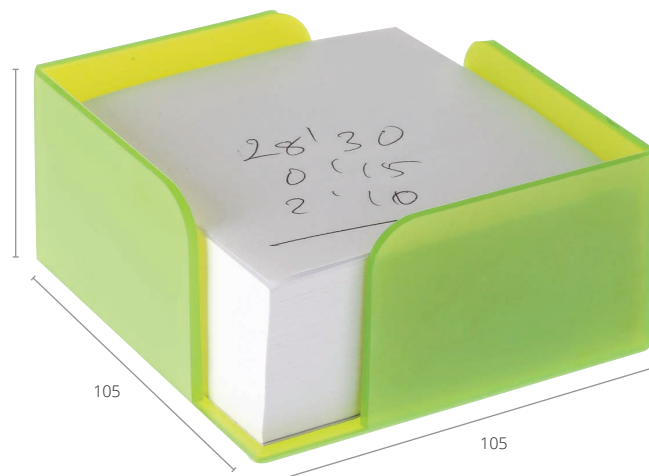
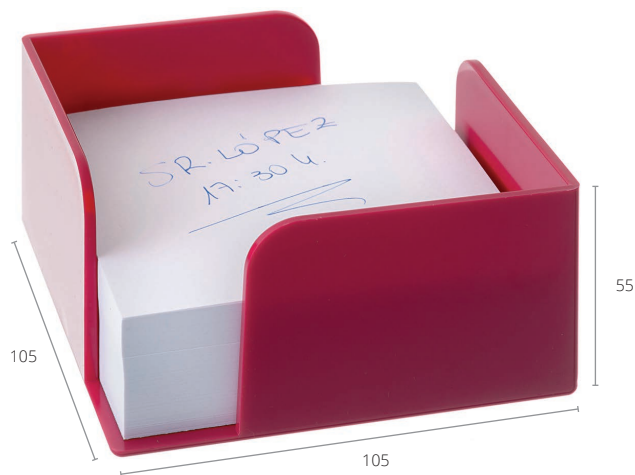

### REF. 800

- Portanotas cuadrado para taco de papel de 100 x 100 mm
- Taco incluido
- Colores opacos

🛒 UD. VENTA: 1  
📦 UD. EMBALAJE: 90

#### COLORES DISPONIBLES:

■ GS	8429368381019	■ RJ	8429368381071
■ AZ	8429368381026	■ FC	8429368381439
■ NE	8429368381033	■ ML	8429368381798
□ BL	8429368381040	■ LG	8429368381804
■ VE	8429368381057	■ KW	8429368381811

✂️ 250    🖨️ SG    🖨️ TG    🖨️ IML    🖋️ 1000

### REF. 800 TL

- Portanotas cuadrado para taco de papel de 100 x 100 mm
- Taco incluido
- Colores traslúcidos

🛒 UD. VENTA: 1  
📦 UD. EMBALAJE: 90

#### COLORES DISPONIBLES:

■ AZ TL	8429368612175	■ FC TL	8429368612212
■ NA TL	8429368612182	■ RJ TL	8429368612229
■ VE TL	8429368612199	■ LG TL	8429368612540
■ ML TL	8429368612205	■ KW TL	8429368612557

✂️ 250    🖨️ SG    🖨️ TG    🖨️ IML    🖋️ 1000

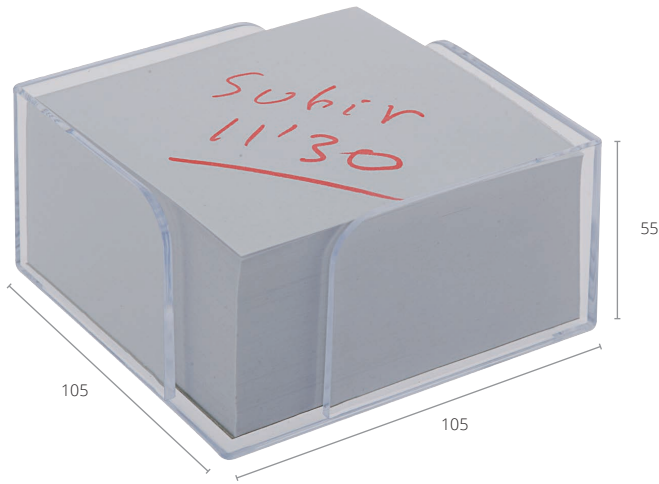

### REF. 800 TP

- ▶ Portanotas cuadrado para taco de papel de 100 x 100 mm
- Taco incluido
- Colores transparentes

UD. VENTA: 1

UD. EMBALAJE: 90

#### COLORES DISPONIBLES:

□ CS TP 8429368383297      ■ FM TP 8429368383310

✂ 250    🖨 SG    🖨 TG    🖨 IML    🛠 1000

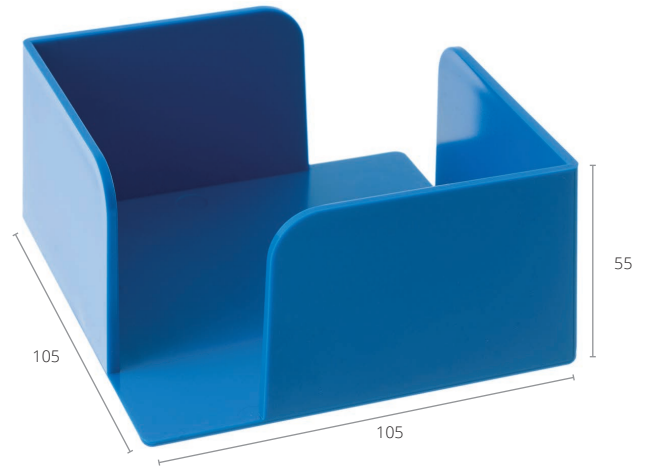

### REF. 801

- ▶ Portanotas cuadrado para taco de papel de 100 x 100 mm
- Taco no incluido
- Colores opacos

UD. VENTA: 1

UD. EMBALAJE: 90

#### COLORES DISPONIBLES:

■ GS 8429368384010	■ RJ 8429368384072
■ AZ 8429368384027	■ FC 8429368384430
■ NE 8429368384034	■ ML 8429368384799
□ BL 8429368384041	■ LG 8429368384805
■ VE 8429368384058	■ KW 8429368384812

✂ 250    🖨 SG    🖨 TG    🖨 IML    🛠 1000

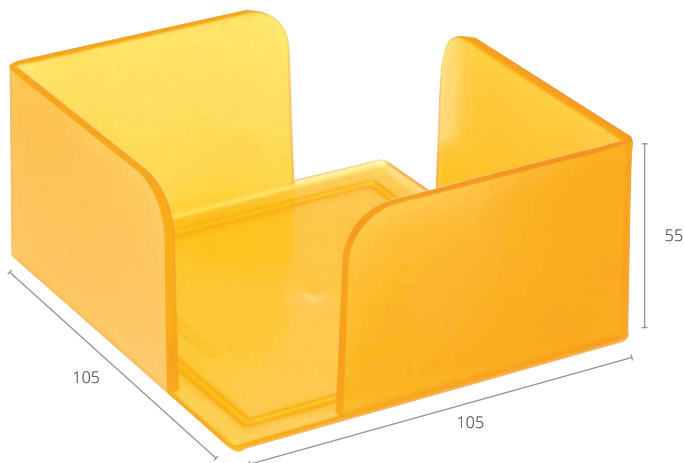

### REF. 801 TL

- ▶ Portanotas cuadrado para taco de papel de 100 x 100 mm
- Taco no incluido
- Colores traslúcidos

UD. VENTA: 1

UD. EMBALAJE: 90

#### COLORES DISPONIBLES:

■ AZ TL 8429368594174	■ FC TL 8429368594211
■ NA TL 8429368594181	■ RJ TL 8429368594228
■ VE TL 8429368594198	■ LG TL 8429368594549
■ ML TL 8429368594204	■ KW TL 8429368594556

✂ 250    🖨 SG    🖨 TG    🖨 IML    🛠 1000

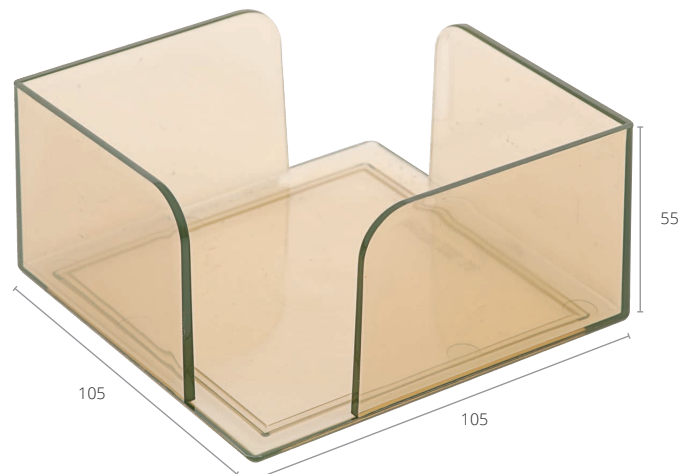

### REF. 801 TP

- ▶ Portanotas cuadrado para taco de papel de 100 x 100 mm
- Taco no incluido
- Colores transparentes

UD. VENTA: 1

UD. EMBALAJE: 90

#### COLORES DISPONIBLES:

□ CS TP 8429368386298      ■ FM TP 8429368386311

✂ 250    🖨 SG    🖨 TG    🖨 IML    🛠 1000

# Huchas

 **archivo**<sup>®</sup>  
2000

## ► Hucha con llave.

Inyectada en poliestireno transparente alto brillo con cerradura metálica en la base, inyectada en zamak.

Incluye llave.

 Más en [www.a2000.link/huchas](http://www.a2000.link/huchas)



**REF. 832 TP**

► Hucha con llave  
Color transparente

 UD. VENTA: 1

 UD. EMBALAJE: 48

**COLORES DISPONIBLES:**

CS TP 8429368398291

 250

 SG

 TG

 1000



**REF. 832 TL**

► Hucha con llave  
Color naranja traslúcido

 UD. VENTA: 1

 UD. EMBALAJE: 48

**COLORES DISPONIBLES:**

NA TL 8429368651181

 250

 SG

 TG

 1000



Los complementos de oficina de Archivo 2000 pueden marcarse con el logotipo de tu empresa mediante serigrafía o tampografía.

Además, cada modelo indica la cantidad mínima para fabricar complementos de oficina en colores especiales.





 **archivo**<sup>®</sup>  
2000



# Equipaje de Negocios

- ▶ En esta familia queremos presentaros nuestra gama de maletines, mochilas, maletas y trolleys recientemente incorporada a nuestro catálogo de productos.

 Más en [www.a2000.link/equipaje](http://www.a2000.link/equipaje)



# XBR

Samsonite®

► Ligereza, durabilidad, funcionalidad y resistencia.

Diseñada para aportar ligereza y funcionalidad, XBR representa la visión de Samsonite de la innovación continua en el rendimiento y la movilidad, combinando características superiores de protección del portátil con un diseño profesional.

archivo®  
2000

► Más en [www.a2000.link/xbr](http://www.a2000.link/xbr)



NOVEDAD  
2017



REF. SA08N006

► Maletín para portátil de 15,6"  
Bandolera amovible  
2 bolsillos frontales  
Volumen: 17 litros  
Peso: 1,2 kg

UD. VENTA: 1

UD. EMBALAJE: 1

Garantía  
2  
Años

COLORES DISPONIBLES:

■ NE 5414847680854



NOVEDAD  
2017



GARANTÍA  
2  
AÑOS

REF. SA08N004

- Mochila para portátil de 15,6"
- Correas ergonómicas
- Asa superior de tacto suave en la parte inferior
- Volumen: 22 litros
- Peso: 1,4 kg

UD. VENTA: 1

UD. EMBALAJE: 1

COLORES DISPONIBLES:

■ NE 5414847680816

470



335

245



NOVEDAD  
2017

GARANTÍA  
2  
AÑOS

REF. SA08N012

- Maletín con 2 ruedas para portátil de 15,6"
- Tirador de doble tubo
- Un bolsillo delantero
- Volumen: 28 litros
- Peso: 3,2 kg

UD. VENTA: 1

UD. EMBALAJE: 1

COLORES DISPONIBLES:

■ NE 5414847680960

400



455

240

# Network<sup>2</sup>

Samsonite®

archivo<sup>®</sup>  
2000

- ▶ Con esta nueva línea Samsonite celebra su centenario ofreciendo relación calidad/precio sin precedentes.

Con un aire fresco y diseño informal, Network<sup>2</sup> es una práctica solución para ordenadores portátiles.

Los tamaños en que se fabrica se ajustan prácticamente a todos los ordenadores.

➤ Más en [www.a2000.link/network2](http://www.a2000.link/network2)

GARANTÍA  
2  
AÑOS

NOVEDAD  
2017



REF. SA41U003

- ▶ Maletín para portátil de 14,1"
- Correa de transporte ajustable
- Bolsa extraíble: Bolsillo interior desmontable, para guardar cables y accesorios
- Volumen: 9,5 litros
- Peso: 0,6 kg

UD. VENTA: 1

UD. EMBALAJE: 1

COLORES DISPONIBLES:

■ NE 5414847367649 ■ GS 5414847367656

REF. SA41U004

- ▶ Maletín blando para portátil de 16"
- Correa de transporte ajustable
- Bolsa extraíble para guardar cables y accesorios
- Volumen: 12 litros
- Peso: 0,6 kg

UD. VENTA: 1

UD. EMBALAJE: 1

COLORES DISPONIBLES:

■ NE 5414847367670 ■ RJ 5414847665493  
■ GS 5414847367687

GARANTÍA  
2  
AÑOS

NOVEDAD  
2017







REF. SA41U005

- Maletín para portátil de 17,3"
- Bolsa extraíble: Bolsillo interior desmontable, para guardar cables y accesorios
- Correa de transporte ajustable
- Volumen: 17 litros
- Peso: 0,7 kg

UD. VENTA: 1

UD. EMBALAJE: 1

COLORES DISPONIBLES:

■ NE 5414847367700 ■ GS 5414847367717

REF. SA41U007

- Mochila para portátil de 16"
- Correas acolchadas, ergonómicas y ajustables
- Panel posterior acolchado con flujo de aire
- Volumen: 21,5 litros
- Peso: 0,7 kg

UD. VENTA: 1

UD. EMBALAJE: 1

GARANTÍA 2 AÑOS

COLORES DISPONIBLES:

■ NE 5414847368417 ■ RJ 5414847665547  
 ■ GS 5414847368424



REF. SA41U008

- Mochila para portátil de 17,3"
- Correas acolchadas, ergonómicas y ajustables
- Panel posterior acolchado con flujo de aire
- Volumen: 26 litros
- Peso: 0,7 kg

UD. VENTA: 1

UD. EMBALAJE: 1

COLORES DISPONIBLES:

■ NE 5414847368448 ■ GS 5414847368455

# Move Pro

Sams<sup>o</sup>nite®

- Una colección completa de bolsos de negocios organizados para las mujeres que no renuncian al estilo.

Esta línea tiene todas las ventajas de los bolsos Move: ligereza, funcionalidad y calidad pero además añade una estabilidad extra gracias a la base de PU.

archivo®  
2000

► Más en [www.a2000.link/movepro](http://www.a2000.link/movepro)



NOVEDAD  
2017



REF. SA94V003

- Maletín para portátil de 14,1"
- Funda práctica para acoplar esta bolsa de forma segura al equipaje
- Bandolera ajustable y desmontable
- Dos asas superiores para fácil agarre y levantamiento
- Compartimento principal con compartimento para portátil acolchado y organizador

UD. VENTA: 1

UD. EMBALAJE: 1



COLORES DISPONIBLES:

■ NE 5414847531101  
■ AZ 5414847531118

■ VE 5414847531125

# Guardit

Sams<sup>o</sup>nite®

- Esta nueva colección de negocios redefine el aforismo de "producto de calidad a buen precio".

Guardit es la respuesta perfecta a todos los consumidores que buscan productos de negocios con un atractivo aspecto exterior

Fabricados con una mezcla de buen poliéster, un logotipo elegante y detalles en color rojo o naranja.

Todo ello combinado con una funcionalidad superior.

archivo®  
2000

► Más en [www.a2000.link/guardit](http://www.a2000.link/guardit)

NOVEDAD  
2017



REF. SA88U001

- Maletín para portátil de 13,3"
- Bandolera ajustable y desmontable
- Volumen: 10 litros
- Peso: 0,5 kg

UD. VENTA: 1

UD. EMBALAJE: 1

COLORES DISPONIBLES:

■ NE 5414847411403

■ GS 5414847545252



NOVEDAD  
2017

GARANTÍA  
2  
AÑOS



REF. SA88U002

- Maletín para portátil de 16"
- Bandolera ajustable y desmontable
- Volumen: 12 litros
- Peso: 0,6 kg

UD. VENTA: 1

UD. EMBALAJE: 1

COLORES DISPONIBLES:

■ NE 5414847411410

■ GS 5414847545269



NOVEDAD  
2017

320

REF. SA88U003

- Maletín para portátil de 17,3"
- Bandolera ajustable y desmontable
- Volumen: 15 litros
- Peso: 0,6 kg

UD. VENTA: 1

UD. EMBALAJE: 1

COLORES DISPONIBLES:

■ NE 5414847411458

■ GS 5414847545276



GARANTÍA  
2  
AÑOS





NOVEDAD  
2017

GARANTÍA  
2  
AÑOS



**REF. SA88U004**

- Mochila para portátil de 14,1"
- Cremalleras con bloqueo
- Correas acolchadas, ergonómicas y ajustables
- Apoyo lumbar
- Volumen: 18 litros
- Peso: 0,6 kg

UD. VENTA: 1  
UD. EMBALAJE: 1

**COLORES DISPONIBLES:**  
■ NE 5414847411496 ■ GS 5414847545283



NOVEDAD  
2017

**REF. SA88U005**

- Mochila para portátil de 16"
- Cremalleras con bloqueo
- Correas acolchadas, ergonómicas y ajustables
- Apoyo lumbar
- Volumen: 22 litros
- Peso: 0,7 kg

UD. VENTA: 1  
UD. EMBALAJE: 1

GARANTÍA  
2  
AÑOS

**COLORES DISPONIBLES:**  
■ NE 5414847411533 ■ GS 5414847545290



NOVEDAD  
2017



GARANTÍA  
2  
AÑOS

**REF. SA88U006**

- Mochila para portátil de 17,3"
- Correas acolchadas, ergonómicas y ajustables
- Apoyo lumbar
- Cremalleras con bloqueo
- Volumen: 27 litros
- Peso: 0,7 kg

UD. VENTA: 1

UD. EMBALAJE: 1

480



320

220

**COLORES DISPONIBLES:**

■ NE 5414847411540

NOVEDAD  
2017

GARANTÍA  
2  
AÑOS

350



430

120



**REF. SA88U007**

- Maletín para portátil de 16"
- Cremalleras con bloqueo
- Bandolera ajustable y desmontable
- Compartimento acolchado y adaptable para el portátil
- Volumen: 12 litros
- Peso: 0,7 kg

UD. VENTA: 1

UD. EMBALAJE: 1

**COLORES DISPONIBLES:**

■ NE 5414847411557 ■ GS 5414847545313





GARANTÍA  
**5**  
Años

**REF. SA88U008**

► Maletín con ruedas para portátil de 17,3"

Cremalleras con bloqueo

Compartimento para ropa con almohadilla divisoria y cintas elásticas cruzadas

Volumen: 24 litros

Peso: 2,5 kg

UD. VENTA: 1

UD. EMBALAJE: 1

365



**COLORES DISPONIBLES:**

■ NE 5414847411595    ■ GS 5414847545320

NOVEDAD  
**2017**



GARANTÍA  
**5**  
Años



**REF. SA88U010**

► Mochila con 2 ruedas para portátil de 16"

Tirador monotubo

Correas ergonómicas y acolchadas

1 Bolsillo delantero

Volumen: 27 litros

Peso: 1,9 kg

UD. VENTA: 1

UD. EMBALAJE: 1

**COLORES DISPONIBLES:**

■ NE 5414847718007

# Rewind

Sams<sup>o</sup>nite®

archivo®  
2000

- ▶ Una variedad de colores y una serie de detalles refuerzan su diseño contemporáneo, al que acompaña una gran gama de características prácticas.

Tanto si realizas viajes largos o trayectos cortos en tren, coche o bicicleta, los nuevos bolsos de viaje y mochilas Rewind se han diseñado para hacer frente a las cambiantes necesidades de la actual generación hípermovil.

➤ Más en [www.a2000.link/rewind](http://www.a2000.link/rewind)

NOVEDAD  
2017



GARANTÍA  
2  
AÑOS

REF. SA10N002

- ▶ Mochila para portátil de 15,6"  
Amplio bolsillo frontal con cremalleras y organizador.  
Cintas ajustables de compresión lateral  
Volumen: 23 litros  
Peso: 0,6 kg

UD. VENTA: 1

UD. EMBALAJE: 1

COLORES DISPONIBLES:

■ NE	5414847681400	■ GS	5414847681424
■ AZ	5414847681417	■ LG	5414847681431



NOVEDAD  
2017



GARANTÍA  
2  
Años

REF. SA10N003

- Mochila para portátil de 16"
- Expansible para una mayor capacidad
- Cintas ajustables de compresión lateral
- Amplio bolsillo frontal con cremallera y organizador
- Volumen: 29/34 litros
- Peso: 0,7 kg

UD. VENTA: 1

UD. EMBALAJE: 1

COLORES DISPONIBLES:

■ NE	5414847681448	■ GS	5414847681462
■ AZ	5414847681455	■ LG	5414847681479



GARANTÍA  
2  
Años

REF. SA10N007

- Mochila para portátil de 16" con 2 ruedas
- Tirador: monotubo
- Correas ergonómicas ajustables
- Amplio bolsillo central con cremallera y organizador
- Volumen: 32,5 litros
- Peso: 2 kg

UD. VENTA: 1

UD. EMBALAJE: 1

COLORES DISPONIBLES:

■ NE	5414847681608	■ GS	5414847681622
■ AZ	5414847681615	■ LG	5414847681639

NOVEDAD  
2017



# B-Lite 3

Samsonite®

► La colección bestseller de Samsonite, B-lite continúa evolucionando y reinventándose a sí misma.

Esta colección icónica mantiene el ADN de su impactante diseño, combinado con características nuevas, elegantes colores, capacidad optimizada y una protección superior pero ahora con incluso menos peso que antes.

archivo®  
2000

► Más en [www.a2000.link/blite3](http://www.a2000.link/blite3)

NOVEDAD  
2017



GARANTÍA  
5  
AÑOS

REF. SA39D003

- Spinner de 4 ruedas
- Tejido realizado con mezcla de poliéster y nylon de alta calidad, con triple protección en las esquinas
- Cerradura TSA integrada
- Gran bolsillo frontal
- Cremalleras bloqueables
- Asa ergonómica para aumentar la comodidad
- Volumen: 36,5 litros
- Peso: 2.2 kg

UD. VENTA: 1

UD. EMBALAJE: 1

#### COLORES DISPONIBLES:

■ NE 5414847563089    ■ BE 5414847563119  
■ AZ 5414847563096

GARANTÍA  
**5**  
AÑOS

REF. SA39D006

- ▶ Spinner expansible de 4 ruedas
- Tejido realizado con mezcla de poliéster y nylon de alta calidad, con triple protección en las esquinas
- Cerradura TSA integrada
- Cremalleras bloqueables
- Ruedas de tamaño XL
- Gran bolsillo frontal
- Volumen: 81,5/88 litros
- Peso: 2.9 kg

UD. VENTA: 1

UD. EMBALAJE: 1

COLORES DISPONIBLES:

■ NE 5414847563201    ■ BE 5414847563232  
■ AZ 5414847563218



NOVEDAD  
2017



NOVEDAD  
2017



GARANTÍA  
**5**  
AÑOS

REF. SA39D007

- ▶ Spinner expansible de 4 ruedas
- Tejido realizado con mezcla de poliéster y nylon de alta calidad, con triple protección en las esquinas
- Cerradura TSA integrada
- Cremalleras bloqueables
- Ruedas de tamaño XL
- Volumen: 107,5/117,5 litros
- Peso: 3,3 kg

UD. VENTA: 1

UD. EMBALAJE: 1

COLORES DISPONIBLES:

■ NE 5414847563249    ■ BE 5414847563270  
■ AZ 5414847563256



#### REF. SA39D010

► Maletín con 2 ruedas para portátil de 17"

Tejido realizado con mezcla de poliéster y nylon de alta calidad, con triple protección en las esquinas

Cerradura TSA integrada

Compartimento interior con cintas

Gran bolsillo frontal en forma de U

Volumen: 33,5 litros

Peso: 2,1 Kg

UD. VENTA: 1

UD. EMBALAJE: 1

#### COLORES DISPONIBLES:

■ NE 5414847563362

■ AZ 5414847563379



# Prodigy

Sams<sup>o</sup>nite®

archivo®  
2000

- Diseñado para el hombre y la mujer de negocios contemporáneos.

Esta colección de cabina exclusiva te permitirá pasar como una exhalación a través de los controles de seguridad con el portátil, los documentos de viaje y otros elementos esenciales de trabajo, fácilmente accesibles gracias al bolsillo frontal integrado.

➤ Más en [www.a2000.link/prodigy](http://www.a2000.link/prodigy)



REF. SA00N001

- Spinner 4 ruedas
- Fabricado al 100% en policarbonato: ligero, flexible y resistente
- Candado de combinación con función TSA
- Tirador de doble tubo
- Ruedas dobles que permiten un desplazamiento cómodo
- Tamaño monitor: 16,4"
- Volumen: 40 litros
- Peso: 2,8 kg

UD. VENTA: 1

UD. EMBALAJE: 1

GARANTÍA  
5  
AÑOS

COLORES DISPONIBLES:

■ NE 5414847670343    □ BL 5414847670367  
■ BE 5414847670350

# S'Cure

Samsonite®

archivo®  
2000

► Descubre nuestra colección de polipropileno más ligera hasta la fecha.

Samsonite de nuevo revoluciona las colecciones de polipropileno con sistema de cierre de tres puntos de anclaje, gracias a un revolucionario polipropileno ligero llamado Flowlite.

Este material permite utilizar moldes muy finos para la inyección manteniendo una carcasa fuerte, ofreciendo una protección óptima a sus pertenencias en el interior de la maleta. Esta colección se fabrica en Europa.

► Más en [www.a2000.link/scure](http://www.a2000.link/scure)



5 ATRACTIVOS  
COLORES

REF. SA10U003

- Spinner 4 ruedas
- Fabricada con Flowlite, una nueva mezcla revolucionaria de polipropileno
- Con cerradura TSA
- Cuatro ruedas suaves y silenciosas; rodaje multidireccional de 360°
- Tirador con tubos de aluminio
- Volumen: 34 litros
- Peso: 2,9 kg

UD. VENTA: 1

UD. EMBALAJE: 1

GARANTÍA  
5  
AÑOS

COLORES DISPONIBLES:

FC	5414847590177	PT	5414847590184
AZ	5414847460531	AM	5414847688096
NE	5414847329920		

# Funshine



archivo<sup>®</sup>  
2000

- Si buscas equipaje con una excelente relación calidad-precio, ya lo has encontrado.

Funshine, la nueva colección de maletas blandas, es el compañero de viaje imprescindible para las personas que buscan un equipaje exclusivo a un precio inmejorable.

Diviértete haciendo el equipaje con el práctico sistema de organización interior y guarda tus pertenencias con total seguridad gracias a la cerradura de combinación fija de 3 dígitos.

Estas coloridas maletas siempre serán fáciles de reconocer en la cinta de equipajes.

➤ Más en [www.a2000.link/funshine](http://www.a2000.link/funshine)

NOVEDAD  
2017



5 ATRACTIVOS  
COLORES



REF. SA20G002

- Maleta de 4 ruedas
- Ruedas multidireccionales
- Candado fijo con combinación de tres dígitos
- Tirador de doble tubo y asa superior
- Bolsillo delantero
- Volumen: 36 litros
- Peso: 2,5 kg

UD. VENTA: 1

UD. EMBALAJE: 1

GARANTÍA  
3  
AÑOS

COLORES DISPONIBLES:

■ GF	5414847685842	■ FC	5414847685866
■ AZ	5414847685835	■ RJ	5414847685859
■ LG	5414847685873		

# Bon Air



archivo<sup>®</sup>  
2000

- ▶ Un equipaje ligero, con mucho estilo y resistencia extrema.

Súper resistente, maleta 100% polipropileno con cremallera.

Equipaje súper ligero gracias a su innovador diseño e ingeniería.

Cerradura TSA de 3 dígitos para añadir seguridad.

Ruedas que giran 360° para facilitar su manejo.



Más en [www.a2000.link/bonair](http://www.a2000.link/bonair)



8 ATRACTIVOS  
COLORES



NOVEDAD  
2017



GARANTÍA  
2  
AÑOS

REF. SA85A001

- ▶ Spinner rígido con 4 ruedas multidireccionales

Asa de bloqueo multiposición con botón para ajustarse cómodamente a la altura de la persona

Candado de combinación fija de tres dígitos TSA

Volumen: 31,5 litros

Peso: 2,5 kg

UD. VENTA: 1

UD. EMBALAJE: 1

#### COLORES DISPONIBLES:

■ NE	5414847462863	■ LG	5414847659584
■ AZ	5414847771859	■ FC	5414847771880
□ BL	5414847462894	■ VE	5414847771873
■ AM	5414847659560	■ ML	5414847771866



# CONDICIONES GENERALES



## DATOS LOGÍSTICOS

Cada uno de nuestros productos lleva referenciada las unidades de venta y las unidades de embalaje.

De esta forma puedes saber exactamente cuál es la unidad mínima de venta de cada uno de nuestros productos.

Junto a cada referencia se indica el código de barras (EAN-13).

Salvo indicación expresa, los precios señalados son unitarios.



## ACABADOS

A todas las referencias de nuestros productos y, según el acabado de los mismos (transparente, traslúcido o metalizado), se le añaden unas siglas.

Además, cada color tiene su propia referencia tal como se explica a continuación:

TP Transparente  
TL Traslúcido  
MT Metalizado

**6112**  
REFERENCIA

**AZ**  
COLOR

**TP**  
ACABADO



## FABRICACIÓN ESPAÑOLA

Los expositores marcados con el icono "PREMIUM" están fabricados en España y cuentan con gran calidad y resistencia.

**¡Podemos fabricar cualquier expositor acorde a tus necesidades. Si no encuentras en catálogo el modelo que necesitas, consúltanos!**



## MEDIDAS

Todas las medidas están expresadas en milímetros y tomando como referencia fondo por ancho por alto en general.

En productos cilíndricos, se toma en cuenta diámetro por alto y ancho por alto en productos planos.



## COLORES

La nomenclatura de nuestra gama de colores es la siguiente:



## CONDICIONES

Esta tarifa anula a todas las anteriores. Los precios de facturación serán los que estén en vigor en el momento del suministro.



## EMBALAJES

Los embalajes correrán siempre a cargo de Archivo 2000.



## PEDIDOS MÍNIMOS

Nos veremos imposibilitados a cumplimentar pedidos cuyo importe neto sea inferior a 90 euros.

Los pedidos deberán ajustarse siempre a múltiplos de unidades de embalaje.

Acero	AC	Burdeos	BU
Malva	ML	Rojo	RJ
Aluminio	AL	Cristal	CS
Amarillo	AM	Surtidos	SU
Marfil	MF	Cromo	CM
Antracita	AN	Verde	VE
Marrón	MR	Fucsia	FC
Azul	AZ	Verde kiwi	KW
Naranja	NA	Fumé	FM
Grafito	GF	Azul Mar	LG
Beige	BE	Negro	NE
Níquel	NI	Gris	GS
Plata	PT	Blanco	BL
Negro-Plata	NE-PT	Roca	RC



## PORTES

Los portes serán por cuenta de Archivo 2000 dentro del territorio peninsular cuando la factura supere los 210 euros netos.

En el caso de las Islas Canarias, Baleares, Ceuta, Melilla y países del exterior, los pedidos deberán superar los 600 euros netos.

En pedidos inferiores, los portes se cargarán en factura a precios especiales.

El pedido mínimo a portes pagados a través de la web es de 90 €.

Disponemos de un servicio exprés, diseñado en exclusiva para cubrir las roturas de stock con entrega en 24 horas. Consulta condiciones con nuestro departamento de atención al cliente.



## PRECIOS

Los precios de esta tarifa son de venta al detallista, a excepción de los de serigrafía y termoimpresión que son netos.



## RECLAMACIONES

No se admitirán devoluciones transcurridos 15 días después de la recepción de la mercancía por parte del cliente.

En el caso de recibir los embalajes deteriorados o abiertos, agradeceremos sean rechazados haciéndose constar a la agencia de transportes.

# GAMA SAMSONITE Y AMERICAN TOURISTER



## DIMENSIONES

Las dimensiones que se muestran en cada uno de los modelos, representan las dimensiones externas. Estas medidas incluyen asas, ruedas, deslizadores inferiores, bolsillos laterales y otros componentes externos. Las medidas están expresadas en milímetros, tomando como referencia fondo por ancho por alto.



## PRUEBAS DE CALIDAD

Todos los productos Samsonite y American Tourister están sometidos a los controles de calidad y pruebas de durabilidad y resistencia más estrictos antes de salir al mercado.



TEST DE OBSTÁCULOS



TEST DEL ASA



TEST DE CAÍDA



TEST DE RODAJE

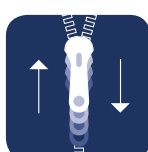

TEST DEL CIERRE DE CREMALLERA



TEST DE CERRADURAS



## GARANTÍA

Todos los productos Samsonite y American Tourister cuentan con garantía de 2, 3 o 5 años (según modelo). Puedes consultar las condiciones generales en la página web [www.samsonite.es/garantia/our-guarantee.html](http://www.samsonite.es/garantia/our-guarantee.html)

Puedes consultar las condiciones de American Tourister en [www.americantourister.es/es/nuestra-garantia.htm](http://www.americantourister.es/es/nuestra-garantia.htm)



## DISPONIBLES EN NUESTRA WEB

Ya puedes encontrar toda la colección presentada en este Catálogo en nuestra nueva familia "Equipaje de Negocios" de [www.archivo2000.es](http://www.archivo2000.es).

Allí verás una amplia gama de soluciones para el transporte de todo lo necesario para viajes de negocio, con una gran colección de maletas, maletines y mochilas válidas como equipaje de mano en la cabina del avión.

# PERSONALIZACIÓN DE PRODUCTOS



Nuestros productos pueden marcarse con el logotipo de tu empresa mediante varios métodos de personalización tales como serigrafía, tampografía, termoimpresión o IML.

Hemos identificado aquellos productos que pueden personalizarse con una serie de iconos.

Cada uno de ellos va acompañado de la cantidad mínima necesaria para poder realizar la opción elegida.



## PRODUCTO PERSONALIZABLE

Indicará la cantidad mínima necesaria para personalizar.



## COLORES ESPECIALES

Indicará la cantidad mínima necesaria para poder fabricar este producto en colores especiales por referencia.



## MÉTODO DE PERSONALIZACIÓN

SG: Serigrafía  
TI: Termoimpresión  
TG: Tampografía  
IML: Etiquetado en Molde



## MEDIDAS ESPECIALES

Indicará la cantidad mínima necesaria para poder fabricar este producto en medidas especiales.



## PRECIOS NETOS

### Serigrafía o termoimpresión de archivadores\*:

	SERIGRAFÍA	TERMOIMPRESIÓN
<b>Coste de pantalla o plancha</b>	<b>60.00 €</b>	<b>40.00 €</b>
de 100 a 249 unidades	0.41 €	0.50 €
de 250 a 499 unidades	0.35 €	0.43 €
de 500 a 999 unidades	0.30 €	0.40 €
+ de 1.000 unidades	0.27 €	0.38 €

(\*) Cantidad mínima a marcar indicada en los productos

### Serigrafía de artículos inyectados en plástico\*:

	SERIGRAFÍA
<b>Coste de pantalla o plancha</b>	<b>60.00 €</b>
de 250 a 499 unidades	0.30 €
de 500 a 999 unidades	0.27 €
de 1.000 a 2.499 unidades	0.23 €
+ de 2.500 unidades	0.19 €

(\*) Cantidad mínima a marcar indicada en los productos

### Inyección de productos con marca propia:

La mayoría de nuestros artículos de plástico inyectado se pueden fabricar personalizados con la marca, logotipo o nombre comercial de cada cliente. El coste de troquel para personalizar los productos asciende a 165 euros. La cantidad de pedido será, al menos, de 2.000 unidades con un mínimo de 500 unidades por color.

#### NOTAS:

La cantidad mínima indica el número de unidades de cada artículo que se ha de marcar. El coste de marcaje es unitario por cada pasada o color de serigrafía. Por ejemplo: si se desean imprimir 250 unidades de un artículo inyectado en plástico a un solo color, el coste de impresión sería: 250 uds. x 0.30 = 75 euros. Si se desean imprimir 250 unidades de ese mismo artículo a 2 colores, el coste de impresión sería: 250 uds. x 0.30 x 2 = 150 euros, y así sucesivamente. El coste de las pantallas incluye gastos de dibujo, fotolitos e insolación de pantalla, nunca la pantalla en sí misma, por lo que en ningún caso será facilitada. Por cada color de serigrafía se cobrará una pantalla. Solamente serán devueltos los fotolitos cuando nos hayan sido entregados por el cliente. Rogamos enviar siempre originales, nunca fotocopias o similares. En todos los pedidos especiales, nos reservamos el derecho a servir aproximadamente un  $\pm 10\%$  de la cantidad solicitada.

precios  
sin  
competencia

con la  
garantía  
archivo 2000

DESCUBRE EL  
OUTLET

archivo 2000



50%  
de descuento  
o más!

\*Enfócate de nuestras ofertas en los newsletters periódicos. No te los pierdas!

Productos de la más alta calidad  
**con unos precios inmejorables**



Archivadores · Bandejas · Cajetines de Archivo · Sistemas Modulares · Lámparas  
Muebles de Oficina · Papeleras · Expositores · Complementos y mucho más...

Para pedidos realizados exclusivamente a través de la web [www.archivo2000.es](http://www.archivo2000.es)

 **archivo**<sup>®</sup>  
2000







Lugar de Alvedro, s/n  
Culleredo - 15180, A Coruña  
(España)

**+34 981 66 00 03 / 05**

Fax: +34 981 66 55 61

Apartado 1118  
15018, A Coruña (España)

**[www.archivo2000.es](http://www.archivo2000.es)**