

catálogo

general





Ayer y hoy Archivo 2000, **nace en 1975** como una empresa totalmente familiar con **capital 100% privado** e instalaciones centrales con una **superficie total de 20.000 m²** ubicadas en La Coruña (España).

En sus inicios se constituyó para la **fabricación de artículos de oficina y piezas industriales de plástico inyectado**. En la actualidad, además de continuar esta actividad, presentamos un catálogo con más de **novecientas referencias** que abarcan desde el tradicional complemento de oficina (papeleras, bandejas, portalápices...), hasta más de 25 modelos diferentes de lámparas o **incluso mobiliario modular como pueden ser el ArchivoPost y el ArchivoMega**.

Con una plantilla integrada por más de 50 trabajadores y una capacidad de transformación de plástico de 2.000 Tn/año, Archivo 2000 se posiciona en este momento como una de las empresas punteras en su sector. La adquisición a finales de 2002 de una planta de inyección de plástico en Santiago de Chile nos ha permitido una interesante expansión en el mercado Latinoamericano.

En este momento en **Archivo 2000 disponemos de tres grandes líneas de negocio: Inyección de plástico de artículos de papelería y oficina**, con más de 400 moldes y matrices en propiedad, **Soplado de botellas y envases** para los sectores: farmacéutico, hostelero, zosanitario ...) e **Inyección de piezas industriales** para los sectores de: automoción, telecomunicaciones, construcción...



Logística

Con un **almacén logístico de más de 5.000 m²** y una total automatización de todos los procesos de almacenaje y expedición, en Archivo 2000 hemos desarrollado un sistema informático integral de gestión que nos permite dar el servicio de alta calidad que nuestros clientes demandan.

Además de la utilización exclusivamente de **materias primas de alta calidad** en todos nuestros procesos de fabricación, en Archivo 2000 realizamos **muestras aleatorias de la calidad de la inyectada** para verificar que las piezas cumplen con los parámetros establecidos.

Calidad

En nuestro **departamento de I+D+I**, además de ofrecer a todos los clientes que lo precisen una asesoría permanente en fabricación, **se investiga de forma continua en el diseño de nuevos productos y patentes.**

I+D+I

Actualmente el mercado interior constituye el 75% de nuestras ventas, disponiendo de una amplia red comercial en todo el territorio nacional, en el presente ejercicio trabajaremos para continuar reforzando nuestro posicionamiento. **El mercado exterior, en continuo crecimiento, supone en este momento un 25% de nuestras ventas** y contamos con presencia en: Portugal, Suecia, Italia, Francia, Chile, México, Brasil ..., en este momento estamos nombrando ya nuevos distribuidores en todos estos países.

Desarrollo Comercial



Perspectivas de futuro

Nuestras actuales perspectivas de futuro pasan en primer lugar por un **decidido crecimiento en I+D+I**. Queremos de esta

forma **incrementar el desarrollo de nuevos productos y patentes**, manteniendo el actual nivel de calidad y **potenciando el diseño industrial** de los mismos, algo en lo que ya venimos trabajando de forma clara en estos últimos años. De esta forma queremos dar a nuestros clientes, no sólo productos de calidad y muy competitivos, sino diseño como valor añadido de todos nuestros artículos.

En cuanto al desarrollo comercial, **en Archivo 2000, hemos ido evolucionando con el mercado** pasando de vender en un principio casi en exclusiva al sector tradicional de las papelerías, a estar en este momento presentes entre los principales: Suministradores de oficina, Cataloguistas, Venta por correo, Almacenistas, Centrales de compras, Suministradores de Productos Informáticos, Grandes Almacenes... **Después del último sondeo de mercado realizado en 2007, hemos observado que tanto estos sectores como el del Mueble, actualmente demandan de un proveedor especializado en complementos de oficina de alta calidad y diseño**; es en esta idea en la que en este momento nos centramos en gran medida, básicamente **tratando de ofrecer al sector del Mueble un amplio catálogo de productos (complementarios a su actividad principal) de alta calidad e innovadores diseños**. Esto lógicamente nos supone **nuevas inversiones en tecnología y equipamiento**, además de incrementar **sustancialmente nuestra presencia anual en ferias y eventos, como por ejemplo la Feria Internacional de Equipamientos de Oficinas y Colectividades "OFITEC"**.

Por último, una de nuestras continuas preocupaciones es **seguir consolidando nuestro posicionamiento en el mercado interior e incrementar progresivamente nuestra presencia en mercados internacionales**. En el año 2007 hemos iniciado una política muy ambiciosa en este sentido, empezando por Portugal, donde ya disponemos de un distribuidor.

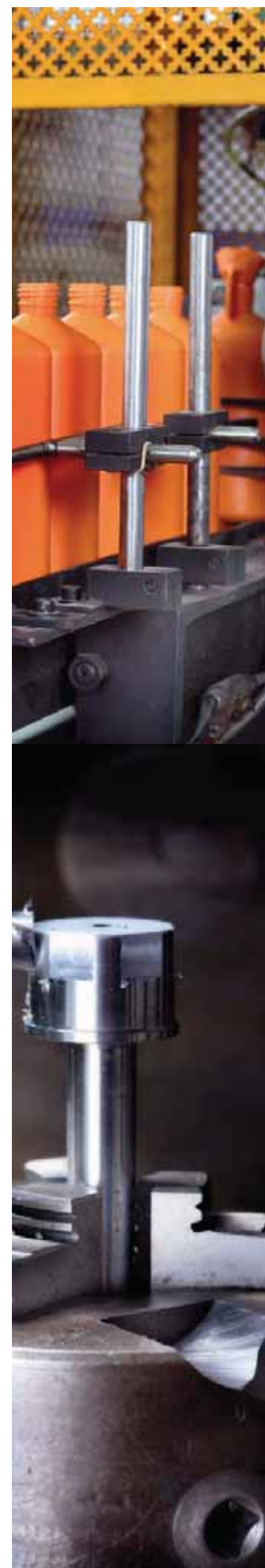

Archivo y Clasificación

familia 01

Archivos Modulares

familia 02

Mobiliario de Clasificación

familia 03

Señalización

familia 04

Archicubo

familia 05

Expositores

familia 06

Bandejas

familia 07

Cajetines de archivo

familia 08

Papeleras, Paragüeros, Ceniceros

familia 09

Lámparas

familia 10

Soportes Articulado

familia 11

Bandejas y Cajas portaeuros

familia 12

Complementos de Oficina

familia 13

Bodegones, Montaje Archivomega, Montaje Archiplay,
Personalización, Tabla de Colores

anexos

Archivadores ARDOS	15
Archivadores BUCCA	27
Archivadores de Palanca ARCHIRRADO	37
Cajetín de Archivo Suspendido ARCHIBOX	39
ARCHIVOFOLDER	41
Carpetas ARCHIVOVISIÓN	43
Carpetas de Anillas con visor	45
Lomeras Tabuladas	49

Módulos de Cajones ARCHIVOTEC Serie 4000	55
Módulos de Cajones ARCHIVOTEC Serie 6000	57
ARCHIVODOC Trío Estándar	64
ARCHIVODOC Trío Jumbo	65
ARCHIVODOC Dúo Estándar	66
ARCHIVODOC Dúo Jumbo	67
ARCHIVORAC	69

Sistema Modular de Archivo ARCHIVOPOST Dúo	74
Sistema Modular de Archivo ARCHIVOPOST Trío	75
Sistema Modular de Archivo ARCHIVOPOST Quadro	76
Sistema Modular de Archivo ARCHIVOMEGA	77
Mesas Reuniones y Oficina	81

Carteles Se Vende - Se Alquila	88
Señalización	89

Organizadores Modulares **ARCHICUBO**

95

Expositores

familia 06

Expositores de Sobremesa **ARCHIPLAY**

103

Expositores Murales **ARCHIPLAY**

107

Expositores Multiusos de Sobremesa

113

Expositores Multiusos Murales

119

Expositores Metálicos

123

Bandejas

familia 07

Bandejas Apilables

129

Bandejas de Rejilla con Patillas

137

Bandejas Dobles y Triples

139

Soporte Giratorio **TURBORACK**

141

Cajetines de archivo

familia 08

Cajetines de Archivo **BOXER**

145

Papeleras, Paragüeros, Ceniceros

familia 09

Papeleras Compactas

151

Papeleras de Rejilla

155

Papeleras Ecológicas

157

Papeleras de Gran Capacidad

161

Paragüeros - Ceniceros

165

Ceniceros de Sobremesa

169

Lámparas

familia 10

Lámparas Halógenas y recambios	174
Lámparas Fluorescentes y recambios	178
Lámparas Incandescentes y recambios	181

Soportes Articulados

familia 11

Soporte Pantalla Plana TFT	185
Soportes Teléfono	187
Soporte Giratorio TURBORACK	189
Reposapiés Ergonómicos	191

Bandejas y Cajas portaeuros

familia 12

Bandejas Portaeuros	195
Cajas Metálicas para Euros	197

Complementos de Oficina

familia 13

Portaclips y Portacalendarios	201
Portalápices	207
Organizadores	213
Portanotas	219
Tubos Portaplanos	225
Identificadores y Regla milimetrada	227
Hucha de Cristal	229
Complementos Guzzini	231
Complementos de Rejilla	233

anexos

Bodegones	239
Montaje ARCHIVOMEGA	253
Montaje ARCHIPLAY	257
Personalización	261
Tabla de Colores	265

archivo y clasificación

01

ArDOS

Bucca

Archirrado

ArchiBox

Archivofolder

Archivovisión

Archivo2000

archivo

Superándonos para innovar. Superándonos para usted.

Ardos

Línea de archivadores sólidos, ligeros y funcionales.

Fabricados con lomo de acero pintado y tapas de cartón reforzadas con cantonera de plástico inyectado.

Color de las tapas: azul, negro y gris.

Tarjetero en el lomo con etiqueta intercambiable y ollado.

Se fabrican en tamaños Din A-4, Din A-5, Din A-3 y Ref. USA, con distintos sistemas de perforación. Incluso para papel de ordenador.

Su exclusivo mecanismo con sistema de cierre de 3 posiciones permite fotocopiar o consultar la documentación sin necesidad de extraerla.

Apertura con simple presión de la palanca hacia abajo.

Ideales para catálogos, tarifas, manuales o bien para archivar grandes volúmenes de documentación.





Ref. 304: Ardos paso 80. 2 anillas partidas. Lomo de 60 mm. Medida tapas: 240 x 315 mm.



304 GS
275 x 60 x 315



304 AZ
275 x 60 x 315



304 NE
275 x 60 x 315



304 BL-NE
275 x 60 x 315



304 VE-NE
275 x 60 x 315



304 AM-NE
275 x 60 x 315



304 RJ-NE
275 x 60 x 315

3 Posiciones del sistema de cierre del mecanismo 304

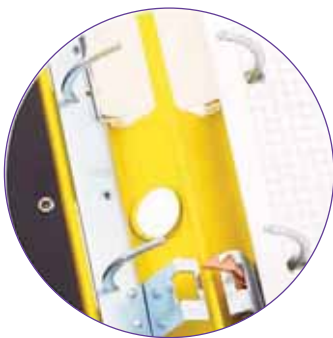

abierto

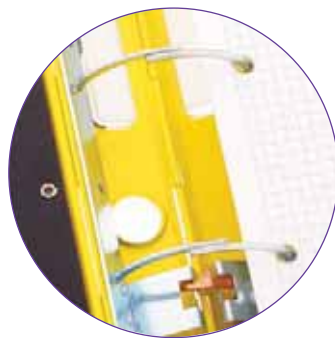

semiabierto

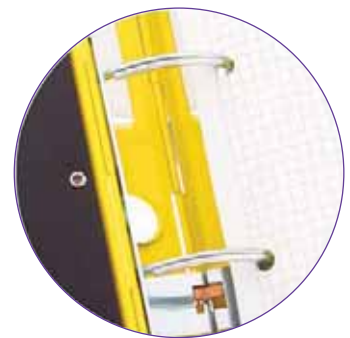

cerrado



Ref. **384AP**: Ardos paso 80 x 80 x 80. 4 anillas partidas. Lomo de 60 mm. Medida tapas: 240 x 315 mm.



384AP GS
275 x 60 x 315



384AP AZ
275 x 60 x 315



384AP NE
275 x 60 x 315



384AP BL-NE
275 x 60 x 315



384AP VE-NE
275 x 60 x 315



384AP AM-NE
275 x 60 x 315



384AP RJ-NE
275 x 60 x 315

3 Posiciones del sistema de cierre del mecanismo 384AP

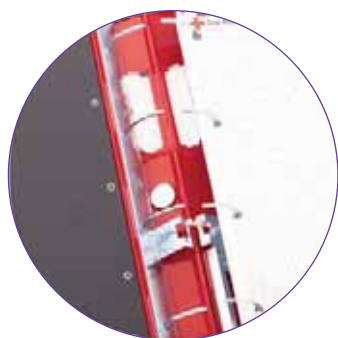

abierto

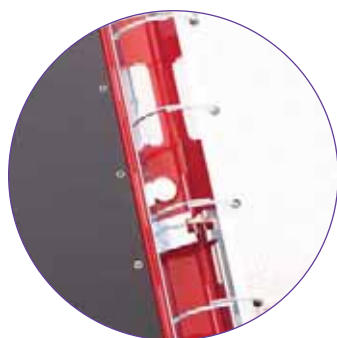

semiabierto

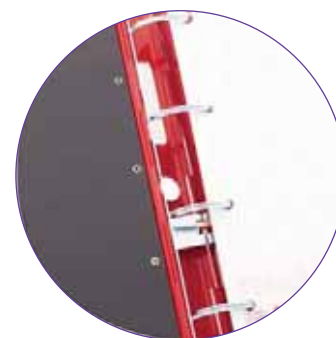

cerrado



Ref. **384AR**: Ardos paso 80 x 80 x 80. 4 anillas redondas. Lomo de 60 mm. Medida tapas: 240 x 315 mm.



384AR GS
275 x 60 x 315



384AR AZ
275 x 60 x 315



384AR NE
275 x 60 x 315



384AR BL-NE
275 x 60 x 315



384AR VE-NE
275 x 60 x 315



384AR AM-NE
275 x 60 x 315



384AR RJ-NE
275 x 60 x 315

3 Posiciones del sistema de cierre del mecanismo 384AR

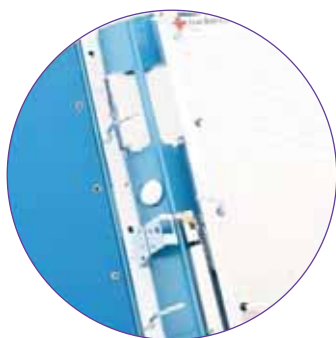

abierto

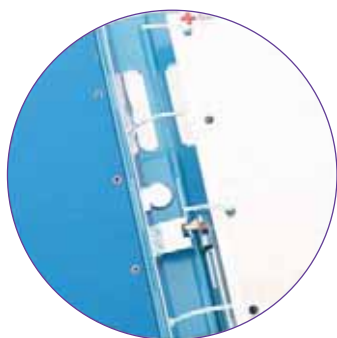

semiabierto

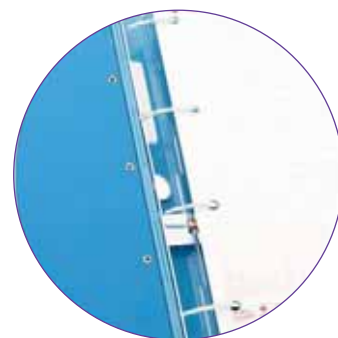

cerrado



Ref. 374: Ardos paso 21 x 70 x 21 (Sueco). 4 anillas redondas. Lomo de 60 mm. Medida tapas: 240 x 315 mm.



374 GS
275 x 60 x 315



374 AZ
275 x 60 x 315



374 NE
275 x 60 x 315



374 BL-NE
275 x 60 x 315



374 VE-NE
275 x 60 x 315



374 AM-NE
275 x 60 x 315



374 RJ-NE
275 x 60 x 315

3 Posiciones del sistema de cierre del mecanismo 374

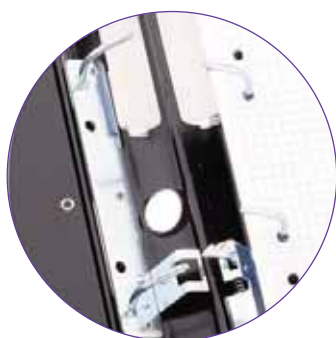

abierto



semiabierto



cerrado



Ref. 324: Ardos paso 20 x 80 x 20 (Europeo). 4 anillas redondas. Lomo de 60 mm. Medida tapas: 240 x 315 mm.



324 GS
275 x 60 x 315



324 AZ
275 x 60 x 315



324 NE
275 x 60 x 315



324 BL-NE
275 x 60 x 315



324 VE-NE
275 x 60 x 315



324 AM-NE
275 x 60 x 315



324 RJ-NE
275 x 60 x 315

3 Posiciones del sistema de cierre del mecanismo 324



abierto



semiabierto

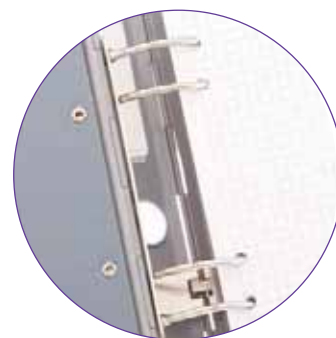

cerrado



Ref. 325: Ardos paso 20 x 80 x 20 (Europeo). 4 anillas redondas. Lomo de 60 mm. Medida tapas de 160 x 230 mm.



325 GS
200 x 60 x 230



325 AZ
200 x 60 x 230



325 NE
200 x 60 x 230



325 BL-NE
200 x 60 x 230



325 VE-NE
200 x 60 x 230



325 AM-NE
200 x 60 x 230



325 RJ-NE
200 x 60 x 230

3 Posiciones del sistema de cierre del mecanismo 325

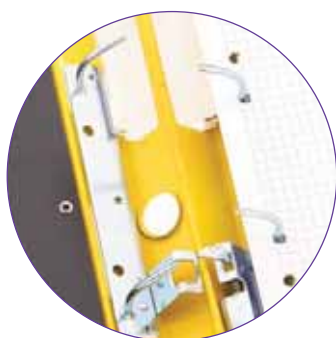

abierto

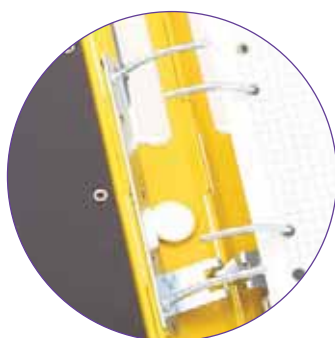

semiabierto

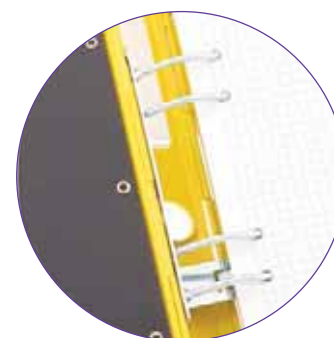

cerrado



Ref. 314: Ardos paso Data (papel ordenador). 8 anillas redondas. Lomo de 60 mm. Medida tapas: 240 x 315 mm.



314 GS
275 x 60 x 315



314 AZ
275 x 60 x 315



314 NE
275 x 60 x 315



314 BL-NE
275 x 60 x 315



314 VE-NE
275 x 60 x 315



314 AM-NE
275 x 60 x 315



314 RJ-NE
275 x 60 x 315

3 Posiciones del sistema de cierre del mecanismo 314



abierto

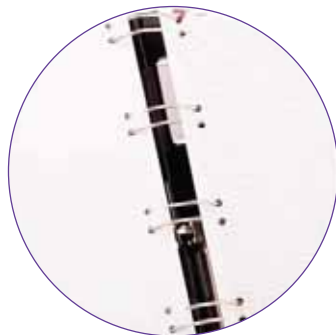

semiabierto

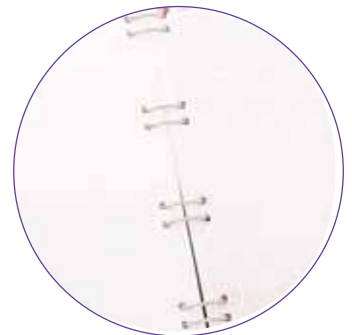

cerrado



Ref. 364L: Ardos paso Data (papel ordenador). 8 anillas redondas. Lomo de 60 mm. Medida tapas: 465 x 315 mm.



364L GS
490 x 60 x 315



364L AZ
490 x 60 x 315



364L NE
490 x 60 x 315



364L BL-NE
490 x 60 x 315



364L VE-NE
490 x 60 x 315



364L AM-NE
490 x 60 x 315



364L RJ-NE
490 x 60 x 315

3 Posiciones del sistema de cierre del mecanismo 364L

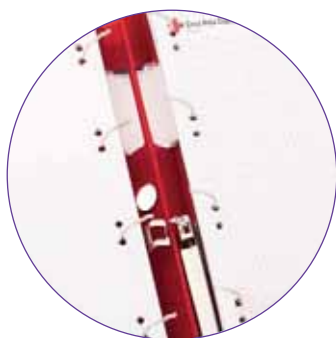

abierto

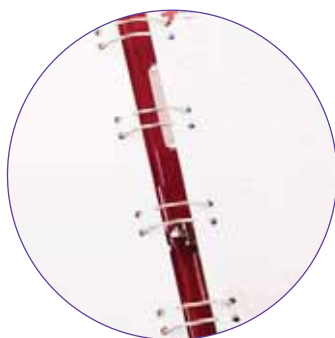

semiabierto



cerrado



Ref. **364M**: Ardos paso Data (papel ordenador), **8 anillas redondas**, Lomo de 60 mm. Medida tapas: 385 x 315 mm.



364M GS
420 x 60 x 315



364M AZ
420 x 60 x 315



364M NE
420 x 60 x 315



364M BL-NE
420 x 60 x 315



364M VE-NE
420 x 60 x 315



364M AM-NE
420 x 60 x 315



364M RJ-NE
420 x 60 x 315

3 Posiciones del sistema de cierre del mecanismo 364M

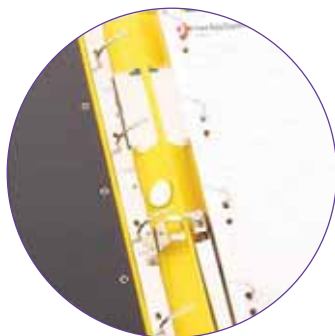

abierto

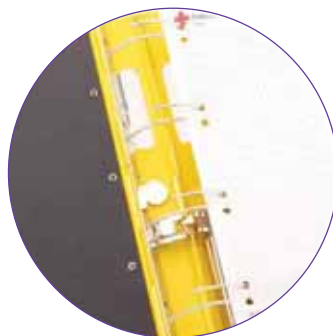

semiabierto

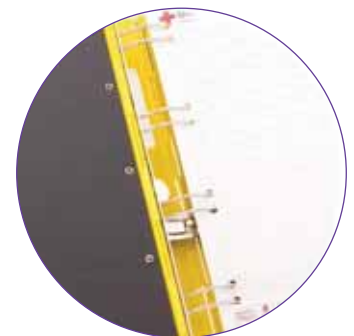

cerrado



Ref. 384AP-2L: Maleta Ardos paso 80 x 80 x 80. 4 anillas partidas por lomo. Lomo de 120 mm. Archivador con lomo doble y asa. Ideal para muestrarios de producto y catálogos de fabricantes. Medida tapas de plástico: 230 x 315 mm



384AP-2L GS
265 x 120 x 315



384AP-2L AZ
265 x 120 x 315



384AP-2L NE
265 x 120 x 315



384AP-2L BL-NE
265 x 120 x 315



384AP-2L VE-NE
265 x 120 x 315



384AP-2L AM-NE
265 x 120 x 315



384AP-2L RJ-NE
265 x 120 x 315

3 Posiciones del sistema de cierre del mecanismo 384AP-2L

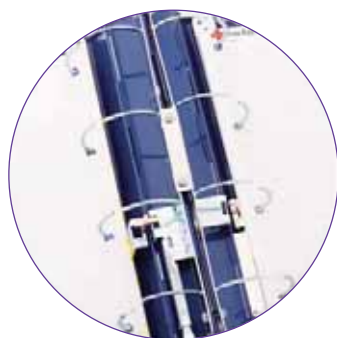

abierto

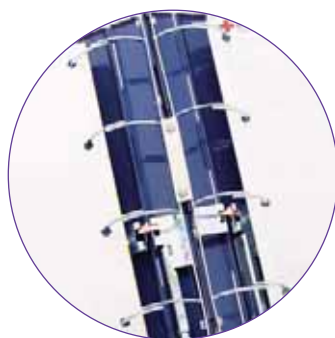

semiabierto

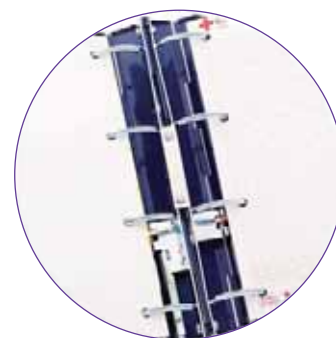

cerrado



Ref. **464MF**: Ardos paso 108 x 108 (Americano). **3 anillas partidas**. Lomo de 60 mm. Medida tapas: 230 x 290 mm



464MF GS
265 x 60 x 290



464MF AZ
265 x 60 x 290



464MF NE
265 x 60 x 290



464MF BL-NE
265 x 60 x 290



464MF VE-NE
265 x 60 x 290



464MF AM-NE
265 x 60 x 290



464MF RJ-NE
265 x 60 x 290

3 Posiciones del sistema de cierre del mecanismo 464MF

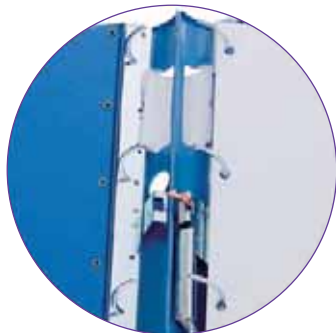

abierto



semiabierto



cerrado

Bucca

Con la misma capacidad que un archivador tradicional ocupa un 33% menos en su estantería.

Fabricado con lomo de polipropileno y tapas de cartón, reforzadas con cantonera de plástico inyectado.

Tarjetero con tarjeta intercambiable en el lomo y ollado.

Formato Din A-4.

Su exclusivo mecanismo con 3 posiciones permite una cómoda lectura, escritura e incluso fotocopiar el documento sin sacarlo del archivador.

Apertura con simple presión de la palanquita hacia abajo.



Bucca



Ref. 102: Bucca paso 80 (2 anillas). Lomo de 60 mm.



102 GS
265 x 60 x 315



102 AZ
265 x 60 x 315



102 NE
265 x 60 x 315



102 VE
265 x 60 x 315



102 RJ
265 x 60 x 315



102 NA
265 x 60 x 315



102 MR
265 x 60 x 315

3 Posiciones del sistema de cierre del mecanismo 102

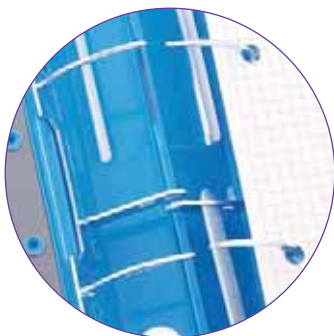

abierto

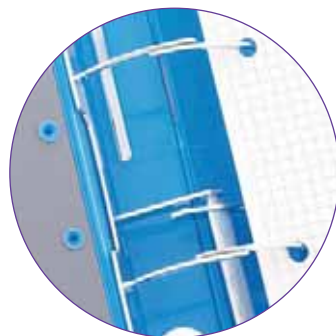

semiabierto

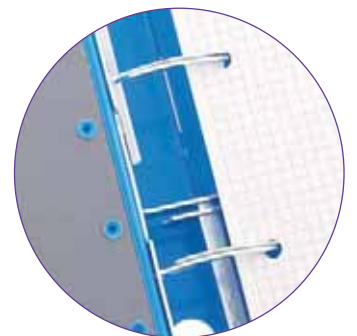

cerrado



Ref. 102CA: Bucca paso 80 (2 anillas). Lomo de 60 mm. Archivador + caja.



102CA GS
265 x 60 x 325



102CA AZ
265 x 60 x 325



102CA NE
265 x 60 x 325



102CA VE
265 x 60 x 325



102CA RJ
265 x 60 x 325



102CA NA
265 x 60 x 325



102CA MR
265 x 60 x 325

3 Posiciones del sistema de cierre del mecanismo 102

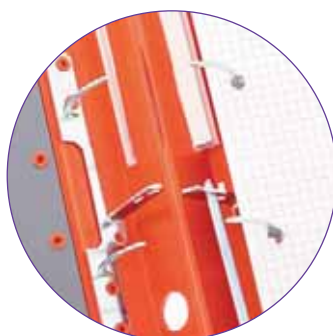

abierto

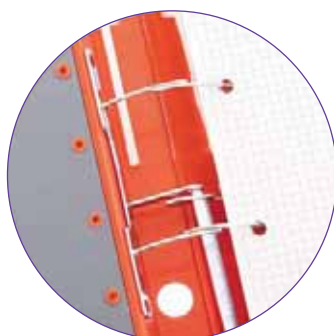

semiabierto

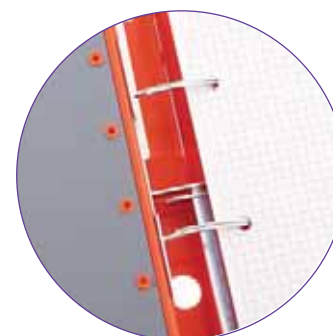

cerrado

Bucca



Ref. 103TP: Bucca paso 80 (2 anillas). Lomo de 60 mm. Tapa de plástico inyectado.



103TP GS
265 x 60 x 315



103TP AZ
265 x 60 x 315



103TP NE
265 x 60 x 315



103TP VE
265 x 60 x 315



103TP RJ
265 x 60 x 315



103TP NA
265 x 60 x 315



103TP MR
265 x 60 x 315

3 Posiciones del sistema de cierre del mecanismo 103TP



abierto

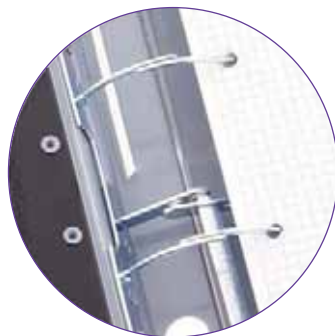

semiabierto

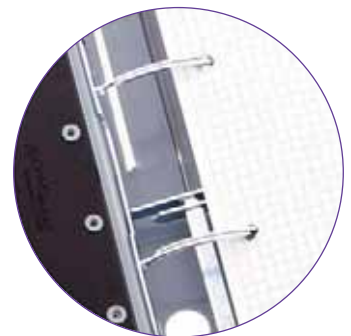

cerrado



Ref. 182: Bucca paso 80 x 80 x 80 (4 anillas). Lomo de 60 mm.



182 GS
265 x 60 x 315



182 AZ
265 x 60 x 315



182 NE
265 x 60 x 315



182 VE
265 x 60 x 315



182 RJ
265 x 60 x 315



182 NA
265 x 60 x 315



182 MR
265 x 60 x 315

3 Posiciones del sistema de cierre del mecanismo 182



abierto

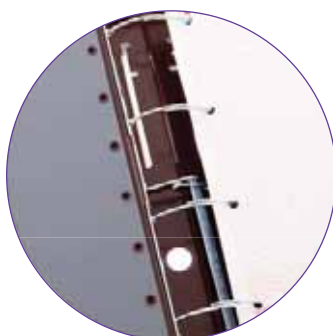

semiabierto

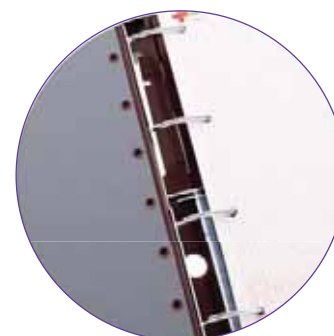

cerrado

Bucca



Ref. 182CA: Bucca paso 80 x 80 x 80 (4 anillas). Lomo de 60 mm. Archivador + caja.



182CA GS
265 x 60 x 325



182CA AZ
265 x 60 x 325



182CA NE
265 x 60 x 325



182CA VE
265 x 60 x 325



182CA RJ
265 x 60 x 325



182CA NA
265 x 60 x 325



182CA MR
265 x 60 x 325

3 Posiciones del sistema de cierre del mecanismo 182

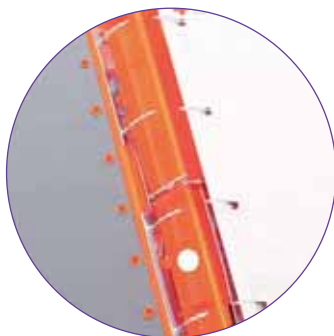

abierto

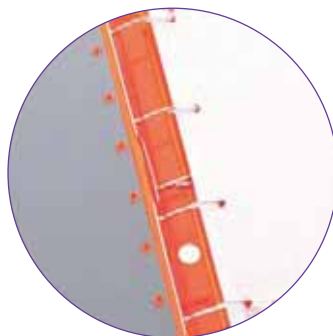

semiabierto

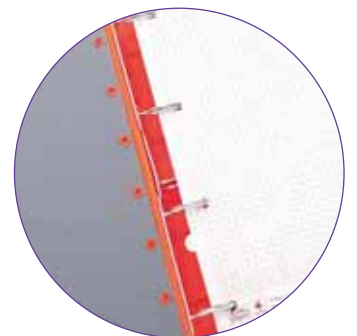

cerrado



Ref. 183TP: Bucca paso 80 x 80 x 80 (4 anillas). Lomo de 60 mm. Tapa de plástico inyectado.



183TP GS
265 x 60 x 315



183TP AZ
265 x 60 x 315



183TP NE
265 x 60 x 315



183TP VE
265 x 60 x 315



183TP RJ
265 x 60 x 315



183TP NA
265 x 60 x 315



183TP MR
265 x 60 x 315

3 Posiciones del sistema de cierre del mecanismo 183TP

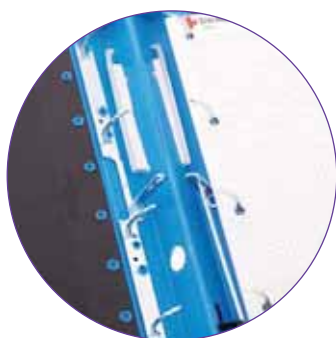

abierto

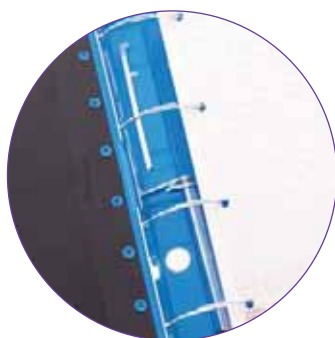

semiabierto

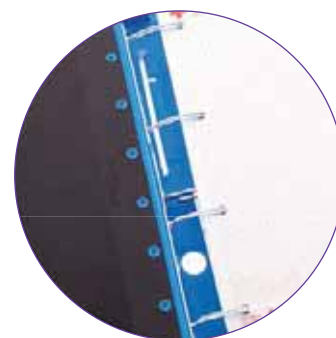

cerrado

Bucca



Ref. 202: Bucca paso 80 x 80 x 80 (4 anillas). Lomo de 40 mm.



202 GS
265 x 40 x 315



202 AZ
265 x 40 x 315



202 NE
265 x 40 x 315



202 VE
265 x 40 x 315



202 RJ
265 x 40 x 315



202 NA
265 x 40 x 315



202 MR
265 x 40 x 315

3 Posiciones del sistema de cierre del mecanismo 202



abierto

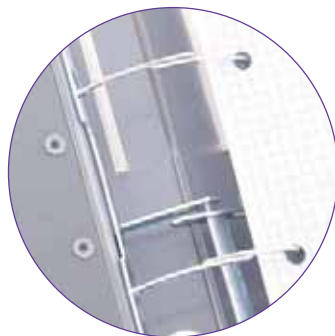

semiabierto

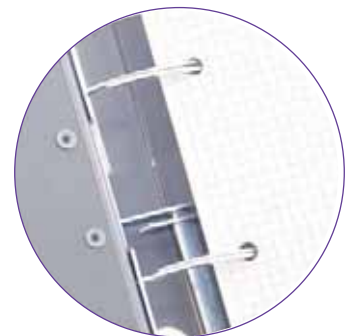

cerrado

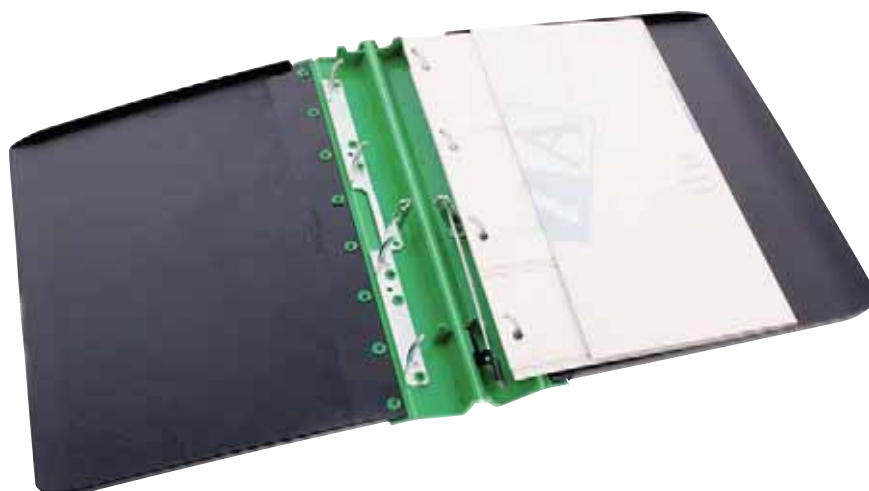

Ref. 203TP: Bucca paso 80 x 80 x 80 (4 anillas). Lomo de 40 mm. Tapa de plástico inyectado.



203TP GS
265 x 40 x 315



203TP AZ
265 x 40 x 315



203TP NE
265 x 40 x 315



203TP VE
265 x 40 x 315



203TP RJ
265 x 40 x 315



203TP NA
265 x 40 x 315



203TP MR
265 x 40 x 315

3 Posiciones del sistema de cierre del mecanismo 203TP

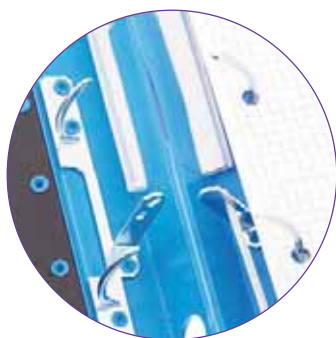

abierto

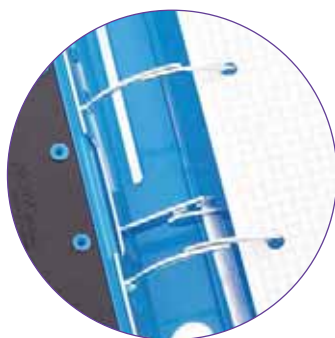

semiabierto

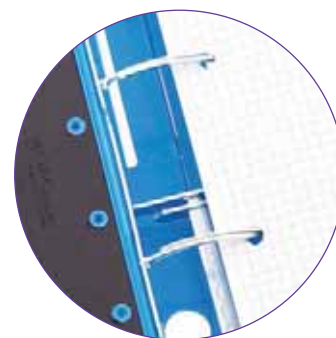

cerrado

Bucca



Ref. 205: Caja Bucca. Sus anclajes de unión permiten unir varias cajas Bucca formando una práctica estantería.



205 NE
265 x 60 x 325



205 MF
265 x 60 x 325



Anclajes



Archirrado

Archivador de palanca sistema rado para formatos Din A-4.

Inyectado en polipropileno copolímero irrompible.

Tarjetero en el lomo con etiqueta intercambiable y ollado.

Mecanismo de palanca paso 80 mm (2 anillas) con compresor.

Mecanismo cambiabile que **permite extraer todos los documentos de una sola vez** y archivarlos fácilmente en cajas de archivo definitivo.





Ref. 210: Archirrado. Colores opacos.

Ref. 210 TL: Archirrado. Colores traslúcidos.

Ref. 211: Mecanismo de palanca con compresor para referencias 210 y 210 TL.



210 AZ
290 x 70 x 315



210 VE
290 x 70 x 315



210 RJ
290 x 70 x 315



210 NA
290 x 70 x 315



210 AZ TL
290 x 70 x 315



210 NA TL
290 x 70 x 315



210 VE TL
290 x 70 x 315



210 ML TL
290 x 70 x 315



210FC TL
290 x 70 x 315



210 RJ TL
290 x 70 x 315



211 NI
90 x 55 x 70

ArchiBox

Cajetín de archivo suspendido en plástico muy resistente para carpetas colgantes formato DIN A-4 visión superior.

Inyectado en poliestireno alto impacto de gran resistencia.

Su diseño con asas laterales permite el archivo y transporte de aproximadamente 20 carpetas colgantes.





Ref. 2006: Archibox. Incluye 5 carpetas colgantes de colores con visores y etiquetas.



2006 GS
365 x 170 x 260



2006 AZ
365 x 170 x 260



2006 NE
365 x 170 x 260



2006 RJ
365 x 170 x 260



Ref. 2007: Archibox. Sin carpetas.



2007 GS
365 x 170 x 260



2007 AZ
365 x 170 x 260



2007 NE
365 x 170 x 260



2007 RJ
365 x 170 x 260

Archivofolder

Innovador sistema de clasificación para formatos Din A-4.

Fácilmente ampliable.

Dos versiones: de sobremesa y pared.

Ideal para hoteles, restaurantes, recepciones, ferias, teleoperadoras, etc.





Ref. 6920: Clasificador de sobremesa modular para 10 fundas Din A-4. Inyectado en ABS antideslizante y con gran estabilidad gracias a una sólida base con peso integrado. Incluye 2 organizadores para pequeño material de oficina. Posibilidad de ampliación por ambos lados. Incluye 10 fundas de polipropileno Din A-4 y 10 tarjeteros con etiquetas de color.

Ref. 6921: Módulo de ampliación para el modelo de sobremesa. Permite ampliarlo de 10 en 10. Se suministra con 10 fundas de polipropileno formato Din A-4 y 10 tarjeteros con etiquetas de color.

Ref. 6922: Clasificador mural diseñado para fijar a la pared. Posibilidad de ampliación por ambos lados. Incluye 10 fundas de polipropileno Din A-4 y 10 tarjeteros con etiquetas de color. **Se suministra con tornillos y tacos.**



6920 GS
195 x 300 x 330



6921 GS
195 x 100 x 330



6922 GS
100 x 336



Ref. 6923: 10 fundas de polipropileno con marco para documentos Din A-4. Antirreflectantes. Aptas para escáner. Apertura superior. Ofrecen una total protección del documento.

Ref. 6924: 10 tarjeteros identificadores con etiqueta de color. Plástico flexible. Largo de escritura: 50 mm.



6923 AZ
315 x 230



6924 TP
50 x 25

Archivovisión

Carpeta forrada en plástico blanco, con mecanismo exclusivo inyectado en polipropileno de **3 posiciones: abierto, semiabierto y cerrado.**

Apertura por simple presión de la palanquita hacia abajo.

Su segunda posición **permite fotocopiar o consultar cualquier documento sin necesidad de extraerlo.** Apertura total de 180°.

Válido para formatos Din A-4.

Bolsa transparente en portada y lomo, para su total personalización mediante una carátula impresa.

Ideal para manuales que necesiten mucha documentación ya que su lomo de plástico interior permite mantener la información siempre en perfecto estado.





Archivovisión paso 21 x 70 x 21 (Sueco).

Ref. 821: Lomo de 60 mm.

Ref. 831: Lomo de 40 mm.



821 BL
265 x 60 x 315



831 BL
265 x 40 x 315



Archivovisión paso 80 x 80 x 80 (4 anillas).

Ref. 894: Lomo de 60 mm.

Ref. 895: Lomo de 40 mm.



894 BL
265 x 60 x 315



895 BL
265 x 40 x 315

Archivo2000

Carpetas de Anillas con Visor

Carpetas de anillas con visor **inyectadas en polipropileno copolímero irrompible.**

Tarjetero en el lomo con etiqueta intercambiable.

Formato Din A-4.





Ref. 802: Carpeta de anillas con visor. Paso 80 (2 anillas). Lomo de 40 mm.



802 AZ
260 x 40 x 325



802 NE
260 x 40 x 325



802 VE
260 x 40 x 325



802 RJ
260 x 40 x 325



802 MR
260 x 40 x 325



Ref. 815: Carpeta de anillas con visor. Paso multifin (15 anillas). Lomo de 40 mm.



815 AZ
260 x 40 x 325



815 NE
260 x 40 x 325



815 VE
260 x 40 x 325



815 RJ
260 x 40 x 325



815 MR
260 x 40 x 325



Ref. 804: Carpeta de anillas con visor. Paso 80 x 80 x 80 (4 anillas). Lomo de 40 mm. Mini-clip en la tapa posterior.



804 AZ
260 x 40 x 325



804 NE
260 x 40 x 325



804 VE
260 x 40 x 325



804 RJ
260 x 40 x 325



804 MR
260 x 40 x 325



Ref. 884: Carpeta de anillas con visor. Paso 80 x 80 x 80 (4 anillas). Lomo de 40 mm.



884 AZ
260 x 40 x 325



884 NE
260 x 40 x 325



884 VE
260 x 40 x 325



884 RJ
260 x 40 x 325



884 MR
260 x 40 x 325

Archivo2000

Lomeras Tabuladas

Una perfecta solución para archivar todos los modelos de papel de ordenador con un coste muy bajo y una larga duración.

Ideal para la presentación de informes periódicos, estadísticas, balances, inventarios...





Ref. 7100: Lomeras tabuladas. Sin tapa delantera y posterior. Lomo de plástico de 25 mm.



7100 GS
25 x 310



7100 AZ
25 x 310



7100 NE
25 x 310



7100 RJ
25 x 310



Ref. 713 A/4: Lomeras tabuladas. Tapa delantera de plástico flexible y posterior de cartón. Lomo de plástico de 25 mm.
Medida tapas: 240 x 310 mm.



713A/4 GS
8 1/2" X 12"



713A/4 AZ
8 1/2" X 12"



713A/4 NE
8 1/2" X 12"



713A/4 RJ
8 1/2" X 12"



Lomeras tabuladas. Lómo de plástico de 25 mm. Tapa delantera de plástico flexible y posterior de cartón.

Ref. 713L: Medida tapas: 452 x 310 mm.

Ref. 713M: Medida tapas: 383 x 310 mm.

Ref. 713R: Medida tapas: 352 x 310 mm.



713L GS
17" x 12"



713L AZ
17" x 12"



713L NE
17" x 12"



713L RJ
17" x 12"



713M GS
15" x 12"



713M AZ
15" x 12"



713M NE
15" x 12"



713M RJ
15" x 12"



713R GS
13" x 12"



713R AZ
13" x 12"



713R NE
13" x 12"



713R RJ
13" x 12"

archivos modulares

02

ArchivoTec

ArchivoDoc

ArchivoRac

archivo

Superándonos para innovar. Superándonos para usted.

ArchivoTec

Serie 4000

Sistema modular, apilamiento perfecto con la simple colocación de un módulo sobre otro.

Módulos de carcasa cristal traslúcido. Cajones: traslúcidos.

5 cajones con tope de seguridad y suave deslizamiento.

Válidos para formatos Din A-4, folio y subcarpetas.

Medida interior cajones: 323 x 234 x 38 mm (fondo x ancho x alto).

Diseño y colores novedosos, totalmente traslúcidos.

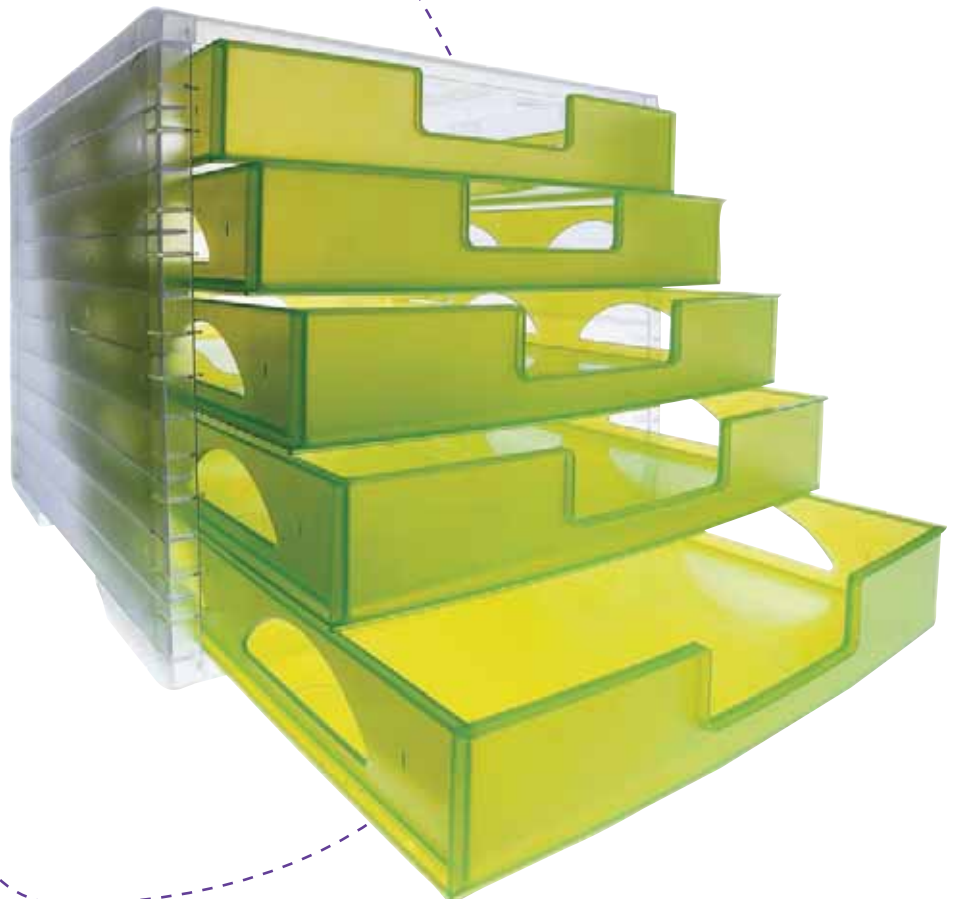



Ref. 4005 TL: Módulo de 5 cajones.



4005 CS TL
340 x 270 x 255



4005 MN TL
340 x 270 x 255



4005 KW TL
340 x 270 x 255



4005 LG TL
340 x 270 x 255



ArchivoTec

Serie 6000

Módulo de cajones apilables y con tope de seguridad para evitar que se caigan al abrirlos. Suave deslizamiento. Agujero en la base para una fácil extracción de los documentos.

Medida interior de los cajones: **Cajón pequeño: 325 x 270 x 24 mm** (fondo x ancho x alto). **Cajón mediano: 325 x 270 x 53 mm** (fondo x ancho x alto). Es adecuada para cualquier formato: Din A-4, folio e incluso medida superior. Acepta documentos de hasta 27 x 32 cm.

Incluye bandeja organizadora en la parte superior para tener siempre a mano los accesorios de oficina: clips, reglas, lápices, tijeras...

Su diseño ergonómico y funcional facilita un apilamiento muy estable con la simple colocación de un módulo sobre otro.

La incorporación de ruedas permite formar carritos de oficina sin necesidad de plataforma adicional.





Módulo de 3 cajones medianos (325 x 270 x 53 mm). Carcasa gris en todos los modelos.

Ref. 6003M: Colores opacos.

Ref. 6003M MT: Colores metalizados.

Ref. 6003M TL: Colores traslúcidos.



6003M GS
370 x 305 x 215



6003M AZ
370 x 305 x 215



6003M GF
370 x 305 x 215



6003M BU
370 x 305 x 215



6003M AZ MT
370 x 305 x 215



6003M VE MT
370 x 305 x 215



6003M BU MT
370 x 305 x 215



6003M PT MT
370 x 305 x 215



6003M AZ TL
370 x 305 x 215



6003M NA TL
370 x 305 x 215



6003M VE TL
370 x 305 x 215



6003M ML TL
370 x 305 x 215



6003M FC TL
370 x 305 x 215



6003M RJ TL
370 x 305 x 215



Módulo de 6 cajones pequeños (325 x 270 x 24 mm). Carcasa gris en todos los modelos.

Ref. 6006P: Colores opacos.

Ref. 6006P MT: Colores metalizados.

Ref. 6006P TL: Colores traslúcidos.



6006P GS
370 x 305 x 215



6006P AZ
370 x 305 x 215



6006P GF
370 x 305 x 215



6006P BU
370 x 305 x 215



6006P AZ MT
370 x 305 x 215



6006P VE MT
370 x 305 x 215



6006P BU MT
370 x 305 x 215



6006P PT MT
370 x 305 x 215



6006P AZ TL
370 x 305 x 215



6006P NA TL
370 x 305 x 215



6006P VE TL
370 x 305 x 215



6006P ML TL
370 x 305 x 215



6006P FC TL
370 x 305 x 215



6006P RJ TL
370 x 305 x 215



Módulo de 5 cajones, 4 pequeños (325 x 270 x 24 mm) y 1 mediano (325 x 270 x 53 mm). Carcasa gris en todos los modelos.

Ref. 6014MP: Colores opacos.

Ref. 6014MP MT: Colores metalizados.

Ref. 6014MP TL: Colores traslúcidos.



6014MP GS
370 x 305 x 215



6014MP AZ
370 x 305 x 215



6014MP GF
370 x 305 x 215



6014MP BU
370 x 305 x 215



6014MP AZ MT
370 x 305 x 215



6014MP VE MT
370 x 305 x 215



6014MP BU MT
370 x 305 x 215



6014MP PT MT
370 x 305 x 215



6014MP AZ TL
370 x 305 x 215



6014MP NA TL
370 x 305 x 215



6014MP VE TL
370 x 305 x 215



6014MP ML TL
370 x 305 x 215



6014MP FC TL
370 x 305 x 215



6014MP RJ TL
370 x 305 x 215



Módulo de 4 cajones, 2 pequeños (325 x 270 x 24 mm) y 2 medianos (325 x 270 x 53 mm). Carcasa gris en todos los modelos.

Ref. 6022MP: Colores opacos.

Ref. 6022MP MT: Colores metalizados.

Ref. 6022MP TL: Colores traslúcidos.



6022MP GS
370 x 305 x 215



6022MP AZ
370 x 305 x 215



6022MP GF
370 x 305 x 215



6022MP BU
370 x 305 x 215



6022MP AZ MT
370 x 305 x 215



6022MP VE MT
370 x 305 x 215



6022MP BU MT
370 x 305 x 215



6022MP PT MT
370 x 305 x 215



6022MP AZ TL
370 x 305 x 215



6022MP NA TL
370 x 305 x 215



6022MP VE TL
370 x 305 x 215



6022MP ML TL
370 x 305 x 215



6022MP FC TL
370 x 305 x 215



6022MP RJ TL
370 x 305 x 215



Ref. 6004. Conjunto de 4 ruedas para módulos ArchivoTec Serie 6000.
Permiten formar carritos de oficina móviles.



6004 NE
45 x 55 x 50



ArchivoDoc

Ideal para separar y clasificar correo por departamentos, destinos...

Gran capacidad en poco espacio. Gran calidad y alta resistencia.

Su estructura modular permite tener diferentes alturas, así como la posibilidad de ampliarlo en vertical mediante el uso de complementos adicionales.

Fácil acceso a los documentos gracias a la hendidura frontal de cada hueco.

Lugares de uso: dentro de armarios, sobre la mesa, en la oficina.

Válido para formatos de papel Din A-4, Din A-3 y sobres hasta formato C-4.

Incluyen tarjeteros identificadores para cada hueco.

Color paneles: gris. Color separadores: gris o azul.





Ref. 6900: ArchivoDoc Trío Estándar 9 huecos. Dimensiones interiores por hueco: 323 x 231 x 57 mm (fondo x ancho x alto).

Ref. 6901: Ampliación para Ref. 6900 GS y 6900 AZ. Aumenta su capacidad de 3 en 3 huecos de 57 mm. de alto.

Ref. 6906: Ampliación para Ref. 6900 GS y 6900 AZ. Aumenta su capacidad de 3 en 3 huecos de 127 mm. de alto.



6900 GS
330 x 725 x 220



6900 AZ
330 x 725 x 220



6901 GS
330 x 725 x 60



6901 AZ
330 x 725 x 60



6906 GS
330 x 725 x 130



6906 AZ
330 x 725 x 130

6906 GS
+
6901 GS
+
6900 GS





Ref. **6905**: ArchivoDoc Trío Jumbo **6 huecos**. Dimensiones interiores por hueco: **323 x 231 x 127 mm** (fondo x ancho x alto). Válido por su altura para **guardar CD's**.

Ref. **6901**: Ampliación para Ref. 6905 GS y 6905 AZ. Aumenta su capacidad de 3 en 3 huecos de **57 mm. de alto**.

Ref. **6906**: Ampliación para Ref. 6905 GS y 6905 AZ. Aumenta su capacidad de 3 en 3 huecos de **127 mm. de alto**.



6905 GS
330 x 725 x 290

6905 AZ
330 x 725 x 290



6906 GS

+

6901 GS

+

6905 GS



6901 GS
330 x 725 x 60



6901 AZ
330 x 725 x 60



6906 GS
330 x 725 x 130



6906 AZ
330 x 725 x 130



Ref. 6910: ArchivoDoc Dúo Estándar **4 huecos**. Dimensiones interiores por hueco: **323 x 231 x 57 mm** (fondo x ancho x alto).

Ref. 6911: Ampliación para Ref. 6910 GS y 6910 AZ. Aumenta su capacidad de 2 en 2 huecos de **57 mm. de alto**.

Ref. 6916: Ampliación para Ref. 6910 GS y 6910 AZ. Aumenta su capacidad de 2 en 2 huecos de **127 mm. de alto**.



6910 GS
330 x 485 x 155



6910 AZ
330 x 485 x 155



6911 GS
330 x 485 x 60



6911 AZ
330 x 485 x 60



6916 GS
330 x 485 x 130



6916 AZ
330 x 485 x 130

6916 GS

+

6911 GS

+

6910 GS





Ref. **6915**: ArchivoDoc Dúo Jumbo **4 huecos**. Dimensiones interiores por hueco: **323 x 231 x 127 mm** (fondo x ancho x alto). Válido por su altura para **guardar CD's**.

Ref. **6911**: Ampliación para Ref. 6915 GS y 6915 AZ. Aumenta su capacidad de 2 en 2 huecos de **57 mm. de alto**.

Ref. **6916**: Ampliación para Ref. 6915 GS y 6915 AZ. Aumenta su capacidad de 2 en 2 huecos de **127 mm. de alto**.



6915 GS
330 x 485 x 290



6915 AZ
330 x 485 x 290



6911 GS

+

6916 GS

+

6915 GS



6911 GS
330 x 485 x 60



6911 AZ
330 x 485 x 60



6916 GS
330 x 485 x 130



6916 AZ
330 x 485 x 130



ArchivoRac

Organizador de oficina con separadores y bandejas regulables. Ideal para colocar en estanterías o dentro de armarios.

Su pared trasera evita que los documentos se caigan. Posibilidad de incorporar carpetas colgantes mediante adaptadores de plástico incluidos. **Apilamiento perfecto con el ArchivoDoc Trío mediante pastillas de unión incluidas.**

Fácil montaje sin necesidad de ningún tipo de herramienta. Los separadores y bandejas se pueden adquirir de forma independiente.

Separadores regulables cada 30 mm. Máximo 25 separadores.

Color paneles y bandejas: gris. Color separadores: azul.





Ref. 6930: ArchivoRac: 3 bandejas + 8 separadores. Posibilidad de incorporar carpetas colgantes.

Ref. 6931: ArchivoRac: 8 separadores. Posibilidad de incorporar carpetas colgantes.

Ref. 6932: Conjunto de 3 bandejas para ArchivoRac.

Ref. 6933: Conjunto de 5 separadores para ArchivoRac.



6930 GS-AZ
305 x 720 x 250



6931 GS-AZ
305 x 720 x 250



6932 GS
305 x 235 x 15



6933 GS
250 x 3 x 250



ArchivoDoc + ArchivoRac

mobiliario de clasificación

03

ArchivoPost

Archivomega

Archivo2000

archivo

Superándonos para innovar. Superándonos para usted.

ArchivoPost

Una solución de gran formato para las necesidades de clasificación de cualquier oficina.

ArchivoPost es el primer módulo organizador diseñado para clasificar documentos de gran tamaño, lo que significa que periódicos, carpetas, revistas, pequeños paquetes y sobres de mensajería se puedan mantener en perfecto orden.

Construir un mueble teniendo en cuenta el alto y el ancho del espacio útil del que disponemos es totalmente posible con el ArchivoPost. Si en un futuro su empresa crece y tiene mayores necesidades de clasificación, lo único que tiene que hacer es añadirle tantos compartimentos como necesite.

Existe la posibilidad de construir el ArchivoPost sobre una mesa soporte de 900 ó 1200 mm de largo. Las mesas incorporan un estante inferior de gran robustez y otro estante extraíble por medio de guía telescópica.

Medidas de cada compartimento: **380 x 290 x 90 mm** (fondo x ancho x alto).

Color de los paneles: gris. Colores separadores laterales y traseros: cristal transparente.

Cada compartimento dispone de un tarjetero identificador que sirve de ayuda a la hora de mantener todo en perfecto orden.





Ref. 67220: ArchivoPost 4 compartimentos: 2 de base x 2 de altura.

Ref. 67230: ArchivoPost 6 compartimentos: 2 de base x 3 de altura.

Ref. 67240: ArchivoPost 8 compartimentos: 2 de base x 4 de altura.



67220 GS-CS
400 x 600 x 220



67230 GS-CS
400 x 600 x 325



67240 GS-CS
400 x 600 x 425



Ref. 67250: ArchivoPost 10 compartimentos: 2 de base x 5 de altura.

Ref. 67260: ArchivoPost 12 compartimentos: 2 de base x 6 de altura.

Ref. 67270: ArchivoPost 14 compartimentos: 2 de base x 7 de altura.

Ref. 67280: ArchivoPost 16 compartimentos: 2 de base x 8 de altura.



67250 GS-CS
400 x 600 x 530



67260 GS-CS
400 x 600 x 630



67270 GS-CS
400 x 600 x 735



67280 GS-CS
400 x 600 x 840

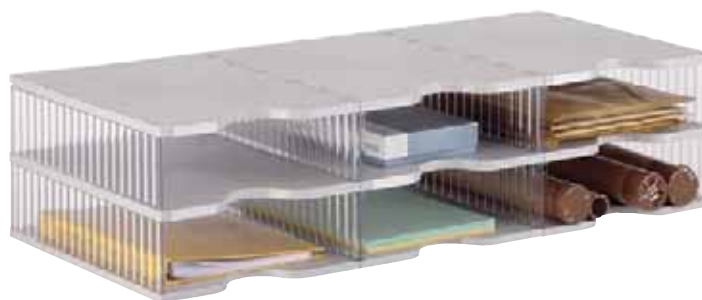

Ref. **68090**: Mesa de 900 mm con estante extraíble por medio de guía telescópica. Estante inferior de gran robustez. Ideal como mesa auxiliar en copisterías, mensajerías, estafetas de correos, bancos...

Ref. **67320**: ArchivoPost 6 compartimentos: **3 de base x 2 de altura**.

Ref. **67330**: ArchivoPost 9 compartimentos: **3 de base x 3 de altura**.

Ref. **67340**: ArchivoPost 12 compartimentos: **3 de base x 4 de altura**.



68090 GS
400 x 900 x 805



67320 GS-CS
400 x 900 x 220



67330 GS-CS
400 x 900 x 325



67340 GS-CS
400 x 900 x 425



Ref. **67350**: ArchivoPost 15 compartimentos: **3 de base x 5 de altura**.

Ref. **67360**: ArchivoPost 18 compartimentos: **3 de base x 6 de altura**.

Ref. **67370**: ArchivoPost 21 compartimentos: **3 de base x 7 de altura**.

Ref. **67380**: ArchivoPost 24 compartimentos: **3 de base x 8 de altura**.



67350 GS-CS
400 x 900 x 530



67360 GS-CS
400 x 900 x 630



67370 GS-CS
400 x 900 x 735



67380 GS-CS
400 x 900 x 840



Ref. 68120: Mesa de 1200 mm con estante extraíble por medio de guía telescópica. Estante inferior de gran robustez. Ideal como mesa auxiliar en copisterías, mensajerías, estafetas de correos, bancos...

Ref. 67420: ArchivoPost 8 compartimentos: 4 de base x 2 de altura.

Ref. 67430: ArchivoPost 12 compartimentos: 4 de base x 3 de altura.

Ref. 67440: ArchivoPost 16 compartimentos: 4 de base x 4 de altura.



68120 GS
400 x 1200 x 805



67420 GS-CS
400 x 1200 x 220



67430 GS-CS
400 x 1200 x 325



67440 GS-CS
400 x 1200 x 425



Ref. 67450: ArchivoPost 20 compartimentos: 4 de base x 5 de altura.

Ref. 67460: ArchivoPost 24 compartimentos: 4 de base x 6 de altura.

Ref. 67470: ArchivoPost 28 compartimentos: 4 de base x 7 de altura.

Ref. 67480: ArchivoPost 32 compartimentos: 4 de base x 8 de altura.



67450 GS-CS
400 x 1200 x 530



67460 GS-CS
400 x 1200 x 630



67470 GS-CS
400 x 1200 x 735



67480 GS-CS
400 x 1200 x 840

Archivomega

Sistema modular de archivo y clasificación.

Fabricado en poliestireno alto impacto de gran calidad y resistencia, capaz de soportar hasta 500 kg de peso. Posibilidad de combinación y ampliación ilimitadas.

Disponibles en 2 opciones: partiendo desde el suelo sobre un zócalo, o sobre mesa soporte de 900 ó 1200 mm de largo. Las mesas incorporan un estante inferior de gran robustez y otro estante extraíble por medio de guía telescópica.

Cada módulo está formado por un número fijo de compartimentos de medidas interiores: **400 x 280 x 337 mm** (fondo x ancho x alto). Todos los modelos **incluyen una bandeja por compartimento**, pudiendo incorporarse hasta un máximo de 11; extraíbles y regulables en altura. Incluyen etiquetas identificadoras.

Bandejas y paneles: color gris.

Es posible eliminar el panel trasero para acceder por ambos lados a los documentos, lo que lo convierte en un excelente separador de puestos de trabajo.





Ref. 68090: Mesa de 900 mm con estante extraíble por medio de guía telescópica. Estante inferior de gran robustez. Ideal como mesa auxiliar en copisterías, mensajerías, estafetas de correos, bancos...

Ref. 68322: Archivomega de 6 compartimentos: 3 de base x 2 de altura + mesa de 900 mm.

Ref. 68332: Archivomega de 9 compartimentos: 3 de base x 3 de altura + mesa de 900 mm.



68090 GS
400 x 900 x 805



68322 GS
400 x 900 x 1520



68332 GS
400 x 900 x 1865



Ref. 68120: Mesa de 1200 mm con estante extraíble por medio de guía telescópica. Estante inferior de gran robustez. Ideal como mesa auxiliar en copisterías, mensajerías, estafetas de correos, bancos...

Ref. 68422: Archivomega de 8 compartimentos: 4 de base x 2 de altura + mesa de 1200 mm.

Ref. 68432: Archivomega de 12 compartimentos: 4 de base x 3 de altura + mesa de 1200 mm.



68120 GS
400 x 1200 x 805



68422 GS
400 x 1200 x 1520



68432 GS
400 x 1200 x 1865



Ref. **68003**: Pack de 3 bandejas para ampliar la capacidad de clasificación de cada compartimento hasta un máximo de 11. Incluyen tarjeteros identificadores.

Ref. **68320**: Archivomega de 6 compartimentos: 3 de base x 2 de altura.

Ref. **68330**: Archivomega de 9 compartimentos: 3 de base x 3 de altura.



68003 GS
390 x 280 x 25



68320 GS
400 x 900 x 715



68330 GS
400 x 900 x 1060



Ref. **68003**: Pack de 3 bandejas para ampliar la capacidad de clasificación de cada compartimento hasta un máximo de 11. Incluyen tarjeteros identificadores.

Ref. **68420**: Archivomega de 8 compartimentos: 4 de base x 2 de altura.

Ref. **68430**: Archivomega de 12 compartimentos: 4 de base x 3 de altura.



68003 GS
390 x 280 x 25



68420 GS
400 x 1200 x 715



68430 GS
400 x 1200 x 1060



Ref. **68003**: Pack de 3 bandejas para ampliar la capacidad de clasificación de cada compartimento hasta un máximo de 11. Incluyen tarjeteros identificadores.

Ref. **68340**: Archivomega de 12 compartimentos: **3 de base x 4 de altura**.

Ref. **68440**: Archivomega de 16 compartimentos: **4 de base x 4 de altura**.



68003 GS
390 x 280 x 25



68340 GS
400 x 900 x 1440



68440 GS
400 x 1200 x 1440

Puede consultar el montaje para modelos a medida del Archivomega en [pág. 255](#)



Archivo2000

Mesas Reuniones y Oficina

Mesas modulares fabricadas con tablero melaminado de 19 mm de espesor en color haya, canteadas con PVC de 3 mm antichoque.

Patas metálicas y cantera final regulable para corregir los posibles desniveles del suelo.

Posibilidad de combinarlas formando diferentes espacios de trabajo.





Patatas metálicas de 60 mm de diámetro en cromo brillo.

Ref. 6400: Formato: rectangular.

Ref. 6401: Formato: trapezoidal.

Ref. 6402: Formato: cuadrada.



6400 HY
700 x 1400 x 720



6401 HY
700 x 1400 x 720



6402 HY
700 x 700 x 720





Estructura de acero decapado y laminado de 1,5 mm de espesor. Patas de 40 mm de diámetro y marco de perfil de 40 x 30 mm de recubrimiento epoxi en cromo mate.

Ref. 6410: Formato: rectangular.

Ref. 6411: Formato: angular.

Ref. 6412: Formato: cuadrada.



6410 HY
800 x 1600 x 720



6411 HY
800 x 760 x 720



6412 HY
800 x 800 x 720



Esquemas mesas reuniones

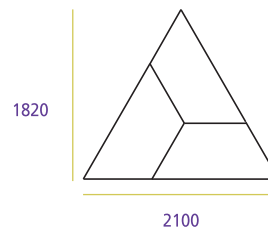
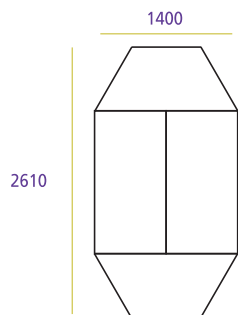
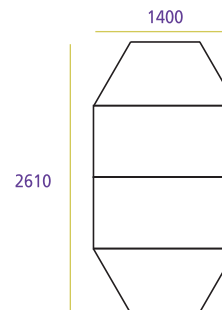
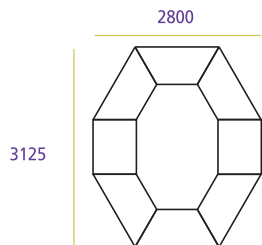
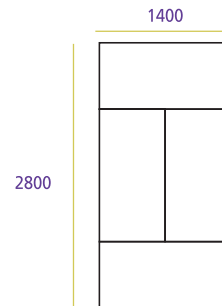
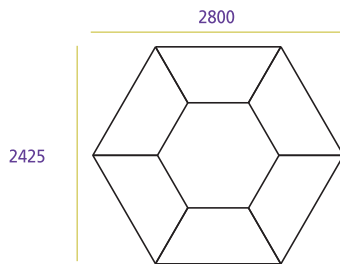

Esquema mesas oficina

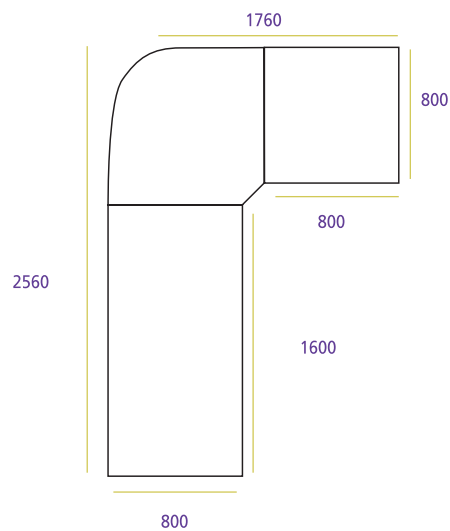

señalización

04

Archivo2000

archivo

Superándonos para innovar. Superándonos para usted.



Ref. 6160: "SE VENDE". Modelo grande.

Ref. 6160-1: "SE VENDE". Modelo grande.

Ref. 6162: "SE VENDE". Modelo pequeño.

Ref. 6164: "CÓMPRAME". Modelo grande.



6160 NE
700 x 500



6160-1 NE
700 x 500



6162 NE
500 x 230



6164 NE
700 x 500



Ref. 6161: "SE ALQUILA". Modelo grande.

Ref. 6161-1: "SE ALQUILA". Modelo grande.

Ref. 6163: "SE ALQUILA". Modelo pequeño.



6161 NE
700 x 500



6161-1 NE
700 x 500



6163 NE
500 x 230



Ref. 6169: Números Adhesivos removibles. Presentación: 10 unidades de cada número.



6169-0 NE
65 x 125



6169-1 NE
65 x 125



6169-2 NE
65 x 125



6169-3 NE
65 x 125



6169-4 NE
65 x 125



6169-5 NE
65 x 125



6169-6 NE
65 x 125



6169-7 NE
65 x 125



6169-8 NE
65 x 125



6169-9 NE
65 x 125



Ref. 6170: Señalización de Salvamento. Serigrafiados a 2 tintas: verde y fotoluminiscente.



6170-01 VE
210 x 297



6170-02 VE
210 x 297



6170-03 VE
210 x 297



6170-04 VE
210 x 297



6170-05 VE
210 x 297



6170-06 VE
297 x 105
Pack 2 señales



6170-07 VE
210 x 297



Ref. 6171: Señalización para lucha contra incendios. Serigrafadas a 2 tintas: rojo y fotoluminiscente.



6171-01 RJ
210 x 297



6171-02 RJ
210 x 297



6171-03 RJ
210 x 297



6171-04 RJ
210 x 297



Ref 6172: Señalización de Peligro. Serigrafadas a 2 tintas: amarillo y negro.



6172-01 AM
210 x 297



6172-02 AM
210 x 297



6172-03 AM
210 x 297



6172-04 AM
210 x 297



6172-05 AM
210 x 297



6172-06 AM
210 x 297



6172-07 AM
210 x 297



6172-08 AM
210 x 297



6172-09 AM
210 x 297





Ref. 6173: Señalización para Obligación. Serigrafadas a 1 tinta: azul.



6173-01 AZ
210 x 297

6173-02 AZ
210 x 297

6173-03 AZ
210 x 297

6173-04 AZ
210 x 297

6173-05 AZ
210 x 297

6173-06 AZ
210 x 297

6173-07 AZ
210 x 297

6173-08 AZ
210 x 297

6173-09 AZ
210 x 297



Ref. 6174: Señalización de Prohibición. Serigrafadas a 2 tintas: rojo y negro.



6174-01 RJ
210 x 297

6174-02 RJ
210 x 297

6174-03 RJ
210 x 297

6174-04 RJ
210 x 297

6174-05 RJ
210 x 297

6174-06 RJ
210 x 297

6174-07 RJ
210 x 297

6174-08 RJ
210 x 297



Ref. 6175: Modelos recomendados por Sanidad y Consumo. Ley 28/2005 Antitabaco. Serigrafiados a 1 tinta negro y cuatricromía.



6175-00 NE
210 x 297



6175-01 NE
210 x 297



6175-02 NE
210 x 297



6175-03 NE
210 x 297



6175-04 NE
210 x 297

Notas:

- Se pueden fabricar sobre pedido todas las señales de la Ley Antitabaco recomendadas por cada una de las Comunidades Autónomas.
- Cualquier de la señales se puede también fabricar en vinilo adhesivo.
- En general, podemos fabricar cualquier tipo de señal o cartel anunciador a medida y en cualquier idioma (pedidos mínimos).

archicubo

05

Archicubo

archivo

Superándonos para innovar. Superándonos para usted.

Archicubo

Organizadores modulares inyectados en poliestireno transparente de gran calidad y alto brillo. Ideales para organizar y clasificar todo tipo de pequeño material de oficina en el interior de armarios, estantes o cajones.

Su innovador sistema de clips, permite unirlos y apilarlos tanto en vertical como en horizontal.

Se ofrecen 8 diferentes posibilidades de clasificación: huecos, con divisores tanto en vertical como en horizontal o con distintas combinaciones de cajones.

Cada modelo incluye 2 clips de sujeción inyectados en plástico (no tóxicos).

Colores transparentes: azul y cristal.





Ref. 6701 TP: Hueco.



6701 AZ TP
155 x 155 x 155



6701 CS TP
155 x 155 x 155



Ref. 6702 TP: 2 cajones grandes extraíbles que se pueden abrir de manera independiente. Medida interior cajones: 145 x 135 x 65 mm (fondo x ancho x alto).



6702 AZ TP
190 x 155 x 155



6702 CS TP
190 x 155 x 155

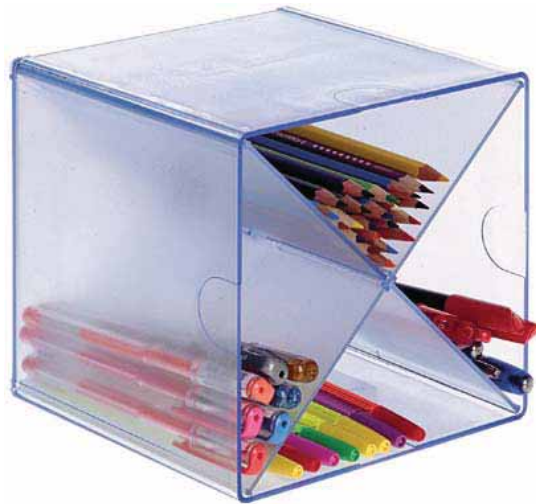

Ref. 6703 TP: Divisor en aspa. 4 compartimentos.



6703 AZ TP
155 x 155 x 155



6703 CS TP
155 x 155 x 155



Ref. 6704 TP: 4 cajones pequeños, extraíbles y de apertura independiente. Medida interior cajones: 145 x 65 x 65 mm (fondo x ancho x alto).



6704 AZ TP
190 x 155 x 155



6704 CS TP
190 x 155 x 155

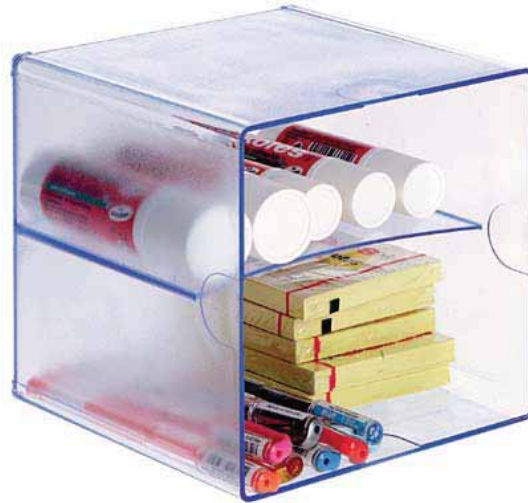

Ref. 6705 TP: Divisor. Con posibilidad de dividir tanto horizontal como verticalmente.



6705 AZ TP
155 x 155 x 155



6705 CS TP
155 x 155 x 155



Ref. 6706 TP: 2 cajones pequeños extraíbles que pueden ir tanto en la parte superior como en la inferior. Medida interior cajones: 145 x 65 x 65 mm (fondo x ancho x alto).



6706 AZ TP
190 x 155 x 155



6706 CS TP
190 x 155 x 155



Ref. 6707 TP: 1 cajón grande extraíble que se puede colocar tanto en la parte inferior como en la superior. Medida interior cajón: 145 x 135 x 65 mm (fondo x ancho x alto).



6707 AZ TP
190 x 155 x 155



6707 CS TP
190 x 155 x 155



Ref. 6708 TP: 2 cajones pequeños y 1 cajón grande, extraíbles y de apertura independiente. Medida interior cajón grande: 145 x 135 x 65 mm (fondo x ancho x alto). Medida interior cajones pequeños: 145 x 65 x 65 mm (fondo x ancho x alto).



6708 AZ TP
190 x 155 x 155



6708 CS TP
190 x 155 x 155

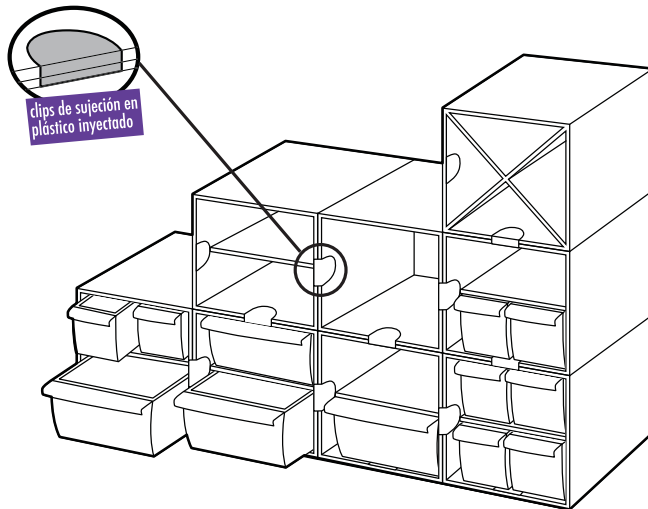

Organizador modular ideal para armarios, estantes y cajones.
 Sistema de clips que permite unirlos y apilarlos tanto de manera vertical como horizontal sin que se caigan.
 Cajones extraíbles y de apertura independiente.

Organice todo su pequeño material de escritorio de forma sencilla y fácil.
 Manténgalo todo en perfecto orden, totalmente clasificado.



Montaje de todos los modelos en cristal



Montaje de todos los modelos en azul

expositores

06

ArchiPlay

Archivo2000

archivo

Superándonos para innovar. Superándonos para usted.

ArchiPlay

Expositores de Sobremesa

Expositores para folletos y material promocional. **Inyectados en poliestireno transparente de alta calidad.** Permiten mostrar una gran cantidad de información en el mínimo espacio. Ideales para bancos, agencias de seguros, ferias...

Medidas interiores de los compartimentos: **Din A-4 vertical: 32 x 236 x 300 mm** (fondo x ancho x alto), **Din A-4 horizontal: 32 x 322 x 212 mm** (fondo x ancho x alto).

Tanto su diseño como la incorporación de separadores móviles permiten adaptarlos a diferentes tamaños de papel: Folio, Din A-4 vertical, Din A-4 horizontal, 1/3 Din A-4 vertical, Din A-5 y 210 x 210 mm.

Colores transparentes: azul, verde, cristal.

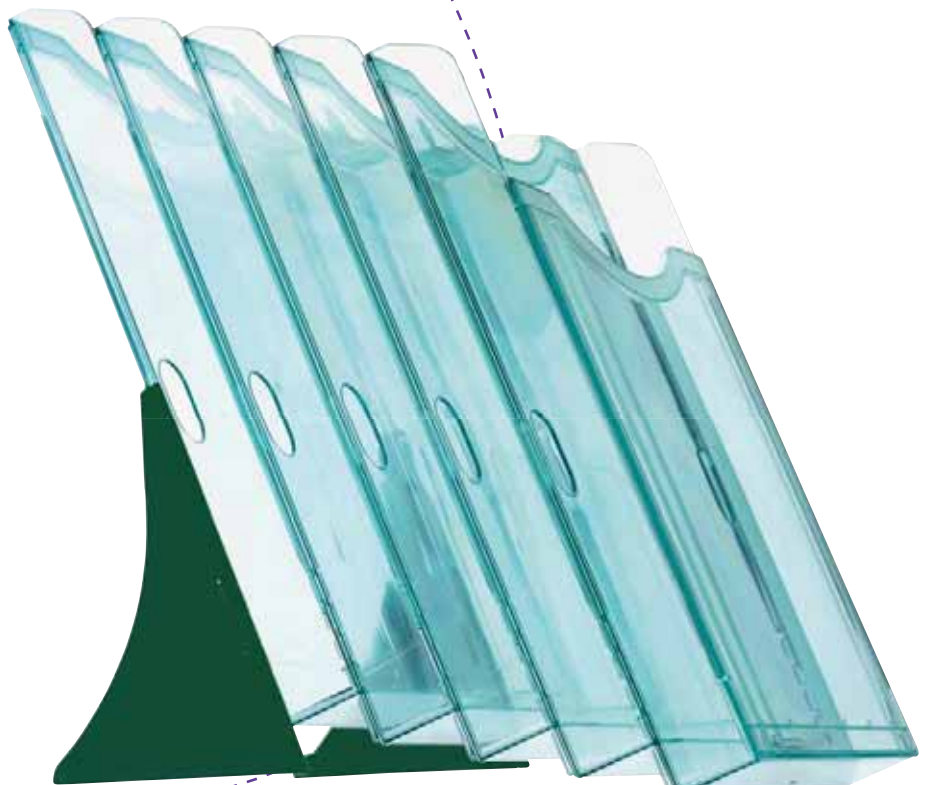



Ref. 6101 TP: Archiplay simple A-4 vertical. 1 compartimento.

Ref. 6102 TP: Archiplay doble A-4 vertical. 2 compartimentos.

Ref. 6105 TP: Set A-4 vertical. 5 compartimentos.



6101 AZ TP
135 x 240 x 300



6101 VE TP
135 x 240 x 300



6101 CS TP
135 x 240 x 300



6102 AZ TP
170 x 240 x 320



6102 VE TP
170 x 240 x 320



6102 CS TP
170 x 240 x 320



6105 AZ TP
265 x 240 x 380



6105 VE TP
265 x 240 x 380



6105 CS TP
265 x 240 x 380



Ref. **6106 TP**: Torre giratoria formato Din A-4 vertical. 6 compartimentos, 2 caras. Base resistente.

Ref. **6111 TP**: Archiplay simple A-4 horizontal. 1 compartimento, 2 separadores.

Ref. **6112 TP**: Archiplay doble A-4 horizontal. 2 compartimentos, 4 separadores.

Ref. **6115 TP**: Set A-4 horizontal. 5 compartimentos, 10 separadores.



6106 AZ TP
275 x 465



6106 VE TP
275 x 465



6106 CS TP
275 x 465



6111 AZ TP
135 x 330 x 210



6111 VE TP
135 x 330 x 210



6111 CS TP
135 x 330 x 210



6112 AZ TP
170 x 330 x 235



6112 VE TP
170 x 330 x 235



6112 CS TP
170 x 330 x 235



6115 AZ TP
265 x 330 x 295



6115 VE TP
265 x 330 x 295



6115 CS TP
265 x 330 x 295



ArchiPlay

Expositores Murales

Expositores para folletos y material promocional. Inyectados en poliestireno transparente de alta calidad. Permiten mostrar una gran cantidad de información en el mínimo espacio. Ideales para bancos, agencias de seguros, ferias...

Se fijan fácilmente a la pared (se suministran con tornillos y tacos). **Se presentan completamente montados.**

Con separadores móviles que permiten adaptarlos a diferentes tamaños de papel. Sus colores aseguran una atractiva presentación y una fácil localización del contenido.

Posibilidad de crear su propio ArchiPlay mural formato Din A-4 vertical u horizontal mediante la combinación de sus piezas individuales.

Colores transparentes: azul, verde, cristal.





Ref. **6100MV TP**: Pieza individual Din A-4 vertical. Bandeja mural.

Ref. **6100BV TP**: Pieza individual Din A-4 vertical. Bandeja intermedia.

Ref. **6100TV TP**: Pieza individual Din A-4 vertical. Tapa individual y frontal.



6100MV AZ TP
85 x 235 x 300



6100MV VE TP
85 x 235 x 300



6100MV CS TP
85 x 235 x 300



6100BV AZ TP
35 x 235 x 300



6100BV VE TP
35 x 235 x 300



6100BV CS TP
35 x 235 x 300



6100TV AZ TP
5 x 235 x 230



6100TV VE TP
5 x 235 x 230



6100TV CS TP
5 x 235 x 230

Ver montaje ArchiPlay a medida en página 259



Ref. **6121 TP**: Archiplay formato Din A-4 vertical. 1 compartimento.

Ref. **6123 TP**: Archiplay formato Din A-4 vertical. 3 compartimentos.

Ref. **6126 TP**: Archiplay formato Din A-4 vertical. 6 compartimentos.



6121 AZ TP
35 x 235 x 300



6121 VE TP
35 x 235 x 300



6121 CS TP
35 x 235 x 300



6123 AZ TP
100 x 235 x 445



6123 VE TP
100 x 235 x 445



6123 CS TP
100 x 235 x 445



6126 AZ TP
200 x 235 x 665



6126 VE TP
200 x 235 x 665



6126 CS TP
200 x 235 x 665



Ref. **6100MH TP**: Pieza individual Din A-4 horizontal. Bandeja mural.

Ref. **6100BH TP**: Pieza individual Din A-4 horizontal. Bandeja intermedia.

Ref. **6100TH TP**: Pieza individual Din A-4 horizontal. Tapa individual y frontal.



6100MH AZ TP
80 x 325 x 215



6100MH VE TP
80 x 325 x 215



6100MH CS TP
80 x 325 x 215



6100BH AZ TP
40 x 325 x 215



6100BH VE TP
40 x 325 x 215



6100BH CS TP
40 x 325 x 215



6100TH AZ TP
5 x 325 x 185



6100TH VE TP
5 x 325 x 185



6100TH CS TP
5 x 325 x 185

Ver montaje ArchiPlay a medida en página 259



Ref. **6131 TP**: Archiplay formato Din A-4 horizontal. 1 compartimento, 2 separadores.

Ref. **6133 TP**: Archiplay formato Din A-4 horizontal. 3 compartimentos, 6 separadores.

Ref. **6136 TP**: Archiplay formato Din A-4 horizontal. 6 compartimentos, 12 separadores.



6131 AZ TP
85 x 325 x 215



6131 VE TP
85 x 325 x 215



6131 CS TP
85 x 325 x 215



6133 AZ TP
100 x 325 x 360



6133 VE TP
100 x 325 x 360



6133 CS TP
100 x 325 x 360



6136 AZ TP
200 x 325 x 560



6136 VE TP
200 x 325 x 560



6136 CS TP
200 x 325 x 560



Archivo2000

Expositores Multiusos de Sobremesa

Expositores de sobremesa transparentes que ofrecen distintas soluciones según sus necesidades, desde portamenús, portafolletos, portaretratos, señalizadores, expositores de publicidad y numeración de mesas.

Plástico muy resistente y base de apoyo muy estable.

Color: transparente cristal.

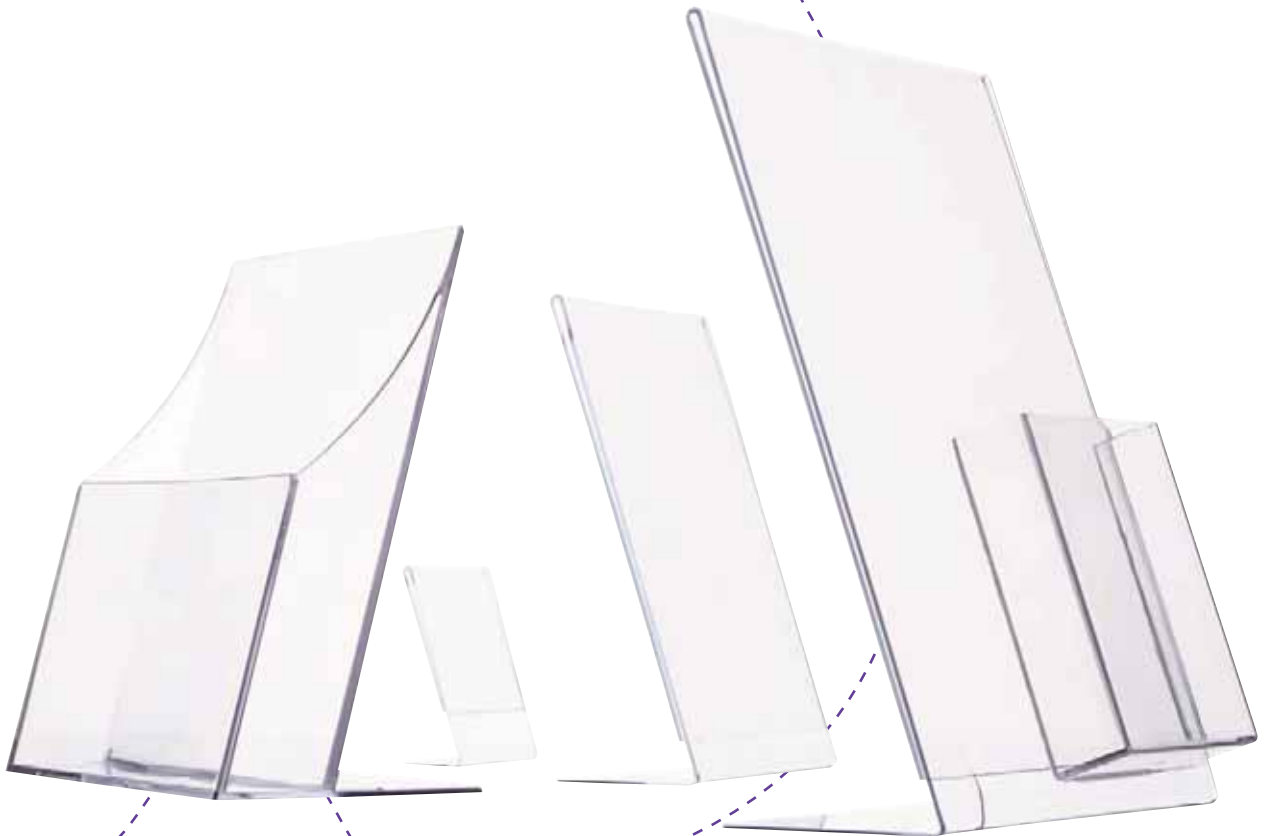



Portafolletos de 3 mm de espesor ultragrueso. Fondo del cajetín: 40 mm.

Ref. 6141 TP: Formato 1/3 Din A-4 vertical.

Ref. 6142 TP: Formato Din A-5 vertical.

Ref. 6143 TP: Formato Din A-4 vertical.



6141 CS TP
80 x 115 x 145



6142 CS TP
95 x 160 x 215



6143 CS TP
120 x 220 x 240



Portanombres de sobremesa. La forma de tejado posibilita la lectura por ambas caras.

Ref. 6144G TP: Tamaño grande.

Ref. 6144P TP: Tamaño pequeño.



6144G CS TP
45 X 210 x 65



6144P CS TP
45 X 120 x 65



Expositores en forma de "L". 1 cara.

Ref. 6145 TP: Formato Din A-5 vertical.

Ref. 6145A TP: Formato Din A-5 horizontal.

Ref. 6146 TP: Formato Din A-4 vertical.

Ref. 6146A TP: Formato Din A-4 horizontal.

Ref. 6146C TP: Con cajetín portafolletos en la parte delantera para formato 1/3 Din A-4 vertical. Fondo del cajetín: 30 mm.



6145 CS TP
65 x 150 x 215



6145A CS TP
60 x 215 x 155



6146 CS TP
90 x 215 x 300



6146A CS TP
65 x 300 x 215



6146C CS TP
90 x 215 x 300



Expositores en forma de "T". 2 caras.

Ref. 6147 TP: Formato Din A-5 vertical.

Ref. 6147A TP: Formato Din A-5 horizontal.

Ref. 6148 TP: Formato 1/3 Din A-4 vertical.

Ref. 6149 TP: Formato Din A-4 vertical.

Ref. 6149A TP: Formato Din A-4 horizontal.



6147 CS TP
80 x 150 x 220



6147A CS TP
75 x 215 x 150



6148 CS TP
80 x 110 x 220



6149 CS TP
85 x 215 x 310



6149A CS TP
80 x 300 x 215



Portaprecios. Tamaño ideal para numeración de mesas, precios.

Ref. 6150 TP: Forma de "L" horizontal. 1 cara.

Ref. 6150V TP: Forma de "L" vertical. 1 cara.



6150 CS TP
35 x 90 x 65



6150V CS TP
35 x 65 x 95



Portatarjetas de sobremesa con 2 compartimentos: uno en la parte trasera para poner una tarjeta de visita y otro en la parte delantera para colocar un taco de tarjetas.

Ref. 6151 TP: Horizontal.

Ref. 6151V TP: Vertical.



6151 CS TP
65 x 90 x 60



6151V CS TP
85 x 65 x 90



Buzones de sugerencias con espacio personalizable.

Ref. 6152 TP: Sin llave.

Ref. 6152LL TP: Con llave.



6152 CS TP
175 x 220 x 285



6152LL CS TP
175 x 220 x 285



Ref. 6153 TP: Expositor piramidal 3 caras. Especial hostelería.



6153 CS TP
115 x 115 x 160



Varios compartimentos.

Ref. 9002 TP: 3 compartimentos. Formato Din A-4 y Folio vertical. Fondo cajetín: 40 mm.

Ref. 9003 TP: 4 compartimentos. Formato Din A-5 vertical. Fondo cajetín: 30 mm.

Ref. 9004 TP: 4 compartimentos. Formato 1/3 Din A-4 vertical. Fondo cajetín: 35 mm.



9002 CS TP
160 x 235 x 325



9003 CS TP
160 x 165 x 255



9004 CS TP
160 x 110 x 255



Archivo2000

Expositores Múltiplos Murales

Expositores de pared de diferentes tamaños que se pueden colocar en cualquier superficie bien mediante adhesivo trasero o con tacos y tornillos.

La ventaja del adhesivo es que evita que la superficie tenga que ser perforada.





Portanombres con adhesivo trasero para facilitar su colocación.

Ref. 6154G TP: tamaño grande.

Ref. 6154P TP: tamaño pequeño.



6154G CS TP
210 x 60



6154P CS TP
120 x 60

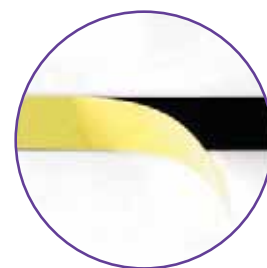

Detalle Adhesivo



Expositores Murales con adhesivo trasero para facilitar su colocación.

Ref. 6155 TP: Formato Din A-5 vertical.

Ref. 6155A TP: Formato Din A-5 horizontal.

Ref. 6156 TP: Formato Din A-4 vertical.

Ref. 6156A TP: Formato Din A-4 horizontal.

Ref. 6157 TP: Formato Din A-3 vertical.

Ref. 6157A TP: Formato Din A-3 horizontal.



6155 CS TP
150 x 210



6155A CS TP
212 x 150



6156 CS TP
210 x 300



6156A CS TP
300 x 210



6157 CS TP
300 x 420



6157A CS TP
422 x 300



Expositores Murales Varios Compartimentos. Colores transparentes.

Ref. 9000 TP: 3 compartimentos. Formato Din A-4 y Folio horizontal. Ampliable. **Tornillos y tacos incluidos.** Fondo compartimento: 35 mm. **Colores transparentes: cristal y fumé.**

Ref. 9002 TP: 3 compartimentos. Formato Din A-4 y Folio vertical. Fondo compartimento: 40 mm.

Ref. 9003 TP: 4 compartimentos. Formato Din A-5 vertical. Fondo compartimento: 30 mm.

Ref. 9004 TP: 4 compartimentos. Formato 1/3 Din A-4 vertical. Fondo compartimento: 35 mm.



9000 FM TP
100 x 360 x 395



9000 CS TP
100 x 360 x 395



9002 CS TP
160 x 235 x 325



9003 CS TP
160 x 165 x 255



9004 CS TP
160 x 110 x 255



Expositores Murales 1 Compartimento. Fondo compartimento: 40 mm.

Ref. 9005 TP: Formato Din A-4 vertical.

Ref. 9006 TP: Formato 1/3 Din A-4 vertical.

Ref. 9007 TP: Formato Din A-5 vertical.



9005 CS TP
55 x 235 x 240



9006 CS TP
45 x 115 x 180



9007 CS TP
45 x 175 x 180



Archivo2000

Expositores Metálicos

Todos los formatos. Todas las aplicaciones.

Expositores de pie o murales en 2 modalidades:

Unos fabricados en estructura metálica pintada epoxi color aluminio combinada con estantes de metacrilato ultragrueso de gran calidad. Y otros con perfilera metálica y panel de madera en negro, que incorporan varios compartimentos para formatos Din A-4, Din A-5 o 1/3 Din A-4.





Expositor Metálico **de Pie**. Permite colocar los estantes por ambos lados.

Ref. 6050: 5 estantes para formatos Din A-4 y Folio vertical.



6050 GS
400 x 275 x 1630



Expositores Metálicos **Murales**. Tacos y tornillos incluidos.

Ref. 6051: 5 estantes. Formato 1/3 Din A-4.

Ref. 6052: 5 estantes. Formato Din A-5.

Ref. 6053: 4 estantes. Formato Din A-4 y Folio vertical.



6051 GS
60 x 130 x 650



6052 GS
60 x 180 x 650



6053 GS
80 x 240 x 670



Expositores **de Pie** con varios compartimentos.

Ref. 6055P: Incluye 4 expositores Ref. 9005 TP.

Ref. 6056P: Incluye 8 expositores Ref. 9006 TP.

Ref. 6057P: Incluye 6 expositores Ref. 9007 TP.



6055P GS-NE
60 x 600 x 1830



6056P GS-NE
60 x 600 x 1830



6057P GS - NE
60 x 600 x 1830



Expositores **Murales** con varios compartimentos.

Ref. 6055M: Incluye 4 expositores Ref. 9005 TP.

Ref. 6056M: Incluye 8 expositores Ref. 9006 TP.

Ref. 6057M: Incluye 6 expositores Ref. 9007 TP.



6055M GS - NE
60 x 600 x 890



6056M GS-NE
60 x 600 x 890



6057M GS - NE
60 x 600 x 890



bandejas

07

Archivo**2000**

TurboRack

archivo

Superándonos para innovar. Superándonos para usted.

Archivo2000

Bandejas Apilables

Bandejas apilables para organizar todos sus documentos formatos Din A-4 y folio con color y estilo.

Hendidura frontal para un fácil acceso.

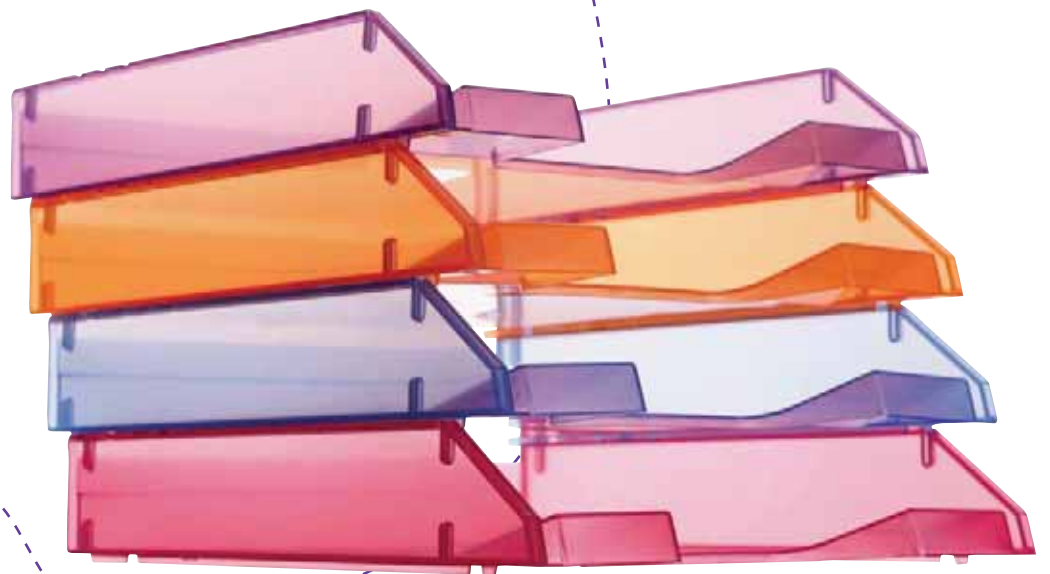

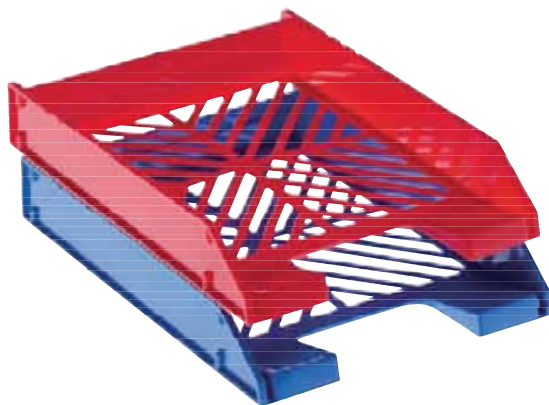

Ref. 700: Bandeja apilable con fondo de rejilla. Posibilidad de utilizar varillas elevadoras que aumentan su capacidad, facilitando el acceso a los documentos. Colores opacos.

Ref. 2610: Juego de 4 varillas elevadoras para aumentar en 50 mm la capacidad de las bandejas Ref. 700.

Ref. 2611: Juego de 4 varillas elevadoras para aumentar en 100 mm la capacidad de las bandejas Ref. 700.



700 GS
340 x 260 x 60



700 AZ
340 x 260 x 60



700 NE
340 x 260 x 60



700 VE
340 x 260 x 60



700 RJ
340 x 260 x 60

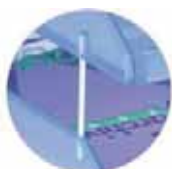

2610 AC
3,6 x 80



2611 AC
3,6 x 130



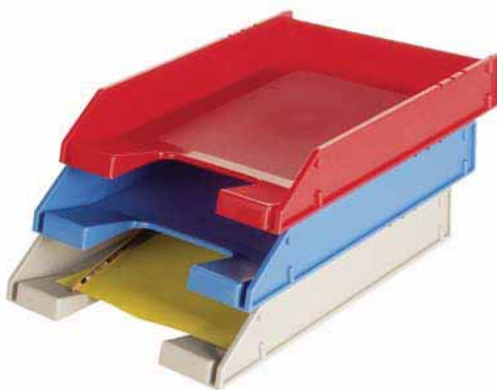

Ref. 705: Bandeja apilable de fondo Liso. Posibilidad de utilizar varillas elevadoras que aumentan su capacidad facilitando el acceso a los documentos. Colores opacos.

Ref. 2610: Juego de 4 varillas elevadoras para aumentar en 50 mm la capacidad de las bandejas Ref. 705.

Ref. 2611: Juego de 4 varillas elevadoras para aumentar en 100 mm la capacidad de las bandejas Ref. 705.



705 GS
340 x 260 x 60



705 AZ
340 x 260 x 60



705 NE
340 x 260 x 60



705 VE
340 x 260 x 60



705 RJ
340 x 260 x 60

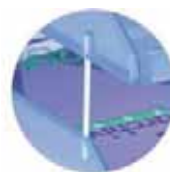

2610 AC
3,6 x 80



2611 AC
3,6 x 130





Bandejas apilables de fondo Liso. Posibilidad de utilizar varillas elevadoras que aumentan su capacidad facilitando el acceso a los documentos.

Ref. 715 TP: Color transparente.

Ref. 715 MT: Colores metalizados.

Ref. 715 TL: Colores traslúcidos.

Ref. 2610: Juego de 4 varillas elevadoras para aumentar en 50 mm la capacidad de las bandejas Ref. 715 TP, Ref. 715 MT y Ref. 715 TL.

Ref. 2611: Juego de 4 varillas elevadoras para aumentar en 100 mm la capacidad de las bandejas Ref. 715 TP, Ref. 715 MT y Ref. 715 TL.



715 CS TP
340 x 260 x 60



715 AZ MT
340 x 260 x 60



715 VE MT
340 x 260 x 60



715 BU MT
340 x 260 x 60



715 PT MT
340 x 260 x 60



715 AZ TL
340 x 260 x 60



715 NA TL
340 x 260 x 60



715 VE TL
340 x 260 x 60



715 ML TL
340 x 260 x 60



715 FC TL
340 x 260 x 60



715 RJ TL
340 x 260 x 60

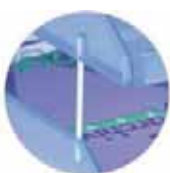

2610 AC
3,6 x 80



2611 AC
3,6 x 130



Ref. 710: Bandeja con fondo de Rejilla. Apilable en 4 posiciones. Gran calidad y resistencia. Alto grado de incombustibilidad. Colores opacos.



710 GS
340 x 250 x 65



710 AZ
340 x 250 x 65



710 NE
340 x 250 x 65



710 BL
340 x 250 x 65



710 VE
340 x 250 x 65



710 AM
340 x 250 x 65



710 RJ
340 x 250 x 65



710 MR
340 x 250 x 65



710 MF
340 x 250 x 65



Ref. 720: Bandeja con fondo de Rejilla. Apilable en 3 posiciones. Muy resistente. Colores opacos.



720 GS
340 x 250 x 55



720 AZ
340 x 250 x 55

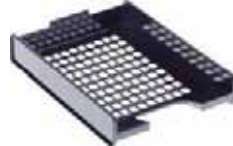

720 NE
340 x 250 x 55



720 BL
340 x 250 x 55

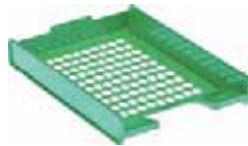

720 VE
340 x 250 x 55



720 AM
340 x 250 x 55

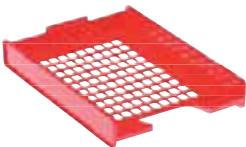

720 RJ
340 x 250 x 55

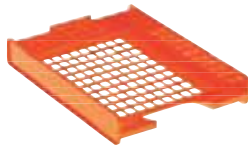

720 NA
340 x 250 x 55



720 MR
340 x 250 x 55



Ref. 740: Bandeja con fondo Liso. Apilable en 3 posiciones. Colores opacos



740 GS
350 x 255 x 65



740 AZ
350 x 255 x 65



740 NE
350 x 255 x 65

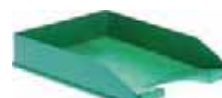

740 VE
350 x 255 x 65



740 RJ
350 x 255 x 65

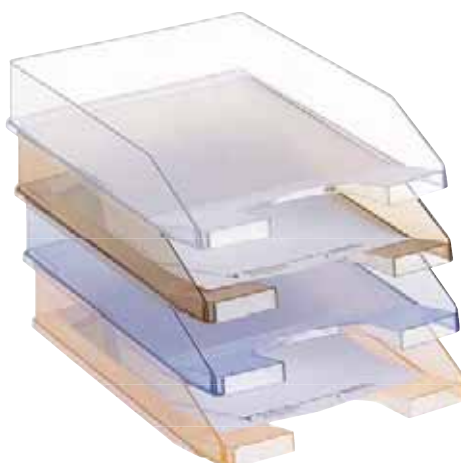

Ref. 741 TP: Bandeja con fondo Liso. Apilable en 3 posiciones. Colores transparentes



741 AZ TP
350 x 255 x 65



741 VE TP
350 x 255 x 65



741 CS TP
350 x 255 x 65



741 NA TP
350 x 255 x 65

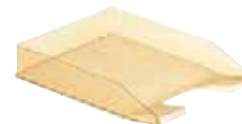

741 FM TP
350 x 255 x 65

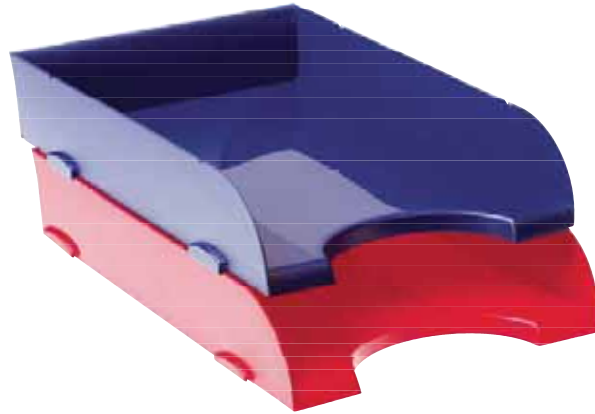

Ref: 745. Bandeja con fondo Liso. Apilable en 3 posiciones. Combina zonas mate y brillo. Colores opacos.



745 GS
340 x 250 x 65

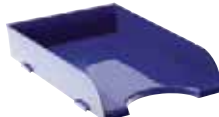

745 AZ
340 x 250 x 65



745 NE
340 x 250 x 65

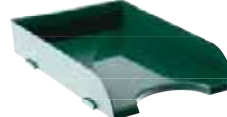

745 VE
340 x 250 x 65

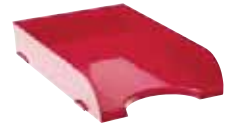

745 RJ
340 x 250 x 65

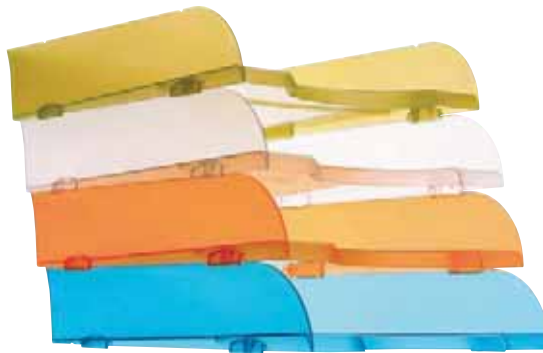

Ref. 745 TL: Bandeja con fondo liso. Apilable en 3 posiciones. Combina zonas mate y brillo. Colores traslúcidos.



745 CS TL
340 x 250 x 65

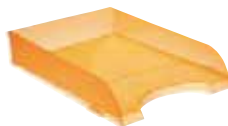

745 MN TL
340 x 250 x 65

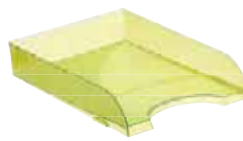

745 KW TL
340 x 250 x 65

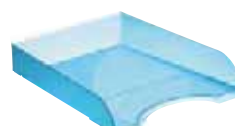

745 LG TL
340 x 250 x 65

Archivo2000

Bandejas de Rejilla con Patillas

Bandejas de rejilla prácticas y duraderas.

Magnífica relación calidad-precio.





Ref. 725: Bandeja apilable con patillas incluidas que aumentan su capacidad. Colores opacos.



725 GS
365 x 280 x 70



725 AZ
365 x 280 x 70



725 NE
365 x 280 x 70



725 VE
365 x 280 x 70



725 RJ
365 x 280 x 70

Archivo2000

Bandejas Dobles y Triples

Bandejas con elevadores incluidos que permiten organizar sus documentos y encontrarlos fácilmente -máxima visibilidad-



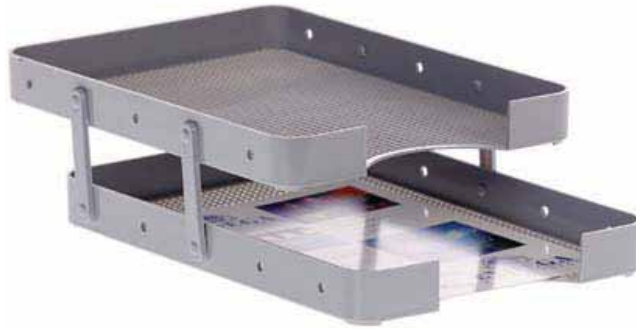

Ref. 735: Bandeja doble. Conjunto formado por 2 bandejas con fondo de rejilla y elevadores que aumentan su capacidad y facilitan el acceso a los documentos. **Colores opacos.**



735 GS
365 x 255 x 115



Ref. 736: Bandeja triple. Conjunto formado por 3 bandejas con fondo de rejilla y elevadores que aumentan su capacidad y facilitan el acceso a los documentos. **Colores opacos.**



736 GS
365 x 255 x 195

TurboRack

Conjunto de 3 bandejas con **soporte giratorio negro** inyectado en poliestireno alto impacto con barra metálica zincada en su interior.

Giro de 360° con sujeción mediante mordaza metálica con un grosor de 10 a 60 mm.

Bandejas para formatos Din A-4 y folio.

Dimensiones bandeja individual: **370 x 280 x 65 mm** (fondo x ancho x alto).

Se incluye etiqueta en el frontal para una fácil identificación del contenido.





Ref. 703: Set de 3 bandejas con soporte negro giratorio. Color bandejas: negro.

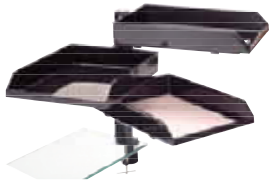

703 NE
270 x 405 x 385



Ref. 703 TP: Set de 3 bandejas con soporte negro giratorio. Color bandejas: transparente cristal.



703 CS TP
270 x 405 x 385

cajetines de archivo

08

Archivo2000

archivo

Superándonos para innovar. Superándonos para usted.

Archivo2000

Cajetín de Archivo "Boxer"

Cajetines de archivo de atractivo y novedoso diseño que permiten localizar y visualizar el contenido fácilmente.

De gran capacidad y estabilidad permiten mantener la documentación bien organizada, clasificada y siempre a mano.

Especialmente diseñados para archivar catálogos, revistas, folletos, etc.



archivo



Ref. 2003: Cajetín de archivo de gran capacidad. Lomo de 80 mm. Colores opacos.



2003 GS
250 x 80 x 320



2003 AZ
250 x 80 x 320



2003 NE
250 x 80 x 320



2003 VE
250 x 80 x 320



2003 RJ
250 x 80 x 320



Ref. 2003 TL: Cajetín de archivo de gran capacidad. Lomo de 80 mm. Colores traslúcidos.



2003 CS TL
250 x 80 x 320



2003 MN TL
250 x 80 x 320



2003 KW TL
250 x 80 x 320



2003 LG TL
250 x 80 x 320



Cajetín de archivo de gran capacidad. Lomo de 80 mm.

Ref. 2004 TP: Colores transparentes.

Ref. 2004 TL: Colores traslúcidos.

Ref. 2004 MT: Colores metalizados.



2004 AZ TP
250 x 80 x 320



2004 VE TP
250 x 80 x 320



2004 CS TP
250 x 80 x 320



2004 NA TP
250 x 80 x 320



2004 FM TP
250 x 80 x 320



2004 AZ TL
250 x 80 x 320



2004 NA TL
250 x 80 x 320



2004 VE TL
245 x 80 x 320



2004 ML TL
250 x 80 x 320



2004 FC TL
250 x 80 x 320



2004 RJ TL
250 x 80 x 320



2004 AZ MT
250 x 80 x 320



2004 VE MT
250 x 80 x 320



2004 BU MT
250 x 80 x 320



2004 PT MT
250 x 80 x 320



Cajetín de archivo. Lomo de 70 mm. Con tarjetero identificador en el lomo y anclajes de unión para formar conjuntos.

Ref. 2005: Colores opacos.

Ref. 2005 TL: Colores traslúcidos.



2005 GS
235 x 75 x 315



2005 AZ
235 x 75 x 315



2005 NE
235 x 75 x 315



2005 BL
235 x 75 x 315



2005 VE
235 x 75 x 315



2005 RJ
235 x 75 x 315



2005 MR
235 x 75 x 315



2005 MF
235 x 75 x 315



2005 AZ TL
235 x 75 x 315



2005 VE TL
235 x 75 x 315



2005 NA TL
235 x 75 x 315



2005 ML TL
235 x 75 x 315



2005 FC TL
235 x 75 x 315



2005 RJ TL
235 x 75 x 315



Anclaje

papeleras - paragüeros
y ceniceros

09

Archivo2000

archivo

Superándonos para innovar. Superándonos para usted.

Archivo2000

Papeleras Compactas

Inyectadas en polipropileno copolímero alto brillo muy resistente a golpes y rayaduras.

Papeleras sólidas, fáciles de transportar y limpiar.

Acabado brillante. Ideales para cualquier oficina o lugar de trabajo.





Capacidad 16 litros. Apilable. Incorpora un aro sujeta bolsitas (opcional)

Ref. 2001: Colores opacos.

Ref. 2001 MT: Colores metalizados.

Ref. 2001 TL: Colores traslúcidos.



2001 GS
290 x 310



2001 AZ
290 x 310



2001 NE
290 x 310



2001 BL
290 x 310



2001 VE
290 x 310



2001 RJ
290 x 310



2001 MR
290 x 310



2001 BE
290 x 310



2001 AZ MT
290 x 310



2001 VE MT
290 x 310



2001 BU MT
290 x 310



2001 PT MT
290 x 310



2001 AZ TL
290 x 310



2001 NA TL
290 x 310



2001 VE TL
290 x 310



2001 ML TL
290 x 310



2001 FC TL
290 x 310



2001 RJ TL
290 x 310



Ref. ARO 2001: Aro sujeta bolsas opcional para papeleras Ref. 2001, 2001 MT y 2001 TL. Permite sujetar la bolsa de la basura dentro de la papelera facilitando la limpieza. **Colores opacos.**



ARO 2001 GS
295 x 30



ARO 2001 AZ
295 x 30



ARO 2001 NE
295 x 30



ARO 2001 BL
295 x 30



ARO 2001 VE
295 x 30



ARO 2001 RJ
295 x 30



ARO 2001 MR
295 x 30



ARO 2001 BE
295 x 30



Ref. 2002: Capacidad 14 litros. Apilable. Colores opacos.



2002 GS
280 x 310



2002 AZ
280 x 310



2002 NE
280 x 310



2002 VE
280 x 310



2002 RJ
280 x 310



Ref. 3005: Capacidad 9 litros. Apilable. Rectangular muy resistente. Colores opacos.



3005 GS
200 x 290 x 305



3005 NE
200 x 290 x 305

Archivo2000

Papeleras de Rejilla

Papeleras de rejilla irrompibles. **Inyectadas en polietileno de baja densidad.**

Muy resistentes a los golpes.

Especiales para colegios ya que, al ser flexibles, siempre recuperan su forma original, evitando que se rompan y produzcan riesgo de lesiones para los niños.





Ref. 3001: Capacidad 13 litros. Apilable. Colores opacos.



3001 GS
300 x 295



3001 NE
300 x 295



3001 BL
300 x 295



Ref. 3002: Capacidad 9 litros. Apilable. Colores opacos.



3002 GS
270 x 260



3002 NE
270 x 260



3002 BL
270 x 260

Archivo2000

Papeleras Ecológicas

Papelera cilíndrica de 17 litros de capacidad.

Posibilidad de añadir selectores de residuos para el reciclaje de diferentes tipos de basura; máximo 2 en el interior y 4 en el exterior.

Inyectada en poliestireno alto impacto de gran calidad y alto brillo.





Ref. 2000: Capacidad 17 litros. Apilable. Colores opacos.



2000 GS
260 x 335



2000 AZ
260 x 335



2000 NE
260 x 335



2000 RJ
260 x 335



2000 BE
260 x 335



Ref. 2000 E2: Ecológica con 2 selectores. Colores tapas selectores: rojo y azul. Color papelera: negro.



2000 E2 NE
460 x 355



Capacidad 17 litros. Apilable.

Ref. 2000 MT: Colores metalizados.

Ref. 2000 TL: Colores traslúcidos.

Ref. 2000 TP: Colores transparentes.



2000 AZ MT
260 x 335



2000 VE MT
260 x 335



2000 BU MT
260 x 335



2000 PT MT
260 x 335



2000 CS TL
260 x 335



2000 MN TL
260 x 335



2000 KW TL
260 x 335



2000 LG TL
260 x 335



2000 AZ TP
260 x 335



2000 CS TP
260 x 335



2000 NA TP
260 x 335



2000 FM TP
260 x 335



2000 VE TP
260 x 335



Ref. 2000 S: Selector de residuos para Ref. 2000. Capacidad 4 litros. Base negra y tapa móvil de colores: amarillo-envases, verde-vidrio, azul-papel y cartón, rojo-materia orgánica. Colores opacos.



2000S AZ
240 x 265



2000S VE
240 x 265



2000S AM
240 x 265



2000S RJ
240 x 265



Archivo2000

Papeleras Gran Capacidad

Gran capacidad en el mínimo espacio.

Papeleras cuadradas y rectangulares desde 40 hasta 90 litros, con o sin tapa.

Fabricadas en polipropileno. Ideales para el reciclaje y fáciles de transportar.

Aptas para uso alimentario.

Muy útiles en oficinas, tiendas, grandes almacenes, etc. y en general en cualquier lugar que requiera un reciclaje de gran capacidad.





Papelera cuadrada de 54 litros. Colores opacos.

Ref. 3003: Con tapa.

Ref. 3004: Sin tapa.



3003 GS
365 x 395 x 610



3004 GS
365 x 395 x 530



Ref. 3007: Papelera rectangular de 40 litros con tapa. Color papelera: gris. Color tapas: amarillo o verde. Se puede montar sobre carritos de metal lacado para facilitar su transporte.

Ref. 3009: Carrito de metal lacado para transportar 2 papeleras de 40 litros. Se suministra sin papeleras.



3007 GS-VE
330 x 370 x 620



3007 GS-AM
330 x 370 x 620



3009 BL
270 x 665 x 185



Ref. 3010: Papelera rectangular de 60 litros con tapa. Se pueden montar sobre carritos de metal lacado para facilitar su transporte.

Ref. 3011: Papelera rectangular de 60 litros sin tapa. Se pueden montar sobre carritos de metal lacado para facilitar su transporte.

Ref. 3012: Carrito de metal lacado para transportar 1 papelera de 60 litros. Se suministra sin papelera.

Ref. 3013: Carrito de metal lacado para transportar 2 papeleras de 60 litros. Se suministra sin papeleras.



3010 NE
280 x 555 x 620



3010 AZ
280 x 555 x 620



3010 RJ
280 x 555 x 620



3010 GS
280 x 555 x 620



3011 NE
280 x 555 x 590



3011 AZ
280 x 555 x 590



3011 RJ
280 x 555 x 590



3011 GS
280 x 555 x 590



3012 BL
470 x 260 x 185



3013 BL
540 x 480 x 185



Ref. 3015: Papelera rectangular de 90 litros con tapa. Se puede montar sobre carritos de metal lacado para facilitar su transporte.

Ref. 3016: Papelera rectangular de 90 litros sin tapa. Se puede montar sobre carritos de metal lacado para facilitar su transporte.

Ref. 3017: Carrito de metal lacado con 4 ruedas para transportar una papelera de 90 litros. Se suministra sin papelera.



3015 GS
510 x 485 x 630



3015 NE
510 x 485 x 630



3016 GS
510 x 485 x 605



3016 NE
510 x 485 x 605



3017 BL
390 x 390 x 185

Archivo2000

Paragüeros - Ceniceros

Paragüeros y ceniceros de pie inyectados en poliestireno alto impacto.

Muy resistentes a golpes, rayaduras y productos de limpieza.

Al ser de plástico no sufren el proceso de oxidación.

Fáciles de limpiar.

Ideales para todo tipo de oficinas, locales comerciales y grandes superficies.





Paragüeros inyectados en plástico. Muy resistentes. No se oxidan.

Ref. 2100: Colores opacos.

Ref. 2100 MT: Colores metalizados.



2100 GS
255 x 640



2100 AZ
255 x 640



2100 NE
255 x 640



2100 RJ
255 x 640



2100 BE
255 x 640



2100 AZ MT
255 x 640



2100 VE MT
255 x 640



2100 BU MT
255 x 640



2100 PT MT
255 x 640



Ceniceros de pie inyectados en plástico muy resistentes con **cazoleta metálica cromada**.

Ref. 2200: Colores opacos.

Ref. 2200 MT: Colores metalizados.



2200 GS
260 x 640



2200 AZ
260 x 640



2200 NE
260 x 640



2200 RJ
260 x 640



2200 BE
260 x 640



2200 AZ MT
260 x 640



2200 VE MT
260 x 640



2200 BU MT
260 x 640



2200 PT MT
260 x 640



Archivo2000

Ceniceros de Sobremesa

Ceniceros de sobremesa inyectados en melamina.

Irrompibles y no inflamables.





Ref. 951: Cenicero redondo de sobremesa. 3 muescas para cigarros.



951 NE
125 x 35



Ref. 1901: Cenicero cuadrado bicolor de sobremesa. 4 muescas para cigarros.

Ref. 1902: Cenicero cuadrado bicolor de sobremesa. 4 muescas para cigarros.



1901 NE-BL
110 x 110 x 30



1902 NE-BL
140 x 140 x 40

lámparas

10

Archivo2000

archivo

Superándonos para innovar. Superándonos para usted.

Archivo2000

Lámparas

Elegantes lámparas de depurado diseño italiano.

Perfectas para decorar e iluminar tanto espacios de trabajo como de esparcimiento.

Sus formas redondeadas irradian una luminosidad suave y relajante, una sobria elegancia que encaja a la perfección en cualquier ambiente y lugar.

Ideales para decoración ya que aportan un toque de diseño, actualidad y dinamismo. Iluminación profesional para un diseño de vanguardia.

Garantía de 2 años en todos nuestros modelos.

Todas las lámparas se suministran con bombilla.





- Ref. 5005 - Milano: 12V/50W GY 6.35. Regulable en intensidad. Voltaje: 230V AC / 50 Hz. Proyección máxima: 650 mm.
 Ref. 5010 - Málaga: 12V/50W GY 6.35. 2 niveles de intensidad: 35/50 W. Voltaje: 230V AC / 50 Hz. Proyección máxima: 650 mm.
 Ref. 5015 - Bari: 12V/50W GY 6.35. Regulable en intensidad. Voltaje: 230V AC / 50 Hz. Proyección máxima: 650 mm.
 Ref. 5016 - Giraluce: 240V/40W GU10. Pivotable 360° y ajustable en ángulo. El resorte en el brazo permite colocarla en cualquier posición.



5005 AC

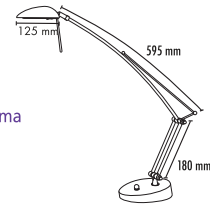

Altura máxima
780 mm

Base: 155 x 180 x 50



5005R



5010 NE



5010 PT

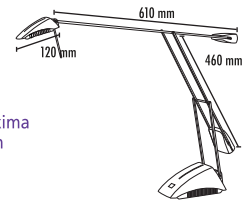

Altura máxima
920 mm

Base: 210 x 110 x 90



5005R



5015 AC

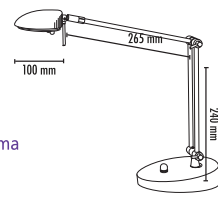

Altura máxima
570 mm

Base: 150 x 180 x 40



5005R



5016 NE-CM



5016 PT

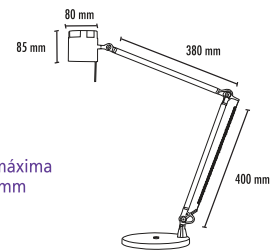

Altura máxima
790 mm

Base: 200 x 20



5016R



Ref. 5020 - Asta: 12V / 50W GY 6.35. 2 niveles de intensidad: 35/50 W. Voltaje: 230V AC / 50 Hz. Proyección máxima: 510 mm.

Ref. 5025 - Lisboa: 12V / 50W GY 6.35. Voltaje: 230V Ac / 50 Hz. Proyección máxima: 620 mm.

Ref. 5027 - Smart: 12V / 35W Base G4. Proyección máxima: 515 mm. El cabezal puede ser orientable tanto vertical como horizontalmente.



5005R

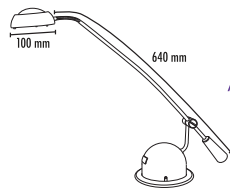

Base: 165 x 100

Altura máxima
570 mm



5020 CM



5005R

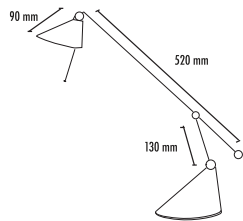

Base: 160 x 170 x 130

Altura máxima
560 mm



5025 NE



5025 PT



5030R

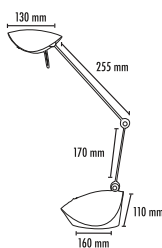

Base: 110 x 160 x 85

Altura máxima
490 mm



5027 TI



5027 AR



Ref. 5030 - Madrid: 12V / 35W G4. Voltaje: 230V AC / 50 Hz. Proyección máxima: 470 mm.

Ref. 5040 - Space: 12V / 20W G4. Voltaje: 230V AC / 50 Hz. Proyección máxima: 530 mm. Atractivos colores luminosos.

Ref. 5045 - Saturno: 12V / 35W/50W GY 6.35. 2 intensidades de luz: 35/50 W. Proyección máxima: 500 mm. Voltaje: 230V AC / 50 Hz.



5030 NE



5030 PT

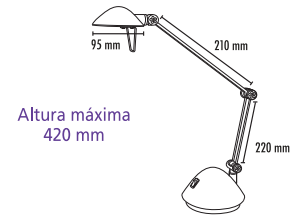

Altura máxima
420 mm

Base: 140 x 80



5030R



5040 AZ



5040 RJ



5040 AN



5040 PT

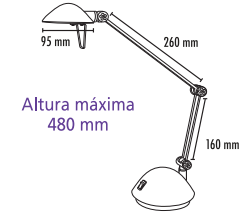

Altura máxima
480 mm

Base: 140 x 75



5040R



5045 PT



Altura máxima
470 mm

Base: 160 x 90



5005R



Ref. 5050 - Capetown: 300W G7. Intensidad de luz regulable. Voltaje: 230V AC / 50 Hz.

Ref. 5075 - Volare: 20W G4. Voltaje: 230V AC / 50 Hz. Proyección máxima: 450 mm.

Ref. 5085 - Spectra: 1 lámpara halógena 12V / 20W y 18 LEDs de diferentes colores. 2 interruptores para controlar sus funciones. Lámpara esférica de cristal satinado que irradia luz suave y permite elegir el color de la luz.

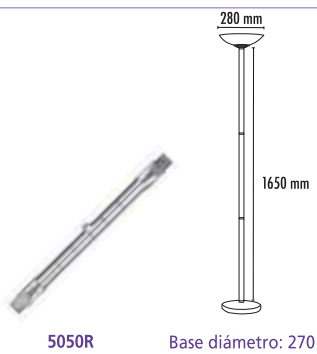

5050R

Base diámetro: 270

Altura máxima
1830 mm



5050 NE

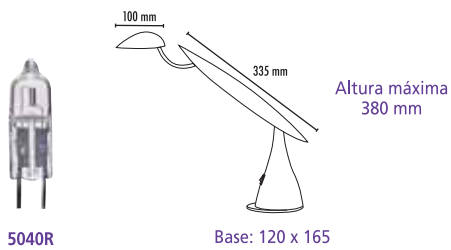

5040R

Base: 120 x 165

Altura máxima
380 mm



5075 NE



5075 BL

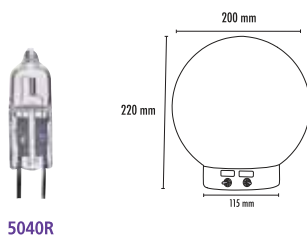

5040R



5085 SU



Ref. 5000 - Sydney: 12V / 5W. Luz efecto día. Voltaje: 230V AC / 50 Hz. Proyección máxima: 450 mm.

Ref. 5001 - Grafilux: 230V / 27W Base GX10Q4. Fluorescente de bajo consumo. Proyección máxima: 1011 mm. Fabricada en aluminio pulido. Gracias a su largo cabezal, proporciona una excelente iluminación.

Ref. 5002 - Lumistar: 230V / 24W. Fluorescente de bajo consumo. Proyección máxima: 740 mm. Fabricada en aluminio pulido. La hermana pequeña de la Grafilux.



5000 NE



5000 AC

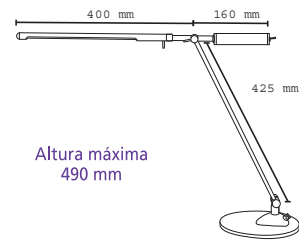

Altura máxima
490 mm

Base diámetro: 185 x 20



5000R



5001 AL

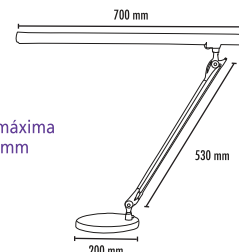

Altura máxima
640 mm

Base diámetro: 200 x 20



5001R



5002 AL

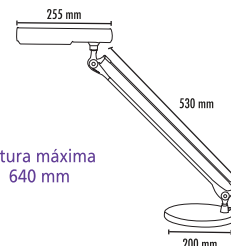

Altura máxima
640 mm

Base diámetro: 200 x 20



5095R



Ref. 5055 - Diego: 11W G23 equivalente a 75W de incandescencia. Proyección máxima: 1070 mm. **Mordaza de fijación universal.** Brazos dobles articulados.

Ref. 5090 - Ecostar: 11W Base G23 equivalente a 75W de incandescencia. Proyección máxima: 650 mm. Luz vertical pivotable. **Se suministra con mordaza y base.**

Ref. 5095 - PowerLux: 27W. Proyección máxima: 800 mm. **Antirreflejos** gracias a su filtro protector interno. Pivotable 360°. Cabezal adaptable a diferentes posiciones. **Se suministra con mordaza y base.**

Ref. 5096 - EcoLux: 11W Base G23. Proyección máxima: 630 mm. Su largo brazo proporciona una excelente iluminación en en lugar de trabajo. **Se suministra con mordaza y base.**



5055R

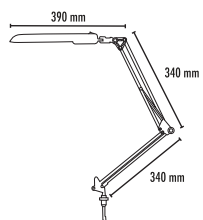

Altura máxima
810 mm



5055 NE



5090R

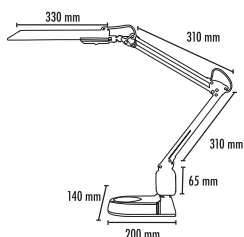

Altura máxima
780 mm

Base: 140 x 50 x 200



5090 PT



5090 NE



5095R

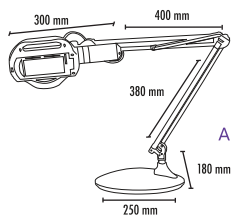

Altura máxima
760 mm

Base: 250 x 180 x 20



5095 AN



5090R

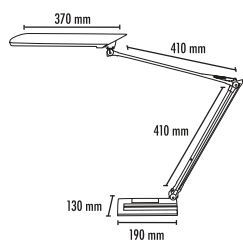

Altura máxima
850 mm

Base: 190 x 130 x 40



5096 PT



Ref. 5086 - Arte: 230 V / 15W E27. Combina iluminación y arte. Su película artística está colocada sobre una firme base que impide que pueda moverse.

Ref. 5097 - Moonlight: 230V/13W E27. Su gran formato y su altura de 35 cm la convierten en un práctico asiento.



5086 NE-BL

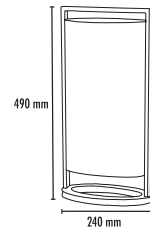

Base: 150 x 240 x 20



5086R



5097 AZ



5097 BL



5097 RJ



5097 VE

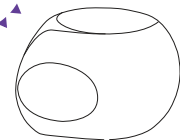

570 x 490 x 350



5097R



Ref. 5026 - Crystal: 230V / 40W E14. Proyección máxima: 570 mm. Largo brazo y estable base metálica. Pivotable 360° y ajustable en ángulo.

Ref. 5060 - New York: 60W E27. Voltaje: 230V AC / 50 Hz. Proyección máxima: 600 mm. Mordaza de fijación universal. Brazos dobles articulados.

Ref. 5070 - Touch Me: 40W E14. 3 niveles de intensidad. Voltaje: 230V AC / 50 Hz. Con sensores de calor en la base que permiten regular la intensidad de la luz con el tacto.

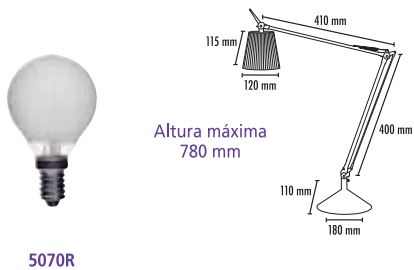

5070R

Altura máxima
780 mm



5026 NA TP



5026 AZ TP



5026 CS TP

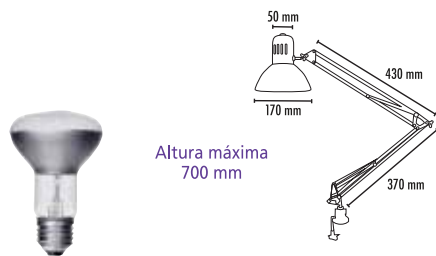

5060R

Altura máxima
700 mm



5060 NE



5060 CM

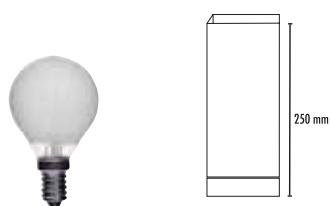

5070R

Base: 100 x 100



5070 AZ TL



5070 BL TL



5070 VE TL



5070 NA TL



Notas:

- **Bombillas Halógenas:**
La duración estimada de una bombilla halógena es de unas 2.000 horas. Emiten entre 22 y 25 lúmenes por vatio. Desprenden mucho calor. Luz blanca pero más nítida que las fluorescentes. Tienen varias intensidades de luz desde 20 W hasta 300 W. Rendimiento inferior a las bombillas fluorescentes.
- **Bombillas o Tubos Fluorescentes:**
La duración estimada de una bombilla fluorescente es de 8.000 a 10.000 horas. Emiten más de 100 lúmenes por vatio. Desprenden poco calor. Luz muy blanca. Rendimiento medio.
- **Bombillas Incandescentes:**
La duración estimada de una bombilla incandescente es de 1.000 horas. Emiten entre 10 y 15 lúmenes por vatio. Desprenden calor. Luz amarilla. Rendimiento bajo.

soportes articulados

11

Archivo2000

TurboRack

archivo

Superándonos para innovar. Superándonos para usted.

Archivo2000

Soporte de Pantalla Plana TFT

Soporte articulado para pantalla de ordenador plana, ahorra espacio en su escritorio.

Fácilmente ajustable a su mesa de trabajo, permitiendo **adaptar la altura del monitor a una posición correcta de visión.**

Posibilidad de giro de 360°. Inclinación ajustable para **evitar los reflejos en la pantalla.** Mordaza de fijación regulable desde 8 hasta 78 mm.

Inyectado en ABS. Soporta hasta 10 Kg de peso.

Válido para pantallas de hasta 19". Organizador de cables interno.





Ref. 5100: Soporte monitor TFT.



5100 GS
50 x 430



Ref. 5100: Soporte monitor TFT.



5100 NE
50 x 430

Archivo2000

Soportes Telefónicos

La solución perfecta y segura como soporte para cualquier tipo de teléfono, fax, centralita, agenda electrónica...

Se puede instalar tanto longitudinal como transversalmente y añadir extensiones adicionales para ampliar su superficie.

Inyectado en ABS, dispone de una mordaza de fijación desde 20 hasta 72 mm.

Posibilidad de giro de 360°.





Ref. 5105: Soporte teléfono. Capacidad 4 kg. Proyección: 550 mm. Colores opacos.

Medida base: 185 x 260 x 10 mm. Medida brazo: 380 x 160 mm.



5105 GS



5105 NE



Ref. 5110: Soporte teléfono. Capacidad: 3 kg. Adaptable a 3 grados de inclinación: 0°, 5° y 10°. Proyección: desde 425 mm hasta 657 mm.

Medida base: 185 x 260 x 10 mm. Longitud total brazo articulado: 700 mm (140 + 300 + 260 mm).



5110 GS



5110 NE

TurboRack

Conjunto de 3 bandejas con soporte giratorio negro inyectado en poliestireno alto impacto con barra metálica zincada en su interior.

Giro de 360° con sujeción mediante mordaza metálica con un grosor de 10 a 60 mm.

Bandejas para formatos Din A-4 y folio.

Dimensiones bandeja individual: **370 x 270 x 65 mm** (fondo x ancho x alto).

Se incluye etiqueta en el frontal para una fácil identificación del contenido.





Ref. 703: Color bandejas: opaco.

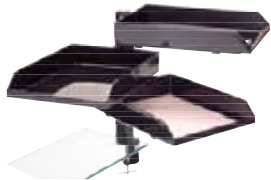

703 NE
270 x 405 x 385



Ref. 703 TP: Color bandejas: transparente.



703 CS TP
270 x 405 x 385

Archivo2000

Reposapies Ergonómicos

Reposapies ergonómicos **inyectados en ABS de gran resistencia.**

Superficie con efecto masaje.

Se inclinan para proporcionar el ángulo más cómodo y disponen de base antideslizante.





Ref. 5115: Graduable en ángulo.



5115 GF
330 x 450 x 120



Ref. 5120: 3 alturas ajustables con el pie. Ángulo entre 5° y 15°. Cumple con la normativa ISO 9241. Altura ajustable entre 95 y 170 mm.



5120 GF
360 x 450 x 120

bandejas y cajas
portaeuros

12

Archivo2000

archivo

Superándonos para innovar. Superándonos para usted.

Archivo2000

Bandejas Portaeuros

Bandejas clasificadoras para monedas y billetes de euro en plástico inyectado de gran resistencia.

Diseñadas para evitar errores en cambio o recuento.

Cada columna está ligeramente descentrada y subdividida de 5 en 5.

El valor nominal de cada moneda está grabado en relieve de forma legible y duradera.





Bandejas clasificadoras para monedas.

Ref. 7432: 6 columnas para monedas.

Ref. 7442: 8 columnas para monedas.



7432 GS
165 x 265 x 30



7442 GS
180 x 335 x 30



Bandejas portaeuros con base metálica de acero pintado.

Ref. 7425: 6 compartimentos para billetes y 8 columnas para monedas.

Ref. 7430: 6 columnas para monedas.

Ref. 7440: 8 columnas para monedas.



7425 GS
270 x 340 x 65



7430 GS
170 x 270 x 35



7440 GS
185 x 340 x 35

Archivo2000

Cajas Metálicas para Euros

Cajas metálicas en acero pintado de gran calidad.

Para guardar monedas y billetes cómodamente.

Incluyen bandeja portamonedas con el valor nominal grabado en relieve y bandeja para billetes.

Asa de poliamida y cierre de seguridad con dos llaves.





Ref. 7410: Cajas de caudales para euros.

Ref. 7420: Cajas de caudales para euros.



7410 GS
215 x 290 x 115



7420 GS
245 x 390 x 125



Ref. 7415: Caja de caudales para euros. Tamaño adecuado para cajones de mesa de oficina.



7415 GS
210 x 290 x 90

complementos de
oficina

13

Archivo2000

archivo

Superándonos para innovar. Superándonos para usted.

Archivo2000

Portaclips y Portacalendarios

Portaclips imantados con amplio depósito para tener sus clips siempre a mano.

Portacalendarios para tener su taco de calendario y poder organizarse en el día a día.





Ref. 782: Portaclips cuadrado con cuerpo transparente y tapa negra.

Ref. 782 TP: Portaclips cuadrado con cuerpo transparente y tapa transparente.



782 NE-CS
45 x 45 x 70



782 CS TP
45 x 45 x 70



Ref. 782-1: Portaclips redondo de gran calidad y muy resistente. Inyectado en ABS. Colores opacos.



782-1 GS-NE
60 x 55



782-1 NE
60 x 55



Portacalendarios con anillas metálicas. **No incluyen taco de calendario.**

Ref. 730: 3 compartimentos para organizar su material de oficina. **Colores opacos.**

Ref. 730+750: Portacalendarios Ref. 730 + portalápices Ref. 750. **Colores opacos.**



730 GS
190 x 280 x 35



730 AZ
190 x 280 x 35



730 NE
190 x 280 x 35



730 VE
190 x 280 x 35



730 RJ
190 x 280 x 35



730+750 GS
190 x 280 x 105



730+750 AZ
190 x 280 x 105



730+750 NE
190 x 280 x 105



730+750 VE
190 x 280 x 105



730+750 RJ
190 x 280 x 105



Portacalendarios con anillas metálicas. No incluyen taco de calendario.

Ref. 784: Colores opacos.

Ref. 784 TP: Colores transparentes.



784 GS
160 x 190 x 35



784 AZ
160 x 190 x 35



784 NE
160 x 190 x 35



784 VE
160 x 190 x 35



784 RJ
160 x 190 x 35



784 AZ TP
160 x 190 x 35



784 VE TP
160 x 190 x 35



784 CS TP
160 x 190 x 35



784 NA TP
160 x 190 x 35



784 FM TP
160 x 190 x 35



Ref. 787 TP: Portacalendarios con calendario incluido.

Ref. 787-1 TP: Portacalendarios sin calendario.



787 CS TP
140 x 125 x 140



787-1 CS TP
140 x 125 x 140



Archivo2000

Portalápices

Portalápices para tener su material de oficina siempre en su sitio y a mano.





Ref. 750: Portalápices cuadrado. Colores opacos.



750 GS
70 x 70 x 95



750 AZ
70 x 70 x 95



750 NE
70 x 70 x 95



750 VE
70 x 70 x 95



750 RJ
70 x 70 x 95

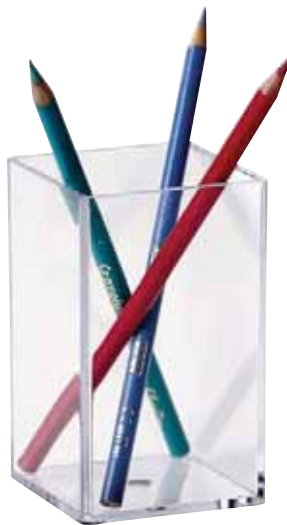

Ref. 786 TP: Portalápices cuadrado. Color transparente.



786 CS TP
65 x 65 x 110



Portalápices redondos de gran capacidad y estabilidad.

Ref. 770: Colores opacos.

Ref. 770 MT: Colores metalizados.

Ref. 770 TL: Colores translúcidos.



770 GS
80 x 90



770 AZ
80 x 90



770 NE
80 x 90



770 BL
80 x 90



770 VE
80 x 90



770 AM
80 x 90



770 RJ
80 x 90



770 AZ MT
80 x 90



770 VE MT
80 x 90



770 BU MT
80 x 90



770 PT MT
80 x 90



770 AZ TL
80 x 90



770 NA TL
80 x 90



770 VE TL
80 x 90



770 ML TL
80 x 90



770 FC TL
80 x 90



770 RJ TL
80 x 90



Portalápices redondos. Gran capacidad.

Ref. 771: Colores opacos.

Ref. 771 TL: Colores traslúcidos.

Ref. 771 TP: Colores transparentes.



771 GS
75 x 105



771 AZ
75 x 105



771 NE
75 x 105



771 VE
75 x 105



771 RJ
75 x 105



771 CS TL
75 x 105



771 MN TL
75 x 105



771 KW TL
75 x 105



771 LG TL
75 x 105



771 AZ TP
75 x 105



771 VE TP
75 x 105



771 CS TP
75 x 105



771 NA TP
75 x 105



771 FM TP
75 x 105



Portalápices redondos.

Ref. 790: Colores opacos.

Ref. 790 TL: Colores traslúcidos.

Ref. 790 TP: Colores transparentes.



790 GS
70 x 100



790 AZ
70 x 100



790 NE
70 x 100



790 BL
70 x 100



790 VE
70 x 100



790 RJ
70 x 100



790 AZ TL
70 x 100



790 NA TL
70 x 100



790 VE TL
70 x 100



790 RJ TL
70 x 100



790 CS TP
70 x 100



Archivo2000

Organizadores

Organizadores para tener su material de oficina siempre en su sitio y a mano.





Ref. 711 TP: Portalápices con 3 compartimentos. Color transparente.



711 CS TP
50 x 130 x 85



Ref. 824 TP: Organizador pentax triángulo con 2 compartimentos: 1 para taco de papel (incluido) + 1 para bolígrafos, lápices, reglas... Color transparente.



824 CS TP
75 x 95 x 120



Ref. 791: Organizador con 4 compartimentos: 2 para bolígrafos, lápices... y 2 para pequeños accesorios. Colores opacos.



791 GS
70 x 245 x 20



791 AZ
70 x 245 x 20



791 NE
70 x 245 x 20



791 VE
70 x 245 x 20



791 RJ
70 x 245 x 20



Ref. 792: Organizador con 4 compartimentos para el pequeño material de oficina, clips, gomas, etc... Colores opacos.



792 GS
100 x 100 x 20



792 AZ
100 x 100 x 20



792 NE
100 x 100 x 20



792 VE
100 x 100 x 20



792 RJ
100 x 100 x 20



Ref. 798 TP: Organizador de 5 compartimentos: 1 para taco de papel (incluido) + 3 para reglas, bolígrafos, lápices... + 1 para tarjetas de visita. Color transparente.

Ref. 823 TP: Organizador de 4 compartimentos: 1 para taco de papel (incluido) + 3 para bolígrafos, lápices, reglas... Color transparente.



798 CS TP
115 x 155 x 100



823 CS TP
80 x 125 x 70



Organizadores de 2 compartimentos: 1 para notas post-it (incluido medidas: 76 x 76 mm) + 1 para pequeño material de oficina (clips, gomas, etc...)

Ref. 825: Colores opacos.

Ref. 825 TP: Colores transparentes.



825 NE
110 x 140 x 30



825 CS TP
110 x 140 x 30



Ref. **828 TP**: Organizador de gran capacidad con **6 compartimentos**: 1 para taco de papel (incluido) + 4 para reglas, bolígrafos, lápices... + 1 para tarjetas de visita. **Color transparente.**

Ref. **829 TP**: Organizador de gran capacidad con **4 compartimentos**. **Color transparente.**



828 CS TP
155 x 105 x 100



829 CS TP
115 x 110 x 130



Organizador giratorio de **7 compartimentos** para organizar diverso material de oficina.

Ref. **830**: **Color negro.**

Ref. **830 TP**: **Color transparente cristal.**



830 NE
115 x 115



830 CS TP
115 x 115

Archivo2000

Portanotas

Portanotas para tener un papel siempre a mano para sus anotaciones rápidas.

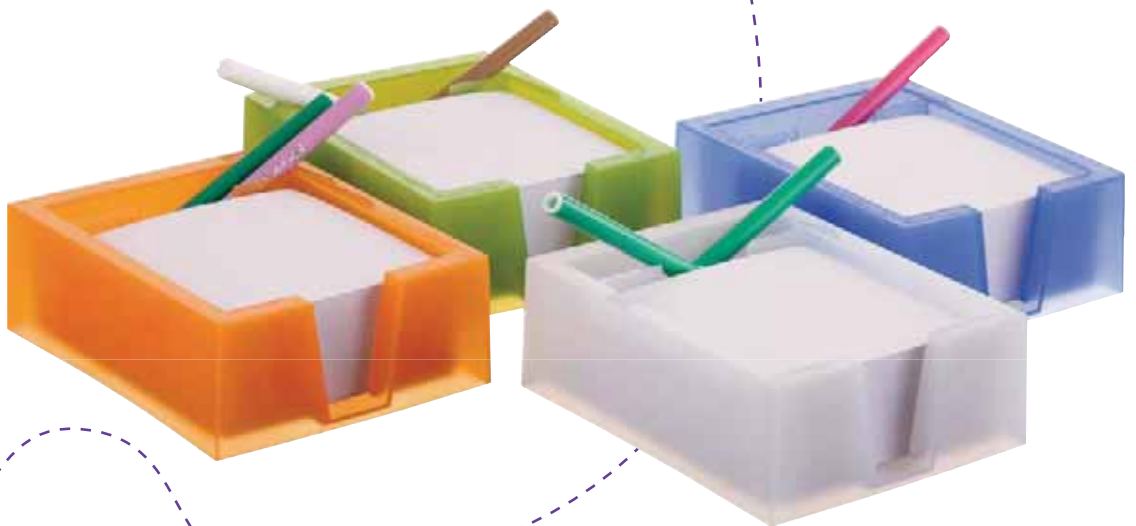



Portanotas cuadrados para tacos de papel de 100 x 100 mm. Taco incluido y parte posterior para bolígrafo.

Ref. 780: Colores opacos.

Ref. 780 TL: Colores traslúcidos.

Ref. 780 MT: Colores metalizados.



780 GS
140 x 120 x 55



780 AZ
140 x 120 x 55



780 NE
140 x 120 x 55



780 BL
140 x 120 x 55



780 VE
140 x 120 x 55



780 AM
140 x 120 x 55



780 RJ
140 x 120 x 55



780 AZ TL
140 x 120 x 55



780 NA TL
140 x 120 x 55



780 VE TL
140 x 120 x 55



780 ML TL
140 x 120 x 55



780 FC TL
140 x 120 x 55



780 RJ TL
140 x 120 x 55



780 AZ MT
140 x 120 x 55



780 VE MT
140 x 120 x 55



780 BU MT
140 x 120 x 55



780 PT MT
140 x 120 x 55

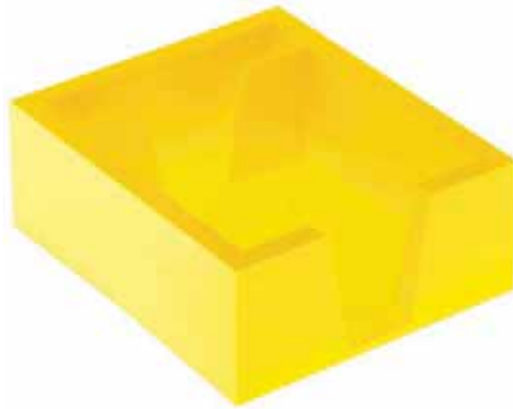

Portanotas cuadrados para tacos de papel de 100 x 100 mm. **No incluyen taco.** Parte posterior para bolígrafo.

Ref. 781: Colores opacos.

Ref. 781 TL: Colores traslúcidos.

Ref. 781 MT: Colores metalizados.



781 GS
140 x 120 x 55



781 AZ
140 x 120 x 55



781 NE
140 x 120 x 55



781 BL
140 x 120 x 55



781 VE
140 x 120 x 55



781 AM
140 x 120 x 55



781 RJ
140 x 120 x 55

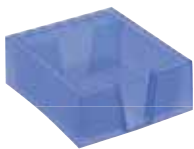

781 AZ TL
140 x 120 x 55



781 NA TL
140 x 120 x 55



781 VE TL
140 x 120 x 55



781 ML TL
140 x 120 x 55



781 FC TL
140 x 120 x 55



781 RJ TL
140 x 120 x 55



781 AZ MT
140 x 120 x 55



781 VE MT
140 x 120 x 55



781 BU MT
140 x 120 x 55



781 PT MT
140 x 120 x 55

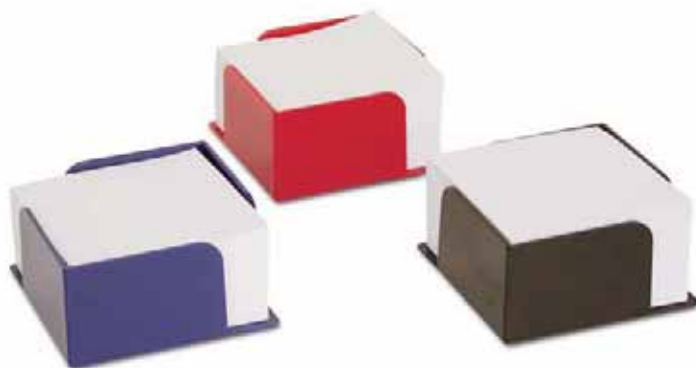

Portanotas cuadrados para tacos de papel de 100 x 100 mm. Taco incluido.

Ref. 800: Colores opacos.

Ref. 800 TL: Colores traslúcidos.

Ref. 800 TP: Colores transparentes.



800 GS
105 x 105 x 55



800 AZ
105 x 105 x 55



800 NE
105 x 105 x 55



800 VE
105 x 105 x 55



800 RJ
105 x 105 x 55



800 CS TL
105 x 105 x 55



800 MN TL
105 x 105 x 55



800 KW TL
105 x 105 x 55



800 LG TL
105 x 105 x 55



800 AZ TP
105 x 105 x 55



800 VE TP
105 x 105 x 55



800 CS TP
105 x 105 x 55



800 NA TP
105 x 105 x 55



800 FM TP
105 x 105 x 55



Portanotas cuadrados para tacos de papel de 100 x 100 mm. **No incluyen taco.**

Ref. 801: Colores opacos.

Ref. 801 TL: Colores traslúcidos.

Ref. 801 TP: Colores transparentes.



801 GS
105 x 105 x 55



801 AZ
105 x 105 x 55



801 NE
105 x 105 x 55



801 VE
105 x 105 x 55



801 RJ
105 x 105 x 55



801 CS TL
105 x 105 x 55



801 MN TL
105 x 105 x 55



801 KW TL
105 x 105 x 55



801 LG TL
105 x 105 x 55



801 AZ TP
105 x 105 x 55



801 VE TP
105 x 105 x 55



801 CS TP
105 x 105 x 55



801 NA TP
105 x 105 x 55



801 FM TP
105 x 105 x 55



Ref. 755 TP: Portanotas rectangular. Taco incluido.

Ref. 783 TP: Portanotas cuadrado para taco de papel de 100 x 100 mm. Parte posterior para bolígrafos (2 compartimentos). **No incluye taco.**

Ref. 788 TP: Portanotas cuadrado para taco de papel de 100 x 100 mm. Parte posterior para bolígrafos (2 compartimentos). **Taco incluido.**



755 CS TP
110 x 160 x 25



783 CS TP
135 x 105 x 55



788 CS TP
135 x 105 x 55



Ref. 826 TP: Portanotas con atril en la parte posterior. Para taco de papel de 100 x 100 mm. **Taco incluido.**

Ref. 827 TP: Portanotas de 1 compartimento para pequeño material de oficina. **Taco incluido.**

Ref. 827-1: Taco para portanotas Ref. 827 CS TP.



826 CS TP
105 x 170 x 45



827 CS TP
190 x 90 x 50



827-1 BL
100 x 70 x 15

Archivo2000

Tubos Portaplanos

Tubos portaplanos con tarjetero de identificación en la tapa.

Tubo extrusionado en PVC con tapa y base inyectados en poliestireno alto impacto de gran resistencia.





Tubos portaplanos. Tubo color: gris. Tapas: gris o negro.

Ref. **AR-53**: Portaplanos de 535 mm.

Ref. **AR-70**: Portaplanos de 700 mm.

Ref. **AR-90**: Portaplanos de 900 mm.

Ref. **AR-113**: Portaplanos de 1130 mm.



AR-53 GS
65 x 535



AR-53 GS-NE
65 x 535



AR-70 GS
65 x 700



AR-70 GS-NE
65 x 700



AR-90 GS
65 x 900



AR-90 GS-NE
65 x 900



AR-113 GS
65 x 1130



AR-113 GS-NE
65 x 1130

Archivo2000

Identificadores y Regla Milimetrada

Identificadores para una identificación fácil y rápida. Ideal para conferencias y reuniones.

Regla milimetrada. Dispone de una tapa superior que permite sujetar impresos publicitarios de 33 x 300 mm

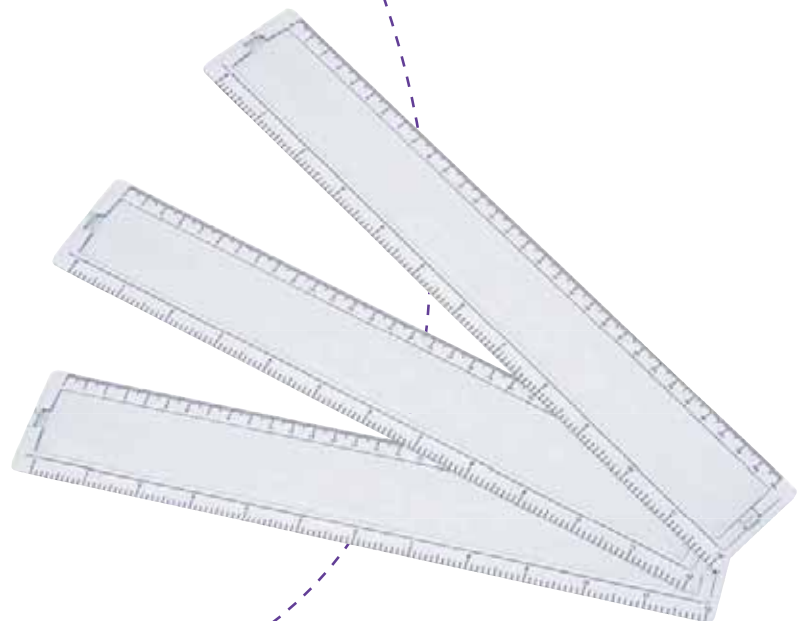



Ref. 20710: Identificador apaisado con pinza e impermeable. Pack de 50 unidades. Incluye tarjeta blanca para personalizar.



20710 BL
90 x 55



Ref. 789 TP: Regla transparente. Ideal para personalizar mediante impresos en su interior.



789 CS TP
55 x 315

Archivo2000

Hucha de Cristal

Hucha inyectada en poliestireno transparente alto brillo con cerradura metálica en la base inyectada en zamak.

Incluye llave.





Ref. 832 TP: Hucha con llave. Color transparente.



832 CS TP
85 x 85 x 90



Ref. 832 TL: Hucha con llave. Color traslúcido.



832 NA TL
85 x 85 x 90

Archivo2000

Complementos Guzzini

Complementos de oficina de alta calidad. Diseño Italiano.

Inyectados en policarbonato que les confiere un acabado y una transparencia excepcional.

Colores: transparente cristal.





Ref. 1004 TP: Bandeja gran capacidad.

Ref. 1012 TP: Portalápices 4 compartimentos.

Ref. 1013 TP: Portatarjetas 6 compartimentos.

Ref. 1044 TP: Organizador portalápices y portasobres.



1004
330 x 240 x 70



1012
110 x 110 x 130



1013
65 x 130 x 65



1044
50 x 150 x 95



Ref. 1068: Organizador.

Ref. 1117: Portafotos.

Ref. 1118: Portanotas.

Ref. 1119: Portacelo.



1068
220 x 135 x 90



1117
75 x 150 x 190



1118
130 x 135 x 40



1119
140 x 50 x 70

Archivo2000

Complementos de Rejilla

Práctico, moderno y elegante.

Complementos de rejilla metálica de gran calidad y resistencia.





Ref. 1000: Set de 3 bandejas metálicas para formatos Din A-4 y folio. Incorpora pies antideslizantes para proteger la mesa.

Ref. 1005: Bandeja metálica para formatos Din A-4 y Folio. Incorpora pies antideslizantes para proteger la mesa.

Ref. 1100: Revistero metálico de gran capacidad. Lomo de 75 mm.



1000 GS
350 x 300 x 265



1000 NE
350 x 300 x 265



1005 GS
360 x 272 x 40



1005 NE
360 x 272 x 40



1100 GS
250 x 75 x 315



1100 NE
250 x 75 x 315



Ref. 1200: Papelera metálica. Capacidad 14 litros.

Ref. 1300: Portaclips metálico.

Ref. 1400: Portalápices metálico.



1200 GS
260 x 285



1200 NE
260 x 285



1300 GS
90 x 35



1300 NE
90 x 35



1400 GS
90 x 100



1400 NE
90 x 100



Ref. 1500: Organizador de cartas metálico.

Ref. 1600: Set de 2 sujetalibros metálico. La base garantiza que los libros no resbalen.

Ref. 1700: Portanotas metálico para tacos de 100 x 100 mm. Taco de papel incluido.

Ref. 1701: Portanotas metálico para tacos de 100 x 100 mm. No incluye taco.



1500 GS
80 x 170 x 140



1500 NE
80 x 170 x 140



1600 GS
125 x 130 x 175



1600 NE
125 x 130 x 175



1700 GS
105 x 105 x 80



1700 NE
105 x 105 x 80



1701 GS
105 x 105 x 80



1701 NE
105 x 105 x 80



Ref. 1800: Bandeja organizadora de sobremesa metálica. Permite tener el pequeño material de oficina ordenado y siempre a mano.



1800 GS
180 x 315 x 15



1800 NE
180 x 315 x 15



Ref. 1900: Portatarjetas metálico. Permite tener sus tarjetas siempre a mano.



1900 GS
40 x 90 x 65



1900 NE
40 x 90 x 65

bodegones

archivo





Conjunto de oficina en color azul traslúcido.

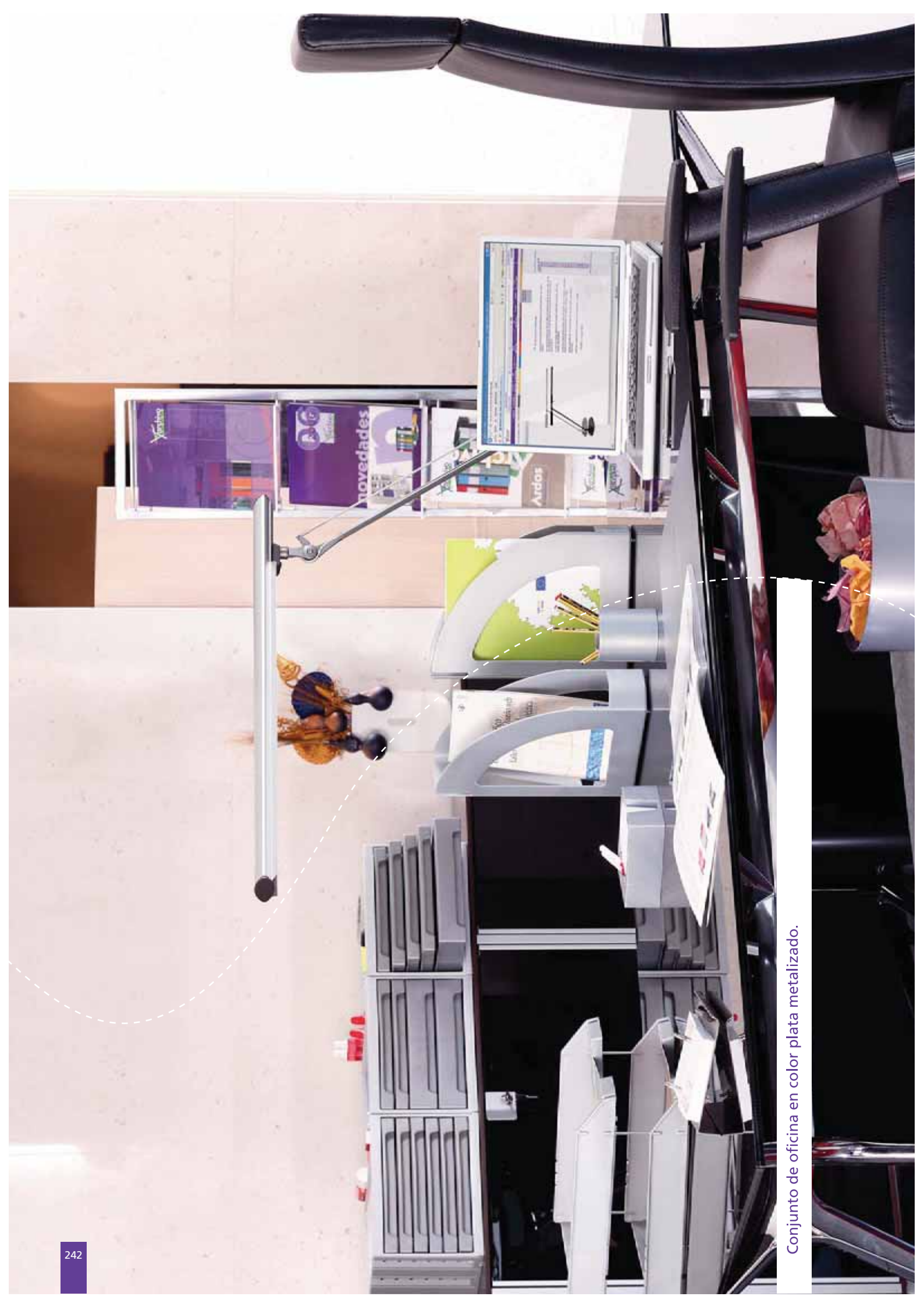

Conjunto de oficina en color plata metalizado.



Conjunto de escritorio rojo traslúcido y Archicubos cristal transparente, para tener su material de oficina siempre en orden.

Aplicación de los productos Archivo 2000 para ordenar su oficina.

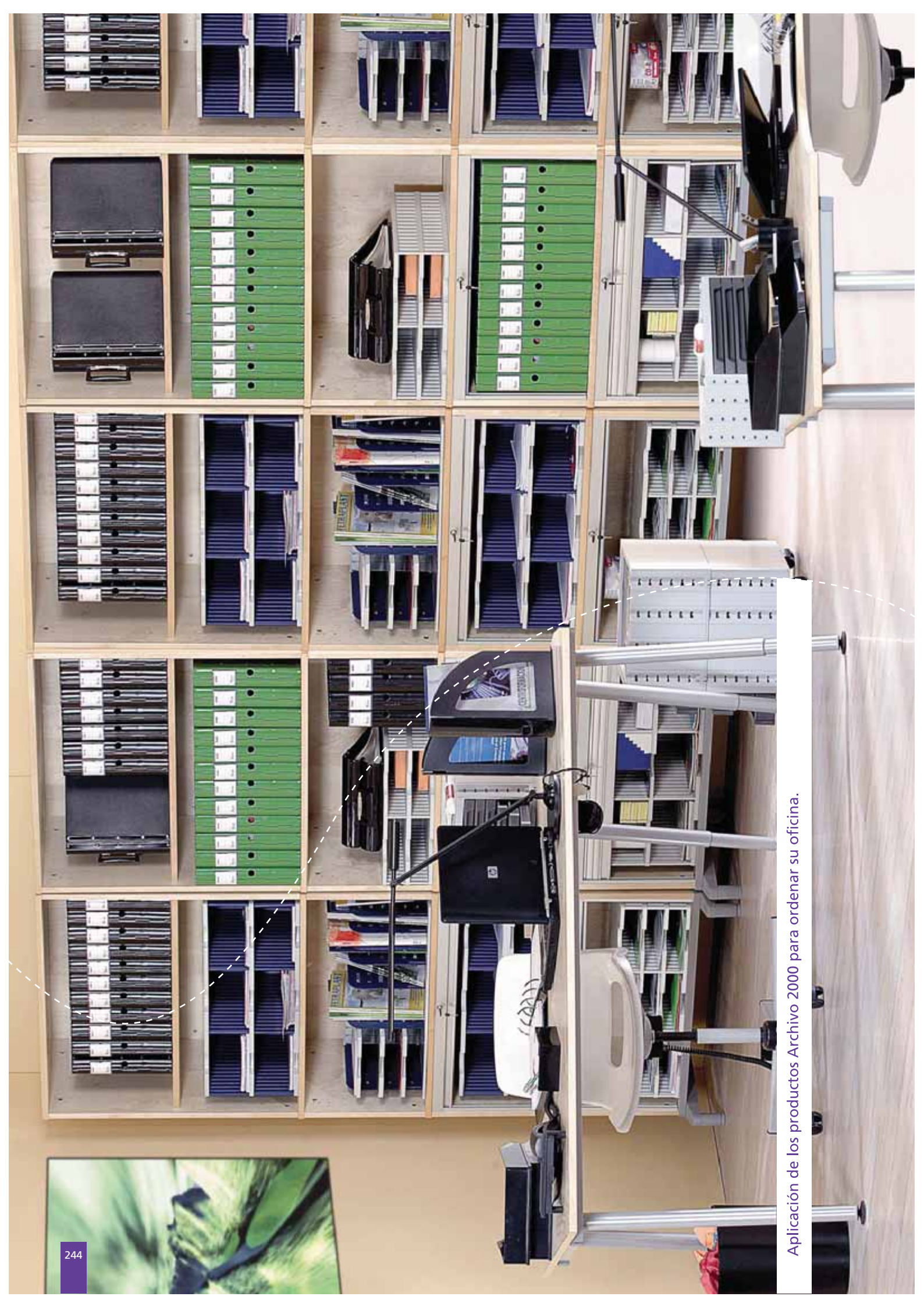

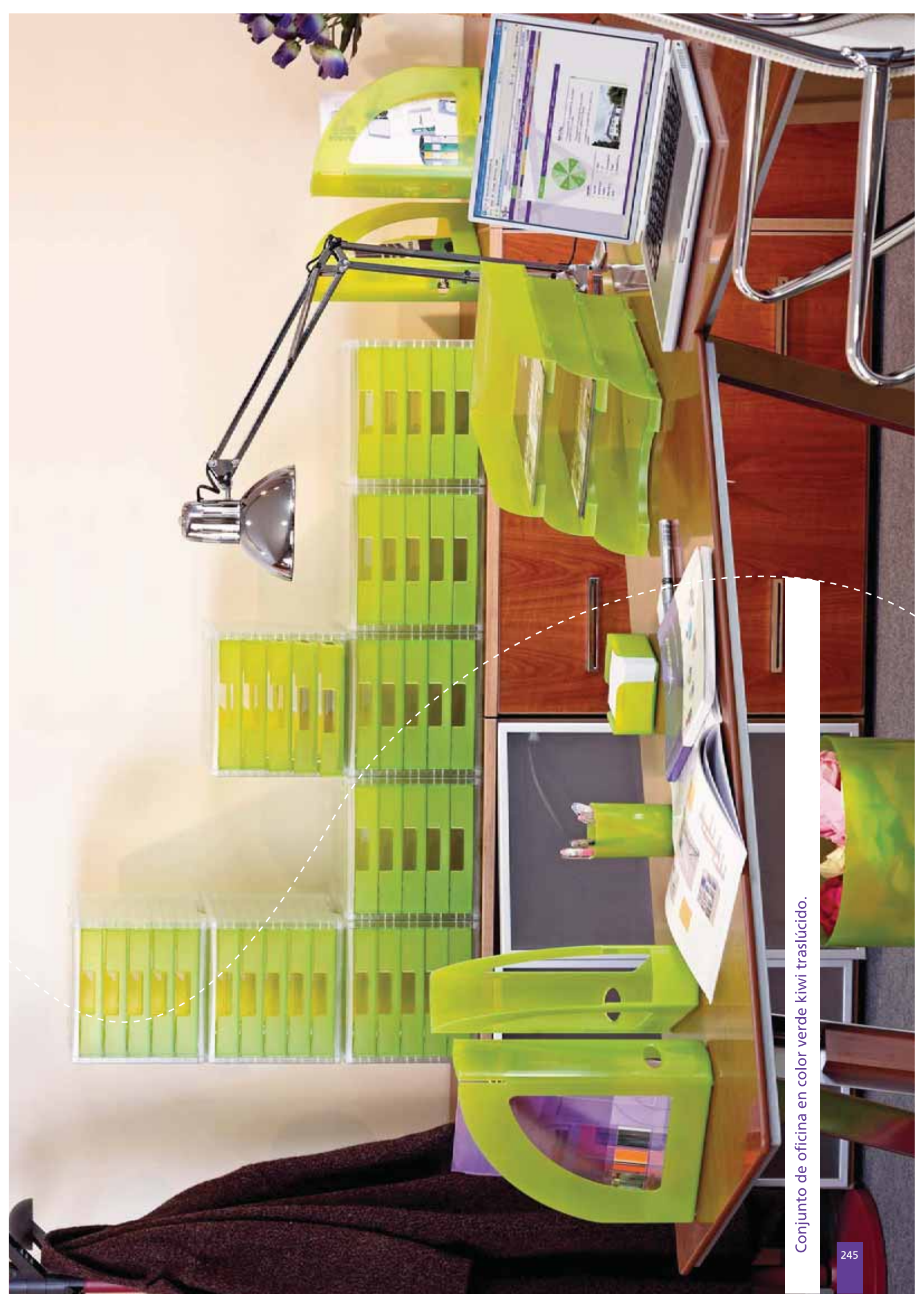

Conjunto de oficina en color verde kiwi traslúcido.

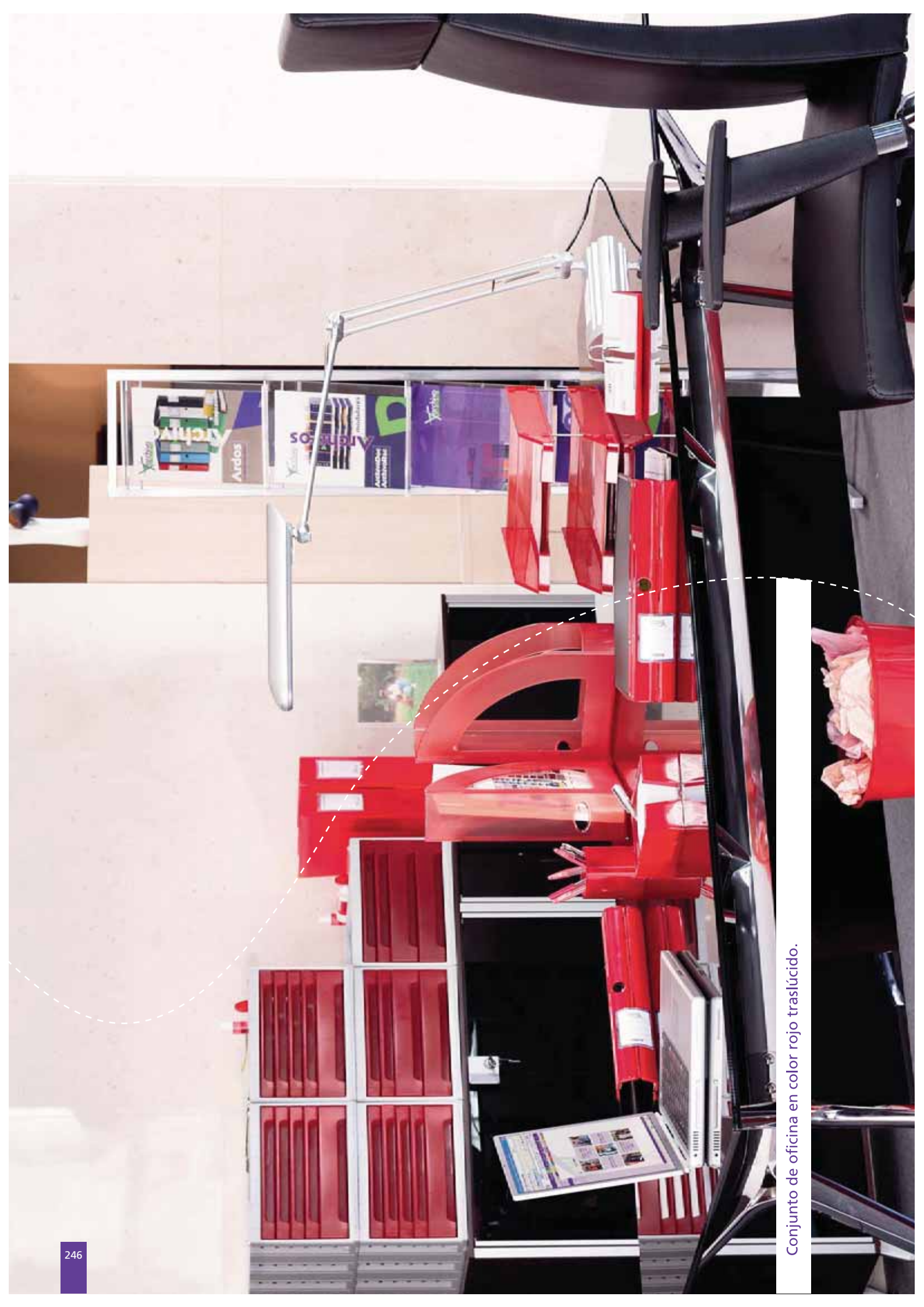

Conjunto de oficina en color rojo traslúcido.



Conjunto de escritorio en colores verde kiwi y azul mar translúcidos.

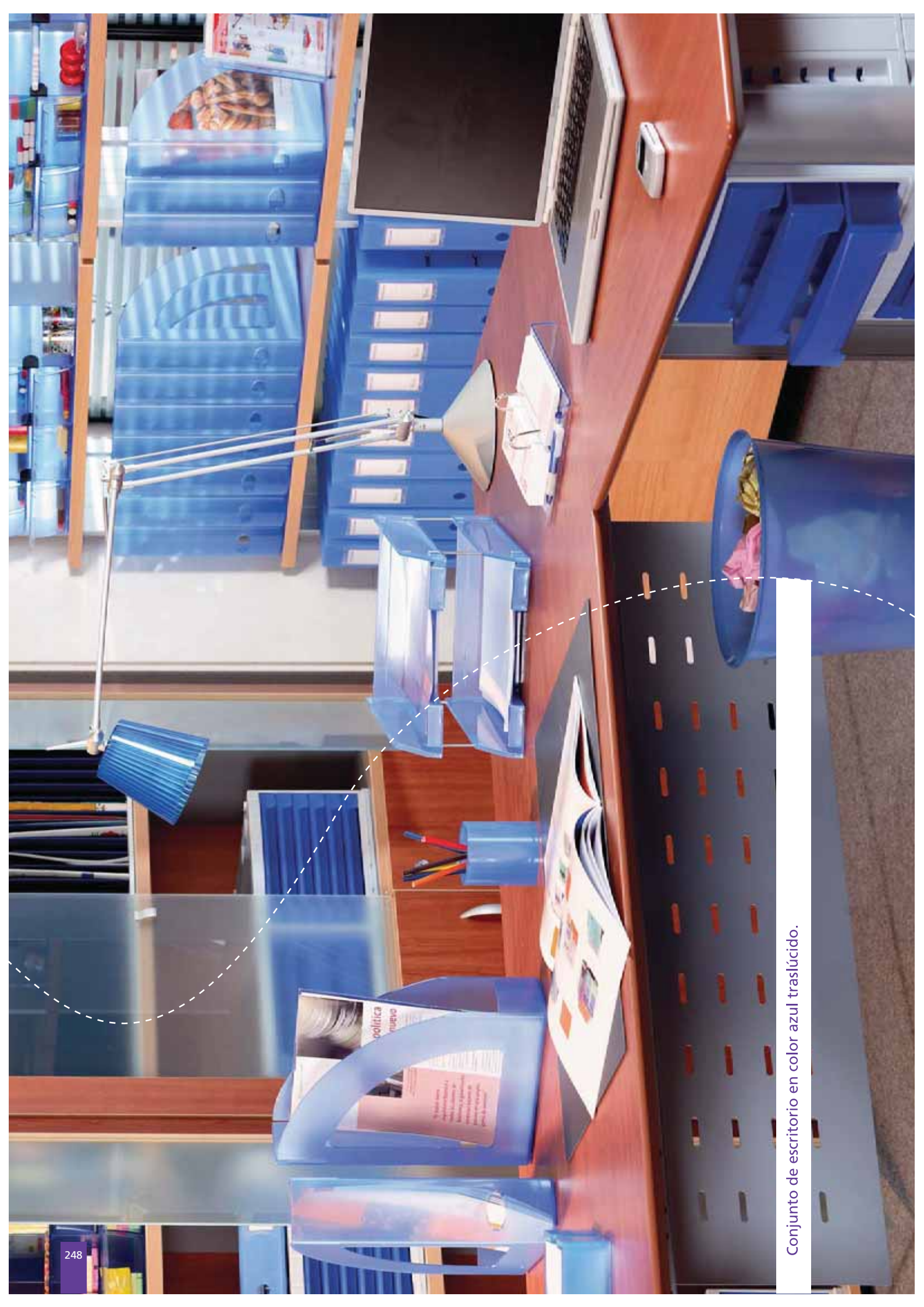

Conjunto de escritorio en color azul traslúcido.



Aplicación de los productos de Archivo 2000 para ordenar su oficina.



Archivadores Ardos: la solución ideal para ordenar la documentación de su oficina.

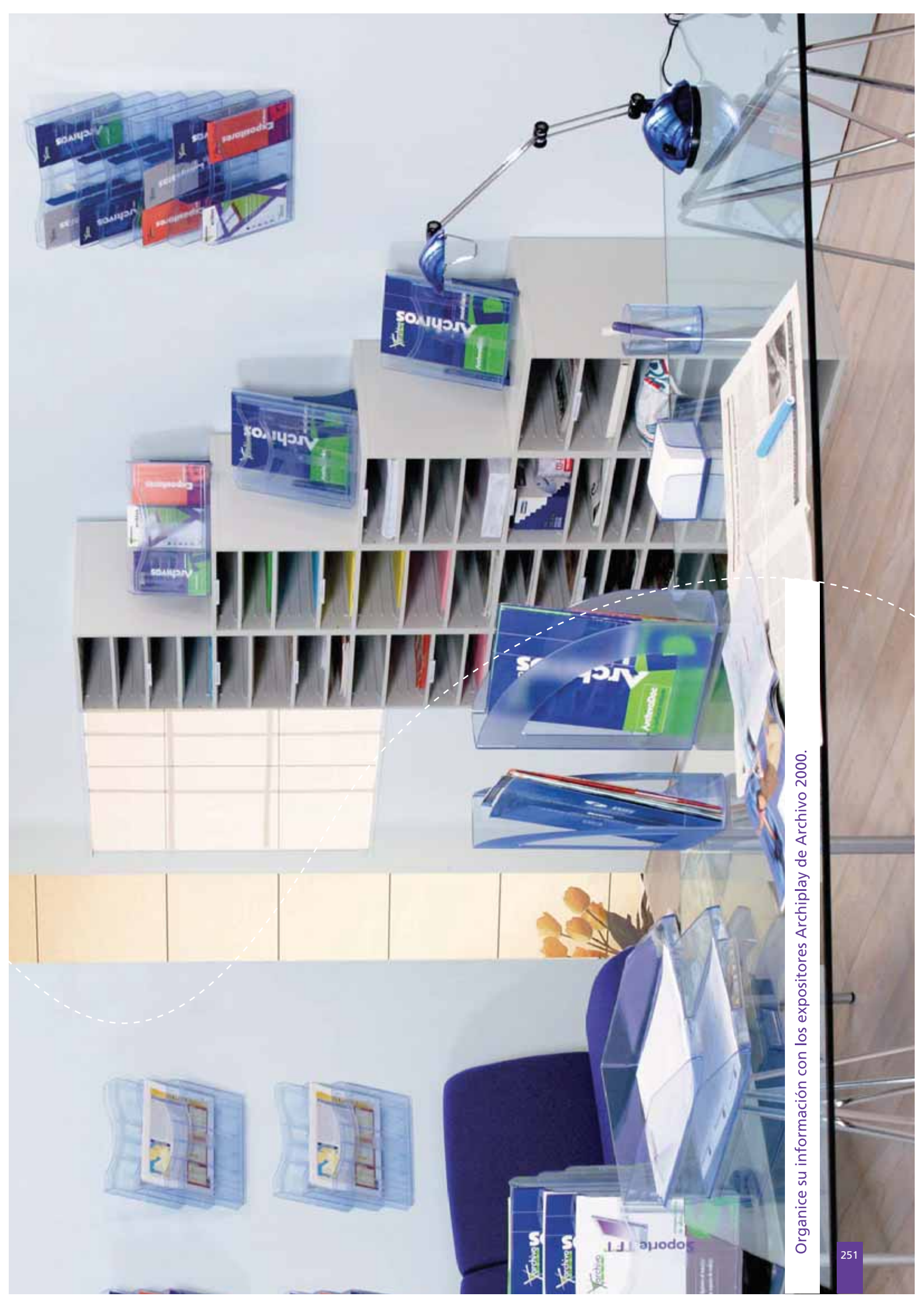

Organice su información con los expositores Archiplay de Archivo 2000.



Aplicación de los módulos de cajones ArchivoTec Serie 6000 en la oficina.



ArchivoMega
Hoja de Montaje

archivo

piezas

secuencias de montaje

Pieza n° 1
Base

Pieza n° 2
Vista interior / Vista exterior
Panel exterior lateral

Pieza n° 3
Panel vertical intermedio

Pieza n° 4
Vista / Vista
Panel trasero

Pieza n° 5
Base intermedia

Pieza n° 6
Tapa superior

Pieza n° 7
Bandeja extraíble

Pieza n° 8
embellece

Pieza n° 9
identificador

Montaje con panel trasero

Inicio*

* Ejemplo para 2 huecos de ancho
* Usted deberá montar igual n° de bases que de huecos que desee obtener.

Paso n° 3

Encaje el panel vertical intermedio (pieza n° 3)

Paso n° 6

Encaje la otra base intermedia (pieza n° 5)

Paso n° 9

REPITA EL PASO N° 4

Montaje sin panel trasero (B)

Hasta el paso n° 8 es igual que en el caso anterior

Inicio

Paso n° 11-B OPCIONAL

Coloque los embellecedores (piezas n° 8) en el compartimento que no lleva pared trasera

Paso n° 1

Ponga las 2 bases (pieza n° 1) en el suelo, una al lado de la otra

Paso n° 4

Encaje los 2 paneles traseros (pieza n° 4)

Paso n° 7

REPITA EL PASO N° 2

Paso n° 10

Encaje las 2 tapas superiores (pieza n° 6)

Paso n° 9-B

Encaje uno o ninguno de los paneles traseros (pieza n° 4)

Paso n° 12-B

Si ha realizado el 12-B
Encaje las 2 tapas superiores (pieza n° 6)

Paso n° 2

Encaje los 2 paneles exteriores laterales (pieza n° 2)

Paso n° 5

Encaje una base intermedia (pieza n° 5)

Paso n° 8

REPITA EL PASO N° 3

Paso n° 11

Introduzca las bandejas extraíbles (pieza n° 7) y coloque los identificadores (piezas n° 9)

Paso n° 10-B

Encaje las 2 tapas superiores (pieza n° 6)

Paso n° 13-B

Introduzca las bandejas extraíbles (pieza n° 7)

ArchiPlay ... a medida

¿Cómo montar su archiplay a medida?

Usted puede montar su Archiplay de pared a medida para formatos DIN - A-4 y folio, tanto vertical como horizontal comprando las piezas sueltas en cualquiera de los tres colores disponibles (cristal, verde, azul).



Archiplay horizontal (6135 TP)

Ejemplo para la construcción de 1 Archiplay horizontal de 5 compartimentos

- necesitará:
- 1 tapa frontal Ref. 6100 TH TP
 - 4 bandejas intermedias Ref. 6100 BH TP
 - 1 bandeja de pared Ref. 6100 MH TP



Ref. 6100 TH TP

+ 4 X



Ref. 6100 BH TP

+



Ref. 6100 MH TP



Archiplay vertical (6125 TP)

Ejemplo para la construcción de 1 Archiplay vertical de 5 compartimentos

- necesitará:
- 1 tapa frontal Ref. 6100 TV TP
 - 4 bandejas intermedias Ref. 6100 BV TP
 - 1 bandeja de pared Ref. 6100 MV TP



Ref. 6100 TV TP

+ 4 X



Ref. 6100 BV TP

+



Ref. 6100 MV TP

Personalización
de productos



archivo

Todo Archivo 2000... a su medida

¿Qué productos se pueden personalizar?

Todos los artículos que figuran en este catálogo pueden marcarse con el logotipo de su empresa mediante serigrafía o termoimpresión.

Además, a partir de una cantidad mínima, se pueden fabricar en el color que el cliente desee.

Archivo y clasificación



Archivadores ARDOS: además de los modelos estandar, se pueden fabricar, bajo pedido en cualquier medida o color, ya sean de lomo sencillo o doble (maletas). Esto nos permite adaptarnos por completo a sus necesidades exactas de archivo y clasificación. Todos los modelos se pueden fabricar dobles para formar maletas, consiguiendo de esta forma un lomo doble de 120 mm que permite una capacidad de hasta 1.000 hojas o 500 fundas clasificadoras.

Asimismo, se pueden fabricar con asas tanto en el lomo como en la tapa, facilitando de esta forma su manejo y traslado. Las maletas están especialmente diseñadas para muestrarios de fabricantes con un gran número de referencias de productos.

Archivador Bucca: sobre pedido se puede fabricar con tapas especiales, en cualquier medida y color.

Todos los archivadores se pueden personalizar en las tapas mediante serigrafía o termoimpresión, permitiendo de esta forma una total adecuación a su imagen corporativa.

Expositores



Expositores: todas nuestras líneas de expositores se pueden personalizar mediante serigrafía o termoimpresión, permitiendo de esta forma una total adecuación a su imagen corporativa. También sobre pedido se pueden fabricar en cualquier color que el cliente precise.

Complementos de oficina

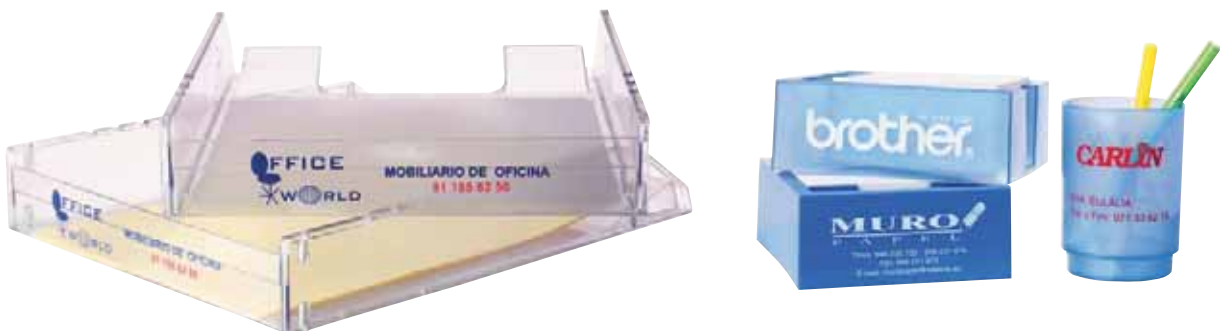

Complementos de oficina: todos nuestros complementos de oficina se pueden personalizar mediante serigrafía o termoimpresión, permitiendo de esta forma una total adecuación a su imagen corporativa. También sobre pedido se pueden fabricar en cualquier color que el cliente precise.

Nomenclatura de color

A todas las referencias de nuestros productos y, según el acabado de los mismos (transparentes, traslúcido o metalizado), se le añaden unas siglas, además, cada color tiene su propia referencia tal como se explica en el cuadro siguiente:

Acabados	
Transparente	TP
Traslúcido	TL
Metalizado	MT

Ejemplo: Archiplay de sobremesa de 1 compartimento verde transparente

6101 **VE** **TP**
referencia color acabado

Colores			
Acero	AC	Gris-Negro	GS-NE
Aluminio	AL	Gris-Verde	GS-VE
Amarillo	AM	Haya	HY
Antracita	AN	Malva	ML
Arena	AR	Mandarina	MN
Azul	AZ	Marfil	MF
Azul Mar	LG	Marrón	MR
Beige	BE	Naranja	NA
Blanco	BL	Negro	NE
Burdeos	BU	Negro-Blanco	NE-BL
Cristal	CS	Negro-Cristal	NE-CS
Cromo	CM	Negro-Cromo	NE-CM
Fucsia	FC	Níquel	NI
Fumé	FM	Plata	PT
Grafito	GF	Rojo	RJ
Gris	GS	Surtidos	SU
Gris-Cristal	GS-CS	Titanio	TI
Gris-Amarillo	GS-AM	Verde	VE
Gris-Azul	GS-AZ	Verde Kiwi	KW

- 01 Archivo y clasificación
- 02 Archivos modulares
- 03 Mobiliario de clasificación
- 04 Señalización
- 05 Archicubos
- 06 Expositores
- 07 Bandejas
- 08 Boxer
- 09 Papeleras - paragüeros - ceniceros
- 10 Lámparas
- 11 Soportes articulados
- 12 Bandejas y Cajas Portaeuros
- 13 Complementos de oficina



Lugar de Alvedro, s/n - Culleredo 15180 La Coruña - España
Tlf.: 981 66 00 03 - Fax: 981 66 55 61
Apartado 1118 - 15080 La Coruña (España)

www.archivo2000.es
infoproductos@archivo2000.es